



TIKKA

SECOND TO NONE

INSTRUCTION MANUAL

KÄYTTÖOHJEKIRJA

BRUKSANVISNING

MANUALE DI ISTRUZIONE

BEDIENUNGSANLEITUNG

MANUEL DE L'UTILISATEUR

MANUAL DE UTILIZACIÓN

MADE IN FINLAND

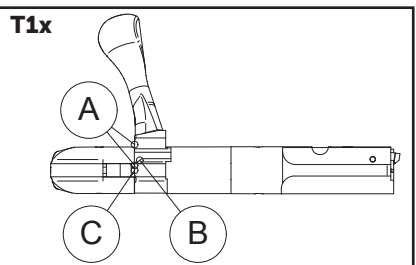
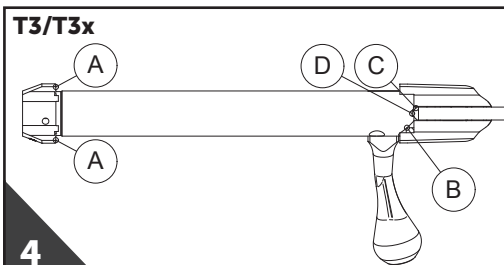
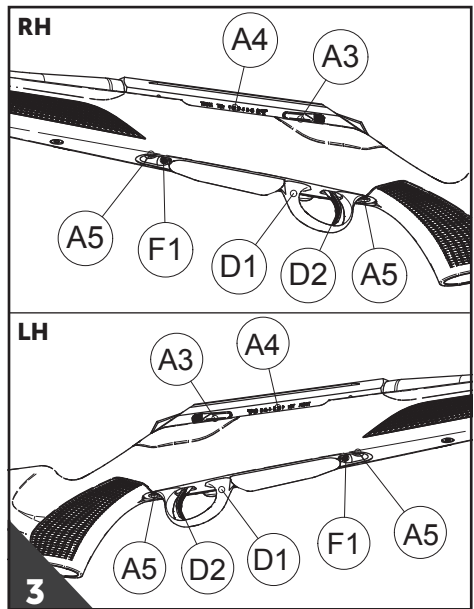
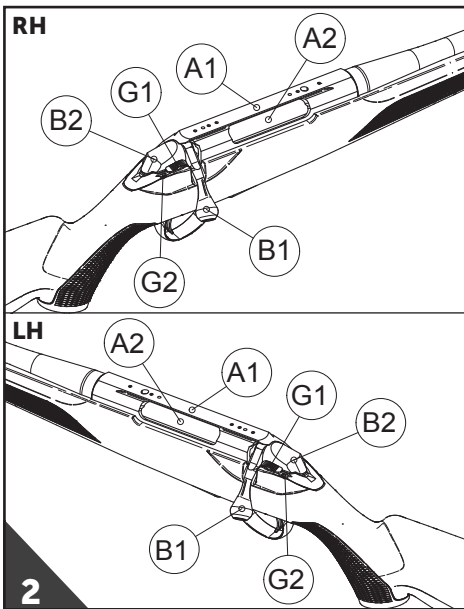
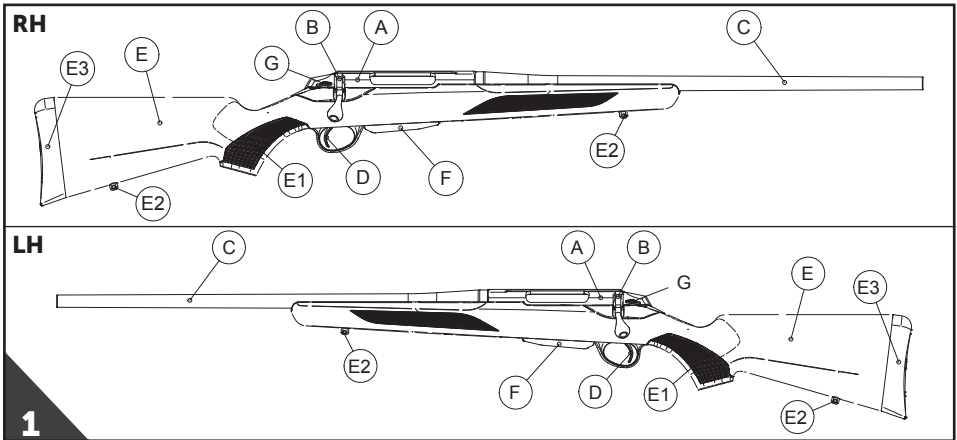

CONTINUED on pages II, III, IV & V...



TIKKA

CERTIFICATION OF PROOF TEST AND ACCURACY

Each rifle manufactured by SAKO Ltd. is proof tested by firing two high pressure cartridges and inspected for safety according to C.I.P. regulations.

After proof testing this rifle has been test shot using SAKO Ltd. manufactured ammunition in order to verify the rifle's accuracy and functionality. Upon leaving the factory, SAKO Ltd. guarantees this rifle to have a minimum performance of 1 M.O.A. or better, at 100 meters (Rimfire at 50m) with 3 cartridges (varmint and tac models with 5 cartridges).

The lion head figure below is the inspection mark of the Finnish national proof house for firearms. This mark verifies that the firearm has been tested according to C.I.P. regulations and is safe to use.



In Finland the proof testing is controlled and supervised by the National Police Board-Firearms Inspection Department.

SAKO LIMITED, RIIHIMÄKI, FINLAND, Tel. (+358) 10 830 5200, www.sako.fi



THIS MANUAL APPLIES TO ALL COMMERCIAL TIKKA MODELS T3x/T3/T1x AND INCLUDES EXPLANATIONS AND DESCRIPTIONS OF STANDARD AS WELL AS OPTIONAL FEATURES AND EQUIPMENT. PLEASE FOLLOW MATERIAL THAT IS APPLICABLE TO YOUR SPECIFIC TIKKA MODEL.

PLEASE CHECK THE LATEST UPDATES AND MANUAL IN THE SUPPORT SECTION AT "WWW.TIKKA.FI".



CONTENTS

INDICATIONS IN THIS MANUAL	4
IMPORTANT PRECAUTIONS	4
NOMENCLATURE	7
DESCRIPTION	7
ASSEMBLY OF PACKAGED FIREARM	7
OPERATION OF THE SAFETY	8
THREE POSITION SAFETY (IF EQUIPPED)	8
LOAD CHECK	8
OBSTRUCTION CHECK	9
AMMUNITION	9
DRY FIRING/"DUMMY" ROUNDS.....	9
LOADING THE MAGAZINE	10
LOADING AND FIRING	10
UNLOADING THE RIFLE	10
SIGHTS AND SCOPE	11
RIFLE SCOPE ASSEMBLY	11
OPEN SIGHTS.....	11
STANDARD OPEN SIGHTS	11
BATTUE SIGHTS	11
ARCTIC SIGHTS	11
SIGHTING IN	12
DISASSEMBLY AND ASSEMBLY OF THE RIFLE COMPONENTS	12
FORE-END (IF EQUIPPED)	12
BARRELED RECEIVER.....	13
PICATINNY RAIL	13
REMOVAL OF THE REAR STOCK (T3x TACT A1)	13
BOLT.....	13
MAGAZINE	14
RIFLE ADJUSTMENTS	14
SINGLE SET TRIGGER (IF EQUIPPED)	15
LENGTH OF PULL.....	15
ADJUSTABLE CHEEK PIECE (IF EQUIPPED).....	16
FOLDING THE REAR STOCK (IF EQUIPPED).....	16
RECOIL PAD HEIGHT ADJUSTMENT (IF EQUIPPED)	16
SLING SWIVEL STUDS.....	16
MUZZLE BRAKE OR SUPPRESSOR ATTACHMENT	16
MIRAGE STRAP ATTACHMENT	17
OVERSIZED BOLT HANDLE KNOB.....	17
CHANGING THE PISTOL GRIP (IF EQUIPPED)	17
ATTACHING THE FORE-END (IF APPLICABLE).....	18
ROUTINE CLEANING AND MAINTENANCE	18
PERIODIC MAINTENANCE	18
STORAGE	19
OPERATIONAL CHANGES OR DAMAGES	19
WARRANTY	19





ALWAYS KEEP THIS MANUAL WITH YOUR FIREARM. INCLUDE IT WITH THE FIREARM WHEN IT CHANGES OWNERSHIP.

INDICATIONS IN THIS MANUAL

WARNING

A WARNING indicates a condition in which accident, serious injury or even death could result if the WARNING is neglected.

CAUTION

A CAUTION indicates a condition that can cause damage to your weapon if the CAUTION is neglected.

NOTICE

A NOTICE indicates a condition that can be interesting or helpful in the corresponding subject.

IMPORTANT PRECAUTIONS

WARNING

FIREARMS CAN BE DANGEROUS AND CAN POTENTIALLY CAUSE SERIOUS INJURY, DAMAGE TO PROPERTY OR DEATH, IF HANDLED IMPROPERLY. THE FOLLOWING SAFETY RULES ARE AN IMPORTANT REMINDER THAT FIREARM SAFETY IS YOUR RESPONSIBILITY.

WARNING

Always ensure that the safety is fully engaged until ready to fire.

CAUTION

The Manufacturer and/or its Local Official Distributors assume no liability for product malfunction or for physical injury or property damage resulting in whole or in part from criminal or negligent use of the product, improper or careless handling, unauthorised modifications, use of defective, improper, hand-loaded, reloaded or remanufactured ammunition, customer misuse or neglect of the product, or other factors beyond manufacturer's direct and immediate control.

In addition to the Basic Safety Rules, there are other Safety Rules pertaining to the loading, unloading, disassembly, assembly and use of this firearm, located throughout this manual.

WARNING

READ THE ENTIRE MANUAL CAREFULLY BEFORE USING THIS FIREARM. MAKE SURE THAT ANY PERSON USING OR HAVING ACCESS TO THIS FIREARM READS AND UNDERSTANDS THIS ENTIRE MANUAL PRIOR TO USE OR ACCESS.

WARNING

Do not attempt to load more cartridges into your firearm than local legislation permits. Sako will not be held responsible for any product malfunction, property damage, physical injury or legal repercussions which have been caused through not abiding by the loading instructions as stated in the Sako product manual. Alterations or adjustments (not contemplated by the manufacturer) to any part of the rifle which change the ammunition capacity voids the manufacturer's warranty.

WE RECOMMEND THE USE OF ORIGINAL SAKO/TIKKA SPARE PARTS AND ACCESSORIES. THE USE OF OTHER MANUFACTURER'S SPARE PARTS AND ACCESSORIES COULD CAUSE MALFUNCTIONS AND/OR BREAKAGES THAT WILL NOT BE COVERED BY THE SAKO WARRANTY.

CAUTION

Chemicals can damage the rifle. All the rifle parts have been verified to be resistant to most chemicals but Sako cannot guarantee resistance to all of them.

All information contained in this instruction manual is accurate at the time of publication. The illustrations and descriptions given in this brochure are intended as a general guide only, and must not be taken as binding. Sako Ltd, therefore, reserves the right to make, at any moment and without notice, any changes it thinks necessary to improve its models or to meet any requirements of manufacturing or commercial nature.



BASIC SAFETY RULES

ⓘ CAUTION

READ THIS MANUAL CAREFULLY BEFORE USING THE RIFLE.

<p>⚠ WARNING</p> <p>FIREARMS CAN BE DANGEROUS AND CAN POTENTIALLY CAUSE SERIOUS INJURY, DAMAGE TO PROPERTY OR DEATH, IF HANDLED IMPROPERLY. THE FOLLOWING SAFETY RULES ARE AN IMPORTANT REMINDER THAT FIREARM SAFETY IS YOUR RESPONSIBILITY.</p>

1. NEVER POINT A FIREARM AT SOMETHING THAT IS NOT SAFE TO SHOOT.

Never let the muzzle of a firearm point at any part of your body or at another person. This is especially important when loading or unloading the firearm. When you are shooting at a target, know what is behind it. Some bullets can travel over 5 miles. If you miss your target or if the bullet penetrates the target, it is your responsibility to ensure that the shot does not cause unintended injury or damage.



2. ALWAYS TREAT A FIREARM AS IF IT WERE LOADED.

Never assume that a firearm is unloaded. **The only certain way to ensure there are no cartridges in a firearm is to open the chamber and visually and physically examine the inside to see if a round is present. Removing or unloading the magazine will not guarantee that a firearm is unloaded or cannot fire.** Shotguns and rifles can be checked by cycling or removing all rounds and by then opening and inspecting the chamber so that a visual inspection of the chamber for any remaining rounds can be made.

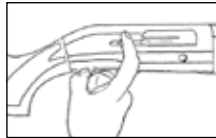
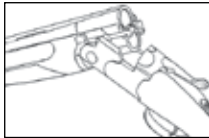
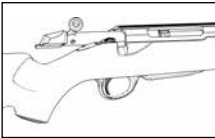

3. STORE YOUR FIREARM SO THAT CHILDREN CANNOT GAIN ACCESS TO IT.

It is your responsibility to ensure that children under the age of 18 or other unauthorised persons do not gain access to your firearm. **To reduce the risk of accidents involving children, unload your firearm, lock it and store the ammunition in a separate locked location.** Please note that devices intended to prevent accidents - for example, cable locks, chamber plugs, etc., - may not prevent use or misuse of your firearm by a determined person. Firearm storage in a steel gun safe may be more appropriate to reduce the likelihood of intentional misuse of a firearm by a child or unauthorised person.

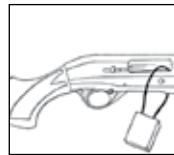
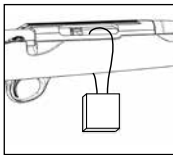

4. NEVER SHOOT AT WATER OR AT A HARD SURFACE.

Shooting at the surface of water or at a rock or other hard surface increases the chance of ricochets or fragmentation of the bullet or shot, which can result in the projectile striking an unintended or peripheral target.



5. KNOW THE SAFETY FEATURES OF THE FIREARM YOU ARE USING, BUT REMEMBER: SAFETY DEVICES ARE NOT A SUBSTITUTE FOR SAFE HANDLING PROCEDURES.

Never rely solely on a safety device to prevent an accident. It is imperative that you know and use the safety features of the particular firearm you are handling, but accidents can best be prevented by following the safe handling procedures described in these safety rules and elsewhere in the product manual. To further familiarise yourself with the proper use of this or other firearms, take a Firearms Safety Course taught by an expert in firearms use and safety procedures.

EN
FI
SE
IT
DE
FR
ES



6. PROPERLY MAINTAIN YOUR FIREARM.

Store and carry your firearm so that dirt or lint does not accumulate in the working parts. Clean and oil your firearm, following the instructions provided in this manual, after each use to prevent corrosion, damage to the barrel or accumulation of impurities which can prevent use of the firearm in an emergency. Always check the bore and chamber(s) prior to loading to ensure that they are clean and free from obstructions. Firing with an obstruction in the barrel or chamber can rupture the barrel and injure you or others nearby. In the event you hear an unusual noise when shooting, stop firing immediately, engage the manual safety and unload the firearm. Make sure the chamber and barrel are free from any obstruction, like a bullet blocked inside the barrel due to defective or improper ammunition.



7. USE PROPER AMMUNITION.

Only use factory-loaded, new ammunition manufactured to industry specifications: CIP (Europe and elsewhere), SAAMI® (U.S.A.). Be certain that each round you use is in the proper calibre or gauge and type for the particular firearm. The calibre or gauge of the firearm is clearly marked on the barrels of rifles/shotguns and on the slide or barrel of pistols. The use of reloaded or remanufactured ammunition can increase the likelihood of excessive cartridge pressures, case-head ruptures or other defects in the ammunition that can cause damage to your firearm and injury to yourself or others nearby.

8. ALWAYS WEAR PROTECTIVE GLASSES AND EARPLUGS WHEN SHOOTING.

The chance that gas, gunpowder or metal fragments will blow back and injure a shooter who is firing a gun is rare, but the injury that can be sustained in such circumstances can be severe, including the possible loss of eyesight. A shooter must always wear impact resistant shooting glasses when firing any firearm. Noise-reducing earplugs or headphones will reduce the risk of damage to hearing caused by prolonged shooting activity.



9. NEVER CLIMB A TREE, FENCE OR OBSTRUCTION WITH A LOADED FIREARM.

Open and empty the chamber(s) of your firearm and engage the manual safety before climbing or descending a tree or before climbing a fence or jumping over a ditch or other obstruction. Never pull or push a loaded firearm toward yourself or another person. Always unload a firearm, visually and physically check to see that the magazine, loading mechanism and chamber are unloaded, and action is open before handing it to another person. Never take a firearm from another person unless it is unloaded, visually and physically checked to confirm it is unloaded, and the action is open.



10. AVOID ALCOHOLIC BEVERAGES OR JUDGEMENT/REFLEX IMPAIRING MEDICATION WHEN SHOOTING.

Do not drink and shoot. If you take medication that can impair motor reactions or judgement, do not handle a firearm while you are under the influence of the medication.



11. NEVER TRANSPORT A LOADED FIREARM.

Unload a firearm before putting it in a vehicle (chamber empty, magazine empty). Hunters and target shooters should load their firearm only at their destination, and only when they are ready to shoot. If you carry a firearm for self-protection, leaving the chamber unloaded can reduce the chance of an unintentional discharge.

12. LEAD WARNING.

Discharging firearms in poorly ventilated areas, cleaning firearms, or handling ammunition may result in exposure to lead and other substances known to cause birth defects, reproductive harm, and other serious physical injury. Have adequate ventilation at all times. Wash hands thoroughly after exposure.

⚠ CAUTION

It is YOUR responsibility to know and abide by Federal, State and Local laws governing the sale, transportation and use of firearms in your area.

⚠ WARNING

This firearm has the capability of taking your life or the life of someone else! Always be extremely careful with your firearm. An accident is almost always the result of not following basic firearm safety rules.

Especially for U.S. consumers:

For information about Firearm Safety Courses in your area, please visit the National Rifle Association's web site at www.nra.org.



NOMENCLATURE

Refer to figures 1, 2 and 3 on page I.

A Receiver

- A1 Top rail (for scope/rear sight)
- A2 Ejection port
- A3 Bolt stop / Bolt release
- A4 Model and serial number
- A5 Receiver screws

B Bolt

- B1 Bolt handle
- B2 Bolt shroud

C Barrel

D Trigger

D1 Trigger guard

D2 Trigger blade

E Stock

- E1 Pistol grip
- E2 Sling swivel
- E3 Recoil pad

F Magazine

- F1 Magazine release

G Safety

- G1 Safety catch
- G2 Cocking indicator

DESCRIPTION

All Tikka rifles are engineered and manufactured by Sako, in Finland. We take pride in our products and deliver what we promise. Every Tikka rifle has to group three shots under one MOA at a distance of 100 m (rimfire at 50m) prior to being sold anywhere. Tikka rifles are both innovative and durable, but most importantly, they can be relied on under any condition.

This manual applies to all Tikka models and variations and includes explanations of standard as well as optional equipment. As a result, you may encounter material in this manual that is not applicable to your specific Tikka model. A rifle comes with a purpose – to successfully hit the target. When it comes to accuracy and performance, Tikka is second to none.

ASSEMBLY OF PACKAGED FIREARM

WARNING

THIS FIREARM HAS THE CAPABILITY OF TAKING YOUR LIFE OR THE LIFE OF SOMEONE ELSE! ALWAYS BE VERY CAREFUL WHEN HANDLING YOUR FIREARM. AN ACCIDENT IS NEARLY ALWAYS THE RESULT OF FAILURE TO COMPLY WITH SAFETY RULES, OR INCORRECT USE.

CAUTION

Sako assumes no liability for any injury or damage to property resulting from improper or careless handling, or intentional or accidental firing of the rifle.

WARNING

All assembly, disassembly and maintenance procedures should be carried out with the firearm unloaded (cartridge chamber, receiver and magazine empty). Inspect the firearm by looking through barrel from the rear end of the receiver. During assembly, disassembly and maintenance procedures, never point a firearm at someone or at hard or flat surfaces. Always treat the firearm as if it were loaded (See points 1, 2 and 4 of the BASIC SAFETY RULES).

NOTICE

It is advisable to carry out the assembly operations over a table to catch components should they drop.

Do the following preparations before starting to use the rifle:

- Wipe the oil from the barrel by pushing a dry patch through it, starting from the breech end.
- Clean extra oil from the bolt, chamber and breech area in the action.
- Check that the recessed bolt space and locking lugs (A, fig 4) are clean. Make sure that locking lug surfaces (A), cocking cam (B) and head of the cocking piece (C) are all lightly greased.
- Check that the sights (if equipped) are clean and free of debris.
- Check the tightness of the receiver screws (fig. 5).
- Insert the bolt into the receiver (fig. 6).
- If a telescopic sight is to be used, attach mounts and scope according to instructions provided with the scope mounts.

After performing the above check points, your rifle is now ready for test-firing. NOTE! If, after reading this manual, you have any questions about the maintenance, operation or use of your rifle, consult your dealer. Before using the firearm, you must thoroughly familiarize yourself with its use and operation, and with safe firearm handling in general.

NOTICE

The safety can only be engaged with the firing pin cocked. The firing pin is cocked when the cocking piece moves backwards while lifting the bolt. When the red dot is shown on the Safety, the SAFETY IS DISENGAGED (position 1 & 2, fig. 7), so the firearm is ready for use. When the red ring is not visible on the safety button, the SAFETY IS ENGAGED (position 3, fig. 7).

EN

FI

SE

IT

DE

FR

ES



⚠ WARNING

Store your firearm so that children or other persons not familiar with firearms cannot gain access to it. To reduce the risk of accidents involving children, unload your firearm and lock it away. Store the ammunition in a separate locked location. (See point 3 of the BASIC SAFETY RULES.)

OPERATION OF THE SAFETY

"The safety" is a firearm's mechanism that blocks movement of the trigger, sear and bolt handle. The safety catch is located on the side of the receiver just behind the bolt handle. Indicator signals whether the safety is in the "OFF" position. Visible and tactile indicator indicates when the rifle is cocked and READY TO FIRE.

The safety has the following conditions (fig. 7):

1. The rifle is cocked and the safety is in the "OFF" position (READY TO FIRE)
2. The transport position. The rifle is unloaded, uncocked and the safety is in the "OFF" position.
3. The rifle is cocked and the safety is in the "ON" position

When the safety is engaged ON it locks:

- the bolt in the closed position
- the firing pin to the cocked position
- movement of the sear and trigger blade.

⚠ WARNING

The manual safety is merely a mechanical device and is in no way a substitute for the Basic Safety Rules of firearm handling.

i NOTICE

The safety can only be engaged when the rifle is cocked. The firing pin is cocked by pulling back the breech bolt. When the red dot is shown on the Safety, the SAFETY IS DISENGAGED (position 1 & 2, fig. 7), so the firearm is ready for use. When the red ring is not visible on the safety button, the SAFETY IS ENGAGED (position 3, fig. 7).

THREE POSITION SAFETY (IF EQUIPPED)

Some Tikka models feature a three position safety mechanism that allows the bolt to be released while the safety has been engaged. Proceed as follows:

1. Close the bolt and move the safety lever backwards (ON).
2. Push the bolt release button (A, fig. 7) and simultaneously lift the bolt and move it backwards.

LOAD CHECK

At various points in this manual, you will be instructed to visually check to be certain your rifle is unloaded. This should become second nature to you, as should the following precautions:

- Never assume that the gun is unloaded.
- Never point or push a firearm toward yourself or another person.
- Always visually check to see that the chamber is unloaded.
- Remove the magazine and open the bolt before handing the rifle to another person.
- Never take from or give the rifle to another person unless the magazine is removed, the bolt is open, and the chamber has been visually checked to confirm it is unloaded.

To visually check to be certain your rifle is unloaded, carefully observe the following steps:

⚠ WARNING

Keep your finger AWAY FROM THE TRIGGER and point the barrel in a SAFE direction.

Inspect the ejection port and cartridge chamber as indicated below:

- Disengage the manual safety by moving the safety catch forwards (red warning dot shown).

⚠ WARNING

When the safety button shows the red dot, the SAFETY IS DISENGAGED and the rifle is ready to fire. When the red dot is not visible, the SAFETY IS ENGAGED.

- Remove the magazine by pushing the magazine release button (fig. 8). On Tikka Compact Tactical Rifle the magazine release is located on front of the trigger guard.
- Remove the bolt by lifting the bolt handle, pressing the bolt stop button and completely pulling the bolt out of the receiver (fig. 9).
- Check the cartridge chamber to be certain it is empty.

If the rifle is unloaded, proceed to the following step, otherwise refer to the procedure "Unloading the rifle".

- Attach the bolt to the receiver and close the bolt. THE FIRING PIN IS NOW COCKED. With the barrel pointed in a safe direction, decock the firing pin by pulling the trigger.



I NOTICE

The firing pin can be decocked only when the bolt is in the closed position.

OBSTRUCTION CHECK

⚠ WARNING

Always be certain that the rifle is unloaded. Please refer to the instructions given in the "Load check" paragraph.

Check the barrel to ensure there are no obstructions in the chamber and bore. This is extremely important because serious injury can result to the user or to nearby persons if a cartridge is fired in an obstructed barrel or chamber. Check the inside of the barrel prior to attaching the bolt to the firearm and before use; if the bolt is already attached the following procedure should be followed:

- Remove the magazine by pushing the magazine release button (fig. 8).
- Remove the bolt by lifting the bolt handle, pressing the bolt stop button and completely pulling the bolt out of the receiver (fig. 9).
- Look through the barrel from the rear and make sure there are no obstructions, even minor ones.
- If an obstruction in the barrel is detected, a competent gunsmith must remove the obstruction. The rifle should be inspected again before it can be fired.
- Reattach the bolt to the receiver.

AMMUNITION

Use only high-quality, commercially-manufactured ammunition that is manufactured in accordance with C.I.P. (Commission Internationale Permanente pour l'Epreuve des Armes à Feu portatives) or SAAMI (Sporting Arms and Ammunition Manufacturers Institute, Inc.) standards. Make sure that the ammunition is of the appropriate caliber and loading for the firearm and is clean, dry, and in good condition. The caliber designation for your rifle is marked on the side of the barrel.

⚠ WARNING

Carefully inspect each cartridge before it is loaded in the magazine. Be certain the cartridge cases are not split, deformed, or the cartridges do not possess any other dents or defects (this applies even to factory ammunition).

Do not fire old (age over 10 years) ammunition in this firearm. Primers, powder, cartridge cases, and bullets can deteriorate with time and cause damage to the firearm, or injury to the shooter or others. Lead bullets have a tendency to cause bore leading, which may dramatically increase the discharge pressure. Make sure to remove all chamber and bore lead accumulation after each use. **DO NOT** ever shoot with steel jacketed bullets!

I NOTICE

Notice that the .22LR ammunition contains special wax that spreads on the bore together with the firing residue. This requires that the cleaned bore is shot a few (10-20) "cold rounds" before the shot grouping becomes consistent.

I NOTICE

Use only high quality ammunition and before purchasing a large batch, make sure that the rifle functions reliably with it.

⚠ WARNING

Use only high quality, factory manufactured ammunition. The use of reloaded, handloaded, remanufactured or other non-standard ammunition voids all warranties, and may cause severe damage to the firearm and serious injury to the shooter or others. Improperly loaded ammunition can be extremely dangerous. Always use ammunition that complies with industry performance standards established by the SAAMI or C.I.P. Sako Ltd. does not accept any liability for any damage or injuries caused by reloaded/handloaded or otherwise improper ammunition.

DRY FIRING/"DUMMY" ROUNDS

Dry firing is defined as firing a firearm with no ammunition in the chamber. Long term dry firing may damage the bolt. "Snap caps" (chamber inserts that allow a firearm to be dry-fired without damaging the rifle) are available at most gun stores for those who wish to practice firing without live ammunition.

⚠ CAUTION

If you want to practice shooting your rifle without using live ammunition (called "dry firing"), insert an appropriate "snap cap" into the chamber to cushion the fall of the firing pin and reduce the chance of firing pin breakage. "Snap cap" cartridges with spring loaded "primers" are ideal. "DUMMY" cartridges with empty primer pockets are good for loading/unloading practice but **DO NOT** protect the firing pin during dry firing.

EN

FI

SE

IT

DE

FR

ES



LOADING AND FIRING

The figure numbers noted below refer to the figures on pages **I, II, III, IV & V**.

WARNING

- Sako assumes no responsibility for any injury or property damage resulting from improper or careless handling, intentional or accidental discharge of the firearm.
- This rifle can have a live round in the chamber and can fire even if the magazine is empty or has been removed.
- Before loading the firearm, become familiar with the following loading procedures without the use of ammunition.
- Never handle a loaded firearm until you are fully familiar with the loading procedures. Always point the firearm in a safe direction.
- Always keep your finger away from the trigger whenever you do not intend to fire. Make sure the rifle is not already loaded by removing the magazine and retracting the bolt in order to check that the chamber is empty.
- Be sure that you have the correct cartridges for your rifle.
- Be sure that the obstruction check has been completed prior to loading.
- Make sure you have wiped cartridge chamber dry before shooting!
- Always wear protective glasses and earplugs whenever you shoot, and make sure that persons close to you are similarly protected (See point 8 of the BASIC SAFETY RULES).

LOADING THE MAGAZINE

- To load the magazine, remove it from the rifle by pushing the magazine release button. (fig. 8)
- Hold the magazine in one hand. With the other hand place a cartridge on the magazine follower in front of the lips at the top of the magazine. Press the cartridge down onto the follower and slide the cartridge completely under the lips until it is lodged fully inside the magazine body. (fig. 10)
- Repeat process until magazine is fully loaded.

CAUTION

Do not try to force more cartridges than the maximum capacity of your magazine. An overloaded magazine may not function properly.

LOADING AND FIRING

- When the loaded magazine is inserted into the rifle, lift the bolt and pull it completely back. As the bolt is pushed forwards the cartridge is fed into the chamber and on rotating the handle downward the action is closed and the rifle cocked.
- Pull the safety catch backwards to the "ON" position,.

WARNING

The firearm is now loaded and ready to fire after the manual safety is disengaged. Always keep your finger off the trigger and avoid contact with the trigger by other objects if you don't intend to fire. Never point a firearm at something that is not safe to shoot. (See points 1, 2 and 4 of the BASIC SAFETY RULES).

- To fire, disengage the safety (red dot visible) and pull the trigger.
- Repeat the sequence to fire another bullet. If you do not plan to fire a second shot, engage the safety (red dot not visible) keeping the firearm pointed in a safe direction and the fingers away from the trigger. If you have finished shooting, unload the rifle as indicated in "Unloading the rifle".

WARNING

If the rifle doesn't fire after pulling the trigger, wait at least one minute and unload the rifle with extreme care as described in the corresponding section.

UNLOADING THE RIFLE

WARNING

Always unload the firearm immediately after firing is completed. Never store a loaded firearm. To store the rifle, refer to the paragraph "Storage".

- Keeping the firearm pointed in a safe direction, disengage the safety by pushing it forward (red dot visible).
- Lift and pull back the bolt to extract the live cartridge from the chamber.
- Remove the magazine by pushing the magazine release button (fig. 8).
- After checking the rifle is unloaded and empty of cartridges, close the bolt, point the rifle in a safe direction and pull the trigger, thereby uncocking the firing pin.
- To unload the magazine, grasp it with one hand around the magazine box, bottom down and front end forward. With the tip of the thumb firmly press down on the cartridge rim and push towards the front of



magazine box. As the cartridge moves forward, tip it slightly upward with the index finger. Repeat until the magazine is unloaded.

SIGHTS AND SCOPE

⚠ WARNING

- Always be certain that the rifle is unloaded before adjusting the sights. Please refer to the instructions given in the "Load check" paragraph.
- Make sure the rifle is pointed in a safe direction.

RIFLE SCOPE ASSEMBLY

In order to outfit your Tikka with a riflescope, you need the appropriate scope mounts. Sako offers Optilock™ scope mounts and rings which are specifically designed to fit Sako and Tikka rifles. Ask for more information from your local Tikka dealer.

Scope mounts will fasten to the 17mm rail on the top of the receiver. A circular hole on the front of the rail will act as a recoilstop, ensuring a positive lock between the scopemount base and the receiver. Some Tikka models are equipped with a Picatinny-rail (MIL-STD-1913) on top of the receiver, which can be fitted with any standard Picatinny-type scope-mount. In the Picatinny-rail the base screw grooves on the rail will act as recoil stops.

Before obtaining scopemounts, check their compatibility with the rifle (mounting rail type, etc.) and scope. Please refer to the instructions of the scope mounts for mounting, adjustments and use.

OPEN SIGHTS

Your Tikka rifle may be equipped with open sights, either the Standard, Battue or Arctic type. All Tikka rifles fitted with open sights are factory adjusted to zero at 100m. However, if the sights require adjustment, take the following steps.

STANDARD OPEN SIGHTS

Elevation adjustment is made with the front sight as follows (fig. 11):

1. Adjust the screw in front of the sight with 2 mm Allen key.
2. Turning clockwise will raise the bead and lower the point of impact. Each move of 0.5 mm (.02 in) in height or sideways alters the point of impact by roughly 12 cm (5") at a range of 100 m (110 yds).

Windage adjustment is made with the rear sight as follows (fig. 12):

1. Loosen screw (2) with 2 mm Allen key and move sideways in direction required.
2. Move sight blade (1) to desired direction sideways. To move the point of impact to the right, adjust sight blade to the right. The rear sight is graduated to ensure adjustment estimation.
3. Carefully tighten screw (2).

BATTUE SIGHTS

Elevation adjustment is made with the rear sight as follows (fig. 13):

- To raise the point of impact, raise the rear bead by loosening the front screw (1) and then carefully tightening the screw (2).
- To lower the point of impact, lower the rear bead by loosening the rear screw (2) and then carefully tightening the screw (1).

Turn to authorized Sako gunsmith, if the front sight (fig. 14) requires adjustment.

ARCTIC SIGHTS

The rear sight is attached to the top rail of the receiver right behind the picatinny rail as follows (fig. 16):

1. Make sure that the securing set screws (A) and windage screws (B) are slightly loosened before attaching the rear sight.
2. Slide the rear sight from the back of the receiver to the 17 mm rail.
3. Fasten the sight by tightening four set screws (A) with a small slot headed screwdriver to torque of 0.8 Nm (7 in-lbs).

Removal is done in reverse order.

The front sight is attached on the muzzle thread as follows (fig. 17):

1. Make sure the muzzle thread protector has been removed.
2. Turn the front sight clockwise until it reaches the end of the muzzle thread.
3. Rotate the front sight counter-clockwise until the guiding screw (A) can be tightened into the slot on the end of the barrel. The front sight is positioned correctly when guiding screw (A) leans against the left wall (from shooter's perspective) of the slot.
4. Tighten the attachment screw (B) to the torque of 5 Nm (44 in-lbs).

Removal is done in reverse order.

Front sight has an elevation adjustment. Turn the elevation screw (C) clockwise to move the bead downwards and the point of impact upwards, and vice versa. One click moves the point of impact about 7 mm in 100 m distance (0.26 in @ 100 yds).



Windage adjustment is done through the rear sight, as follows (fig. 16):

1. First, loosen the windage screw (B) with a slotted driver from the side where the bead is desired to move.
2. Tighten the screw on the other side to loosen the slack. Do not overtighten!

One click moves the point of impact approx. 7 mm in 100 m distance (0.26 in @ 100 yds).

The rear sight can be adjusted to six different ranges (from 100 m to 600 m). Desired range selection is done by rotating the drum.

⚠ CAUTION

Do not open the screw on the center of the rear sight drum. This may cause the internal spring loaded parts to be thrown away thus making the sight defective.

SIGHTING IN

The following instructions are only generic guidelines to sight in the scope of the rifle. Specific procedures may vary depending on the scope make and model.

The scope or sights need to be pre-aligned so that actual sighting in procedure is easier. Boresighting can be done with a specific boresighter OR following the procedure below:

1. Place the rifle solidly on benchrest or other steady support (sandbag, etc.) and remove the bolt.
2. Place a target (e.g. paper sheet) at about 25-30 m distance.
3. Adjust the position of the rifle so that you can see the target through the bore. Make sure that the rifle remains stationary.
4. Look through the scope or sights and adjust windage and elevation so that the reticle centers on the same target you see through the bore.

After boresighting, final sighting in is done at a target set at 100-150 m distance. Again, it is best to do this from a solid benchrest or other steady support.

Please follow the adjustment directions and other instructions given by the manufacturer of the sight you will be using.

When you have prepared properly and are ready to start sighting in, take the following steps:

1. Aim at the bullseye and fire 3 shots.
2. Unload the rifle and check the shot grouping with binoculars or a spotting scope.
3. Adjust the sight (elevation and windage) so that reticle moves to the center of the shot grouping (fig. 15).
4. Repeat the procedure until shot grouping is hitting in the proximity of the bullseye.

DISASSEMBLY AND ASSEMBLY OF THE RIFLE COMPONENTS

⚠ WARNING

- Always check that the rifle is unloaded (empty cartridge chamber, empty receiver, empty magazine). Inspect the firearm by looking through the ejection port and the chamber. If it is not empty, unload it as instructed in paragraph "Unloading the rifle". Check that the firing pin is decocked.
- Never point the firearm at someone or at hard, flat surfaces. Always treat the rifle as if it were loaded. (See points 1, 2 and 4 of the BASIC SAFETY RULES.)

i NOTICE

It is advisable to carry out the disassembly operations over a table to catch components should they drop.

FORE-END (IF EQUIPPED)

Tikka T3x TACT A1 is equipped with specific fore-end with several attachment points for various accessories. Lower receiver must be fastened to the upper receiver before removing or re-attaching the fore-end. Remove the fore-end as follows (fig. 18):

1. Loosen the front screw (A) a little using a 3 mm allen key with good quality.
2. Loosen the rear screw a little.
3. Loosen the screws alternately.
4. Loosen the front screw (A) approx. 1,5-2 turns. Loosen the rear screw (B) completely and pull it out.
5. Slide the fore-end forward out of the receiver.

The fore-end is re-attached in reverse order:

1. Slide the fore-end over the barrel and onto the fore-end fastener. Make sure there will be no gap between receiver and fore-end top rails (C).
2. It is recommended to put small amount of gun oil on the screw threads of the fore-end.
3. Tighten the fastening screws (A & B) in an alternate manner.



BARRELED RECEIVER

Remove the barreled receiver from the stock as follows (fig. 19) (except T3x TACT A1):

1. Make sure that the rifle is not loaded with ammunition.
2. Remove the bolt and the magazine (fig. 8 & 9).
3. Remove the two receiver fastening screws (A) using a Torx driver.
4. Remove the trigger guard by pulling it downwards.
5. Carefully pull the barreled receiver upwards out of the rifle.

Installation is carried out in reverse order. Tighten the receiver screws to a torque of 7 Nm (62 in-lbs) in metallic trigger guards and max. 5 Nm (44 in-lbs) in plastic trigger guards. Make sure to put metallic recoil block (B) in place into stock and pull barreled receiver backwards before tightening the receiver screws in order to remove the slack from the recoil lug.

T3x TACT A1

Remove the barreled receiver from the lower receiver as follows (fig. 20):

1. Remove the fore-end as instructed previously.
2. Remove the attachment screws (A) and (B) and then remove fore-end fastener (C) out of the upper receiver.
3. Remove the two receiver fastening screws (D) using a 5 mm Allen key.
4. Carefully pull the barreled receiver upwards out of the lower receiver.

Installation is carried out in reverse order. In order to ensure correct operation, assemble the lower receiver before attaching the fore-end fastener. Ensure the barreled receiver will be centered in relation to the stock. Tighten the receiver screws to a torque of 7 Nm (62 in-lb). Make sure to put metallic recoil block in place into the lower receiver and pull barreled receiver backwards before tightening the receiver screws in order to remove the slack from the recoil lug.

i NOTICE

The pin in the bolt stop is preloaded by the spring. However, it may come out of the receiver, if the components are handled carelessly.

PICATINNY RAIL

Some Tikka models may be equipped with a Picatinny rail on top of the receiver. The rail is permanently fixed and should not be removed by the user. If you intend to remove the Picatinny rail, turn to qualified gunsmith. If you intend to upgrade your rifle with a Picatinny rail, follow the assembly instructions provided by the manufacturer. Always make sure that the Picatinny rail is fully compatible with your Tikka rifle.

REMOVAL OF THE REAR STOCK (T3x TACT A1)

Tikka T3x TACT A1 has an AR-15 style rear stock attachment interface. In order to remove the stock, proceed as follows (fig. 32):

1. Loosen the castle nut (D) by turning it about ½ turn counterclockwise with an AR-15 style hook wrench.
2. Remove the rear stock by turning the whole stock counterclockwise in relation to the rifle.

Re-assemble the rear stock in reverse order. Make sure the rear stock sits deep enough in the stock extension/folding stock hinge (at least 5 rounds).

BOLT

Generally, disassembling the bolt is not necessary. If you have reason to believe that oil may have penetrated the bolt, you should clean it in order to retain its smooth operation. This is particularly important if you use the rifle in cold or harsh weather.

The bolt can be disassembled as follows:



Tikka T3/T3x	Tikka T1x
<ol style="list-style-type: none">1. Carefully check that the rifle is unloaded and remove the bolt from the rifle by pressing the bolt release lever on the side of the receiver and pulling the bolt backwards.2. Remove the bolt shroud (A, fig. 21) by turning it clockwise (Left-handed model: counterclockwise) until it stops and pull it away from the bolt.3. Insert the tip of a screwdriver (approx. 3 mm wide) into the gap between the cocking piece and the bolt handle retainer bushing (fig. 22). IMPORTANT! Do not remove the screwdriver tip from this location until you are ready to reassemble the bolt shroud.4. Disengage the firing pin assembly by turning the screwdriver counterclockwise (Left-handed model: clockwise). Push the firing pin assembly forward until the locking cam (E, fig. 22) of the handle retainer bushing touches the bolt's rear surface.5. Release the bolt handle from the bolt body. If the bolt handle feels stiff and does not immediately pull out, you can tap it with a plastic mallet at the receiver end (G, fig. 22).6. Remove the firing pin assembly from the bolt. The bolt should not require any further disassembly for cleaning purposes. <p>In order to reassemble the bolt after cleaning, reverse the order:</p> <ol style="list-style-type: none">1. Push the firing pin assembly into place. Make sure that the bolt handle retainer bushing is in the correct position, so that you can ease the bolt handle back into place without obstruction.2. Reassemble the bolt handle to the bolt body.3. Re-engage the firing pin assembly by turning the screwdriver clockwise (Left-handed model: counterclockwise) as far as it will go. Make sure that the retainer bushing locks the handle.4. Put the conical spring (fig. 23) in place inside the bolt shroud so that end of the spring (A) does not set on the firing pin groove area (B). The purpose of the spring is to prevent noise coming from bolt shroud.5. Attach the bolt shroud together with the spring to the bolt body and turn counterclockwise (Left-handed model: clockwise) until head of the cocking piece stops in the notch (D, fig. 4) before the cocking slope.	<ol style="list-style-type: none">1. Remove the bolt by pushing the bolt release and simultaneously pulling the bolt backwards.2. Uncock the bolt by turning the bolt shroud (A, fig. 22) counter-clockwise (cocking piece falls along the cocking cam).3. Push and carefully remove the pin (B) on the side of the bolt shroud: the cocking piece, spring and bolt handle sleeve (C, fig. 22) comes out of the bolt body.4. Then, the firing pin and return spring are removed by pushing and removing the pin (D, fig. 22). <p>The bolt should not require any further disassembly for cleaning purposes. In order to reassemble the bolt after cleaning, reverse the order:</p> <ol style="list-style-type: none">1. Put firing pin together with return spring to the specific hole inside the bolt body.2. Then put bolt handle sleeve, cocking piece, spring and bolt shroud (together with the indicator) into their place in the bolt body.3. Compress the cocking piece spring by pushing the bolt shroud, make sure the pin hole (B, fig. 22) in the bolt shroud match with the holes in the bolt body and push the pin into its place.4. Push the front pin (B, fig. 22) into its place and cock the firing pin by turning the cocking piece (approx. 1/8 turn) until it stops in the notch.

MAGAZINE

At times, you may need to disassemble the magazine in order to clean it from fouling, powder residue or dust (Not applicable to Tikka T1x). In order to do so, please follow these instructions:

1. Remove the magazine follower and spring. Depress the rear part of the follower with a screwdriver or a similar tool (fig. 24) so that the follower's front end is released.
2. Pull out the follower and spring from the magazine box (fig. 25). Do not detach the magazine floorplate.
3. Clean the box, spring and follower with either warm soapy water or cleaning solvent. Lightly oil all parts before you reassemble the magazine.
4. Reassemble the magazine by reversing steps 1 and 2. Make sure that the magazine spring (1, fig. 25) is positioned correctly (as illustrated in figure 25).

RIFLE ADJUSTMENTS

WARNING

- Always check that the rifle is unloaded (empty cartridge chamber, empty receiver, empty magazine). Inspect the firearm by looking through the ejection port and the chamber. If it is not empty, unload it as instructed in the relevant section. Check that the firing pin is decocked.
- Never point the firearm at someone or at hard, flat surfaces. Always treat the rifle as if it were loaded. (See points 1, 2 and 4 of the BASIC SAFETY RULES.)



TRIGGER PULL WEIGHT

<p>⚠ WARNING</p> <ul style="list-style-type: none"> • The sear engagement, safety and other components of the action are precision mechanisms, which were properly adjusted at the factory. They should not be altered, modified or changed. Modifications to the firearm may decrease its safety and increase the risk of serious injury. • For safety reason do NOT attempt to reduce trigger weight below 11 N (2,5 lbs). • If the trigger, trigger sear or safety catch must be replaced, the safety must be readjusted. For this operation the trigger mechanism must be returned to the manufacturer.

Tikka is equipped with standard trigger mechanism or single set trigger (optional). Both trigger types are adjusted at the factory and need no adjustment of any kind. However, if you wish to alter the trigger pull weight, follow the instructions below (fig. 26):

1. Remove the bolt and magazine.
2. Guide a 2.5 mm Allen key to a screw hole located in the magazine well. On some Tikka models access to the adjustment screw requires removal of the barreled action from the stock. In any case, this provides better access to the screw (fig. 27).
3. Turn the screw clockwise to increase the weight or counterclockwise to decrease it. Adjust the weight between 11 and 18 N (2,5-4 lbs).
4. Reattach barreled receiver as instructed previously.

Weight comes from the factory set at 13-15 N (3 lbs) and can be adjusted between 11 and 18 N (2,5 to 4 lbs).

i NOTICE

Trigger pull weight adjustment screw is self-locking and can only be turned with a proper tool.

⚠ CAUTION

Do not make any other adjustments to the trigger! If you notice any changes in operation of the trigger, please turn to an authorized gunsmith.

SINGLE SET TRIGGER (IF EQUIPPED)

For use as a normal single stage trigger, squeeze rearwards in the normal fashion. The trigger mechanism can also be "SET" by pushing the trigger forward until it stops (fig. 28). The rifle can now be fired with only a light touch. When in "SET" position, the trigger weight is 2 - 2.5 N (7 - 9 oz.) and cannot be adjusted. If the rifle has been cocked and the SAFETY is ON, the trigger CANNOT be put into the "SET" position. To return trigger to the "UNSET" position, the safest method is to put "SAFETY ON" or open the bolt.

i NOTICE

When the safety is in the "ON" position it locks the trigger mechanism and the bolt. The rifle can be cocked only when the safety is in the "OFF" position.

⚠ CAUTION

Do not adjust the gap between the trigger and the plunger of the trigger weight spring! If you notice any changes in operation of the trigger, please turn to an authorized gunsmith.

<p>⚠ WARNING</p> <p>When the trigger is in the "SET" position, the rifle must be handled with extreme care, as any shock or vibration may discharge the rifle.</p>

LENGTH OF PULL

The length of pull can be adjusted by means of optional spacers. These can be stacked between the stock and recoil pad in order to adjust the length of pull to suit user's preference. Length of pull is adjusted as follows (fig. 29):

1. Loosen the two recoil pad screws (**T3x TACT A1** and **T3x Sporter**: remove the recoil pad completely). To avoid tearing the recoil pad during screwing, apply small amount of soapy water around screw holes of the recoil pad.
2. Add (or remove) desired number of spacers between the stock and recoil pad. Should you need to stack more than two spacers, you will need to replace the recoil screws with longer ones. Recoil pad spacer set of T3x TACT A1 includes compatible recoil screws with each number of spacers (max. four spacers).
3. Tighten the recoil pad fastening screws.

T3x Lite Compact is supplied with 30 mm spacer to enable standard sized length of pull. The spacer attachment requires that the recoil pad is removed completely from the stock and the short fastening screws are replaced with the longer ones.

⚠ CAUTION

Make sure to use screws of appropriate length and do not overtighten them. In other case the stock may be damaged beyond repair. The warranty does not cover damages caused by improper fastening of the recoil pad.





ADJUSTABLE CHEEK PIECE (IF EQUIPPED)

Some Tikka models are equipped with a cheek piece that is adjustable for height in order to better match the shooter's style and sighting equipment. Follow the instructions below for cheek piece height adjustment.

T3x synthetic & wooden stocks (other than TACT A1 & Sporter) (Fig. 30)

1. Loosen the locking wheel on the right side of the rear stock by turning it counterclockwise (**Left-handed model:** clockwise).
2. Lift or lower the cheek piece as needed. The rearmost guiding rod is graduated at 5mm intervals to make repositioning easier.
3. Tighten the locking wheel (without tools) by turning it clockwise (**Left-handed model:** counterclockwise). Do not tighten the wheel when the cheek piece is higher than the last notch on the guiding rod gradation.

When the cheek piece is in its lowest position, it increases the height of the comb approximately 10 mm. If you want to use iron sights, you can remove the cheek piece by simply loosening the locking wheel and lifting the cheek-piece away. When reinstalling the cheek piece, ensure that the guiding rod with gradations goes into the rearmost hole. If necessary, you can switch the locking wheel to the left side of the butt stock.

T3x Sporter (fig. 31):

1. Loosen the locking screw (1) on the right side of the rear stock with a Torx T25 driver.
2. Lift or lower the cheek-piece using the adjusting screw under. Position of the height remains even if the cheek piece is taken away from the stock later on.
3. For horizontal adjustment loosen the locking screw (2) located top of the cheek piece and move the cheek-piece sideways.
4. When the desired height and horizontal place is reached tighten locking screws.

T3x TACT A1 (fig. 32)

1. Loosen the locking wheels (A) on the right side of the rear stock by turning counterclockwise.
2. Lift, lower or tilt the cheek piece to desired position.
3. Tighten the locking wheel (by hand) by turning it clockwise.

FOLDING THE REAR STOCK (IF EQUIPPED)

Some Tikka models may be equipped with folding rear stock (eg. **T3x TACT A1**) for improved transportability. Proceed as follows to fold the rear stock:

1. Press the folding stock release button (B, fig 32).
2. Carefully fold the rear stock to the left side of the rifle. The rear stock locks in place.

To unfold the rear stock, press release button (B) and turn the stock in its operational position. **IMPORTANT! Be careful not to leave your finger or any other part of the body between the folding hinge!**

RECOIL PAD HEIGHT ADJUSTMENT (IF EQUIPPED)

On some Tikka models (**T3x TACT A1 & Sporter**), the recoil pad is adjustable in height as follows (Fig 32):

1. Loosen the center fastening screw (C) of the recoil pad with a 5 mm hex driver.
2. Adjust the recoil pad to the desired height.
3. Tighten the fastening screw.

SLING SWIVEL STUDS

All Tikka models are equipped with standard sling swivel studs under the fore end and butt stock. The front sling swivel stud can also be used to fasten a bipod to the rifle. **T3x TACT** may be opted with a sling swivel stud that can be fitted on either side of the rear stock, as follows:

1. Remove the screw covering the stud insert with a 3 mm Allen key.
2. Screw sling swivel stud on the insert.

Carrying slings with military type swivels are also available as accessory. The lower swivel on the butt stock can also be replaced with a military style one. **T3x Sporter** is equipped with sling swivel rails under and side of the fore end and with standard sling swivel stud under the butt stock. The sling swivel rail under the fore end can also be used to fasten the bipod using an UIT rail fixing.

MUZZLE BRAKE OR SUPPRESSOR ATTACHMENT

Your Tikka rifle may feature a threaded muzzle, which enables attachment of muzzle brake or suppressor (optional accessory). Attachment on the muzzle threads may vary between different muzzle brakes or suppressors.

Tikka/Sako Muzzle Brake attachment (for M14/M15 thread) is done as follows (fig. 33):

1. Remove the muzzle thread protector by turning it counterclockwise.
 2. Attach the muzzle brake (A) to the muzzle and tighten it by hand by turning clockwise.
- Reverse the procedure for removal.

It is necessary to check the tightness of the muzzle brake if fired continuously. For more secure attachment, we recommend to apply small amount of Loctite 278 Threadlocker (or similar) on the muzzle thread (B) before attachment. Refer to the instructions of threadlocker manufacturer. Warning! Be careful not to spill the threadlocker inside the bore or other functional surfaces.



Tikka/Sako TACT Muzzle Brake attachment (for M18x1 thread) is done as follows (fig. 34):

1. Remove the muzzle thread protector by turning it counterclockwise.
2. Attach the muzzle brake to the barrel and rotate it clockwise until it reaches the end of the thread.
3. Turn the muzzle brake slightly counterclockwise until it is positioned correctly. The TACT Muzzle Brake is correctly positioned when the gas ports are positioned to the sides and the mirage strap fitting screw (1) is pointing upwards.
4. Tighten the fastening screw (2) to 8 Nm torque.

If the rifle tends to kick aside when shooting, this tendency can be decreased by inclining the muzzle brake openings in the direction of the kick. Reverse the procedure to remove the muzzle brake.

Suppressor attachment:

When attaching a suppressor, make sure that the suppressor is tightened against the shoulder in the barrel (B, fig 36). If the suppressor thread bottoms out on the muzzle thread end (A, fig 36) it will miss align the suppressor and might cause the fired bullet to hit it.

1. Remove the muzzle thread protector by turning it counterclockwise.
2. Screw the suppressor on the muzzle threads and tighten moderately. Overtightening may result in excess group shift or loss of accuracy.

Check sighting in after muzzle brake/suppressor attachment and adjust if necessary.

When not using a muzzle brake or suppressor, you should always keep the muzzle thread protector sleeve installed.

NOTICE

Tikka T1x barrel has a 1/2x28 UNEF or a 1/2x20 UNF thread.

CAUTION

Attaching a suppressor incorrectly might cause a fired bullet to hit and damage the suppressor and the rifle.

CAUTION

Remember to remove the suppressor from the barrel right after shooting. Moisture vaporing from the suppressor can cause corrosion of the bore.

CAUTION

Use of muzzle brake or sound suppressor may be prohibited in some countries. Always follow the national legislation and regulations concerning the use of muzzle brake or suppressor.

MIRAGE STRAP ATTACHMENT

Some Tikka models are equipped with a specific mirage strap fitting screw (fig. 35) on top of the receiver (optional accessory). Attach the mirage strap loop over the screw on the front part of the Picatinny rail and other end over the screw on the muzzle brake (1, fig. 34) (if equipped).

CAUTION

The mirage strap screw acts as a hook which is why it sits slightly higher. The screw is fixed at the factory and requires no adjustment. Do NOT tighten the screw! In other case, the Picatinny rail may become damaged.

OVERSIZED BOLT HANDLE KNOB

Some Tikka models are equipped with oversized bolt handle knob for improved ergonomics. The oversized bolt handle is also available as an optional accessory.

Assemble the oversized bolt handle knob as follows (fig. 37):

1. Push the oversized bolt handle over the original bolt handle knob as far as it goes.
 2. Tighten the screw inside the knob so that the knob cannot be moved by hand (5 to 10 turns). During tightening the knob should be held by hand to prevent its turning.
- Disassembly is done in reversed manner.

CHANGING THE PISTOL GRIP (IF EQUIPPED)

On models equipped with a synthetic stock, the user can change the pistol grip to a different type. Change the pistol grip as follows:

Tikka T3x Synthetics stocks

1. Remove the fastening screw (A, fig. 38) by turning counter-clockwise with a Torx T25 driver.
2. Push the rear edge of the pistol grip with your thumb in order to release the grip.
3. Attach the new pistol grip in place by first guiding the tabs (B) to the slots (C) in the stock and then pushing the rear part against the stock.
4. Tighten the fastening screw (A) by turning clockwise.

Tikka T3x TACT A1

1. Remove the fastening screw (A, fig. 39) by turning the screw counter-clockwise with a 5 mm Allen key.
2. Pull the pistol grip (B) out of the lower receiver.
3. Attach the new pistol grip in place and tighten the fastening screw (A) by turning clockwise.

Note! Before obtaining a new pistol grip (eg. AR compatible pistol grips), make sure it is compatible with the rifle. For example, pistol grips with 'beaver tail' rear shape are incompatible.



ATTACHING THE FORE-END (IF APPLICABLE)

On models equipped with a synthetic stock, the user can attach a separate front grip (optionally available) to better match to different shooting situations (e.g. benchrest shooting). Attach the front grip as follows:

1. Remove Torx T25 screw (A, fig. 40) and sling swivel stud (B) from the stock by turning counter-clockwise.
2. Attach the front grip in place as indicated in figure 40.
3. Secure the front grip by tightening screw (A) and sling swivel stud (B).

Removal takes place by reversing the procedure.

Note! Tikka T3x TACT has been equipped with a front grip that has additional fastening screws on the sides (sling swivel attachment points) and the underside of the front grip. These screws must be removed in order to remove the front grip.

ROUTINE CLEANING AND MAINTENANCE

WARNING

- Always check that the rifle is unloaded (empty cartridge chamber, empty receiver, empty magazine). Inspect the firearm by looking through the ejection port and the chamber. If it is not empty, unload it as instructed in the relevant section. Check that the firing pin is decocked.
- Never point the firearm at someone or at hard, flat surfaces. Always treat the rifle as if it were loaded. (See points 1, 2 and 4 of the BASIC SAFETY RULES.)

Routine cleaning should always take place right after use of the rifle (even without shooting). Maintenance should not be neglected even in case of the "All-weather" or "Stainless" models. Corrosion can begin within 24 hours if the rifle is not cleaned after use. It is recommended to support the rifle with the bipod during cleaning. Use only high quality gun oil that cleans, lubricates and preserves (CLP). Routine cleaning procedure is done as follows:

1. Ensure that the rifle is unloaded and remove the bolt and magazine
2. In case the rifle has been used in wet conditions dry it using compressed air or let it dry in a warm / dry place without any protective cover i.e. drag bag.
3. Use an absolutely straight, sturdy and smooth cleaning rod fitted with bronze bore brush soaked in bore solvent and push-pull it through the bore until major residue is removed (approx. 10-15 times). It is recommended to use cleaning rod guide to prevent the rod from dragging on the inner surfaces of the bore and receiver.
4. Push a clean felt pellet moistened with cleaning solvent through the bore one after another until pellets come out clean (approx. 5-10 times). Clean only in the direction of bullet movement and replace dirty pellet with new before every cleaning sequence. Guide the cleaning rod with fingers or special bore guide.
5. Clean the inner surfaces of the receiver from all the firing residue with felt pellet and/or brush moistened with cleaning solvent.
6. Use a small solvent-wetted brush to clean the bolt from firing residue.
7. Use larger diameter nylon brush or particular chamber cleaning pellet moistened with bore solvent to clean the chamber.
8. Pass a regular bore pellet moistened with rust preventive oil through the bore. Also, leave a thin coat of oil on the cartridge chamber surface (**remember to wipe it dry before shooting!**).
9. Wipe all touching surfaces of the receiver and bolt with a very light coat of rust preventive oil.
10. Wipe the stock dry. In case of wooden stock, ensure that surfaces are lightly oiled with a proper wooden stock oil.
11. Check the correct tightness of the receiver screws (fig. 5).

CAUTION

Cleaning the barrel of a fixed stock Tikka T3x TACT A1 with a cleaning rod requires the cheek piece to be adjusted to the highest position and the cleaning rod used through the cheek piece. Using the cleaning rod outside the cheek piece can cause damage to the rifle.

PERIODIC MAINTENANCE

WARNING

- Always check that the rifle is unloaded (empty cartridge chamber, empty receiver, empty magazine). Inspect the firearm by looking through the ejection port and the chamber. If it is not empty, unload it as instructed in the relevant section. Check that the firing pin is decocked.
- Never point the firearm at someone or at hard, flat surfaces. Always treat the rifle as if it were loaded. (See points 1, 2 and 4 of the BASIC SAFETY RULES.)

Periodic maintenance should be carried out at least once a year or more frequently under heavy use or in severe conditions. Moreover, periodic maintenance is recommended if the rifle is to be stored for prolonged period. If it is necessary to replace any parts, use only original factory spare parts. When loosening or tightening screws, ensure that the screwdriver is of appropriate size and shape. Poor tools will damage the screw heads and general appearance of the rifle. Use only high quality gun oil that cleans, lubricates and preserves (CLP).



Periodic maintenance is carried out as follows:

1. Carry out the routine cleaning and maintenance.
2. It is advisable to remove copper fouling from the bore. When examining the front part of the bore, slight residue from the bullet copper jacket might be seen. There are various solvents and mechanical cleaners for this purpose, and we recommend that the instructions given by their manufacturers are followed. Badly fouled barrels can shoot inaccurately and will corrode much easier than carefully cleaned ones.
3. Wipe the rifle clean from dust, dirt etc. and lubricate all metal surfaces with a lubricated rag so that a light film of lubricant remains on the rifle.
4. Lubricate the sling swivel mounts and inspect their attachment to the rifle.
5. Disassemble the bolt as instructed in the manual, clean the dirt with solvent-wetted brush and lightly lubricate surfaces with protective oil. Lightly grease the locking lug surfaces (A, fig. 4), cocking cam (B) and head of the cocking piece (C).
6. Assemble the bolt and check the function of different parts (incl. extractors and ejectors).
7. Check the attachment of the sights and scope.
8. Clean muzzle brake and other accessories and lubricate them if needed.
9. Check tightness of all screws including stock and receiver screws.
10. Assemble the gun and check the functionality of components.
11. In case of wooden stock (with oil finish), wipe the stock with a good quality stock oil.

STORAGE

Always store your firearm in a secure, dry place, where it will not be damaged and where children and unauthorized persons cannot gain access to it. Keep cartridges separately in a secure place. Before storage, always check the condition of the rifle and ensure that it is perfectly dry. Moreover, remember to remove the suppressor from the barrel (if fitted) before storage. Moisture and water drops can damage the rifle.

I NOTICE

Always follow the national legislation and regulations concerning the storage of the firearm. Rules depend on the country. Do not store the rifle in a leather or fabric case. These materials attract moisture, even though they may appear to be perfectly dry.

⚠ WARNING
To reduce the risk of accidents involving children or unauthorized persons, keep your firearm locked away and store the ammunition in a separate locked location!

OPERATIONAL CHANGES OR DAMAGES

If you notice any changes in the functioning of your firearm, STOP SHOOTING IMMEDIATELY! You should take the rifle to an authorized gunsmith or ship it to the manufacturer/importer if you experience any occurrences similar to the following: the functioning of the trigger mechanism has changed, the rifle does not fire the cartridge (misfires), the safety does not operate, there is any cartridge malfunction (spitting gas, a punctured primer, a bulged or ruptured case) or a changed sound when firing.

⚠ WARNING
If the rifle doesn't fire after pulling the trigger, wait at least one minute and unload the rifle with extreme care as described in the corresponding section.

If the rifle is damaged while shooting, send your rifle to the dealer/importer and include:

- an explanation of what has happened.
- the cartridge case (with which the damage occurred).
- preferably a sample of the cartridges.

In these circumstances do not dismantle the rifle. Never ship a loaded firearm.

WARRANTY

All Tikka rifles have a 2-year limited warranty. The products are guaranteed against possible defects in material or workmanship. In case of defect, please turn to the nearest Tikka dealer. Please refer to the Terms & Conditions on the Tikka website at: www.tikka.fi.





**TÄMÄ KÄYTTÖOHJE SOVELTUU KAIKKIIN NYKYISIIN TIKKA VERSIOIHIN T3x/T3/
T1x SISÄLTÄEN KUVAUKSIA JA OHJEITA MYÖS VALINNAISISTA OMINAISUUKSISTA
JA VARUSTEISTA. KÄYTÄ AINOASTAAN SINUN TIKKA VERSIOTA KOSKEVIA
OHJEITA.**

**TARKISTA VIIMEISIMMÄT PÄIVITYKSET SEKÄ VIIMEISIN OHJEKIRJA "SUPPORT"
OSIOSTA INTERNET OSOITTEESSA
"WWW.TIKKA.FI"**

SISÄLLYS

KÄYTTÖOHJEESSA KÄYTETYT HUOMAUTUKSET	22
TÄRKEÄT VAROTOIMET	22
ASEEN OSAT	23
KUVAUS.....	23
PAKKAUKSESTA OTETUN ASEEN KOKOAMINEN	23
KOLMIASENTOINEN VARMISTIN (ERÄISSÄ MALLEISSA)	24
LATAUKSEN TARKISTAMINEN	24
ESTEETTÖMYYDEN TARKISTAMINEN	25
PATRUUNAT	25
KUIVA-AMMUNTA JA LATAUSHARJOITUSPATRUUNAT	25
LATAAMINEN JA LAUKAISEMINEN	26
LIPASTUS	26
LATAAMINEN JA LAUKAISEMINEN	26
PATRUUNOIDEN POISTAMINEN.....	26
TÄHTÄIMET JA TÄHTÄINKIIKARI.....	27
TÄHTÄINKIIKARIN KIINNITYS	27
AVOTÄHTÄINTEN SÄÄTÖ	27
VAKIOAVOTÄHTÄIMET	27
BATTUE-AVOTÄHTÄIMET	27
ARCTIC-TÄHTÄIMET	27
KOHDISTUS.....	28
KIVÄÄRIN PURKAMINEN JA KOKOAMINEN.....	28
ETUTUKKI (ERÄISSÄ MALLEISSA)	28
PIIPPU JA LUKONKEHYYS.....	28
PICATINNY-KISKO	29
TAKATUKIN IRROTTAMINEN (T3x TACT A1).....	29
LIPAS	30
ASEEN SÄÄDÖT	30
HERKISTINLAUKAISULAITE (ERÄISSÄ MALLEISSA)	30
PERÄN PITUUS.....	31
SÄADETTÄVÄ POSKITUKI (ERÄISSÄ MALLEISSA).....	31
TAKATUKIN TAITTAMINEN (ERÄISSÄ MALLEISSA).....	31
PERÄLAATAN KORKEUSSÄÄTÖ (ERÄISSÄ MALLEISSA)	31
HIHNAN KIINNITYKSET	31
SUUJARRUN TAI ÄÄNENVAIMENTIMEN KIINNITYS	32
VÄREILYNAUHAN KIINNITYS	32
ISOMPI KAMMEN NUPPI.....	32
PISTOOLIKAHVAN VAIHTAMINEN (ERÄISSÄ MALLEISSA).....	33
ETUKAHVAN KIINNITTÄMINEN (ERÄISSÄ MALLEISSA).....	33
SÄÄNNÖLLINEN PUHDISTUS JA HUOLTO	33
MÄÄRÄAIKAISHUOLTO	34
SÄILYTYS.....	34
TOIMINNAN MUUTOKSET TAI VAURIOT	34
TAKUU	35



SÄILYÄ TÄMÄ KÄYTTÖOHJE ASEEN YHTEYDESSÄ. JOS ASEEN OMISTAJA VAIHTUU, ANNA KÄYTTÖOHJE UUELLE OMISTAJALLE.

KÄYTTÖOHJEESSA KÄYTETYT HUOMAUTUKSET

⚠ VAROITUS!

VAROITUS-merkinnällä varoitetaan tilanteesta, josta voi aiheutua tapaturma, vakava vammautuminen tai jopa kuolemanvaara, ellei ohjeita noudateta.

ⓘ HUOMIO

HUOM-merkinnällä varoitetaan tilanteesta, josta voi aiheutua aseeseen vaurioituminen, ellei ohjeita noudateta.

ℹ HUOMAA

Huomaa-merkinnällä osoitetaan jokin kyseisessä kohdassa käsiteltävään asiaan liittyvä kiinnostava tai hyödyllinen seikka.

TÄRKEÄT VAROTOIMET

⚠ VAROITUS!

TULIASEET VOIVAT OLLA VAARALLISIA, JA NIIDEN VÄÄRÄSTÄ KÄSITTELYSTÄ VOI AIHEUTUA VAKAVA VAMMA, OMAISUUSVAHINGO TAI KUOLEMANVAARA. SEURAAVAT TURVALLISUUSOHJEET MUISTUTTAVAT SINUA SIITÄ, ETTÄ VASTAAT KÄYTTÄJÄNÄ ASEEN TURVALLISUUDESTA.

⚠ VAROITUS!

Huolehdi, että ase on aina varmistettuna, kunnes olet valmis ampumaan.

ⓘ HUOMIO

Valmistaja ja/tai paikalliset viralliset jälleenmyyjät eivät vastaa tuotteen toimintavirheestä tai henkilö- tai omaisuusvahingosta, joka johtuu kokonaan tai osittain tuotteen lain tai ohjeiden vastaisesta käytöstä, väärästä tai huolimattomasta käsittelystä, luvattomista muutoksista, viallisten, väärin, itse ladattujen, uudelleen ladattujen tai uudelleen valmistettujen patruunoiden käytöstä, tuotteen väärästä tai huolimattomasta käytöstä tai muista sellaisista seikoista, jotka eivät ole välittömästi valmistajan hallinnassa.

⚠ VAROITUS!

LUE KÄYTTÖOHJE HUOLELLISESTI ENNEN ASEEN KÄYTTÄMISTÄ. VARMISTA, ETTÄ ASETTA KÄYTTÄVÄ TAI SEN HALTUUNSA SAAVA HENKILÖ LUKEE KÄYTTÖOHJEEN HUOLELLISESTI ENNEN ASEEN KÄYTTÖÄ TAI HALTUUNOTTOA.

⚠ VAROITUS!

Älä yritä ladata aseeseen enempää patruunoita kuin paikallinen lainsäädäntö sallii. Sako ei vastaa tuotteen toimintahäiriöstä, omaisuus- tai henkilövahingosta tai juridisista seuraamuksista, jotka ovat johtuneet Sako-käyttöohjeessa esitettyjen latausohjeiden noudattamatta jättämisestä. Kaikki (muut kuin valmistajan tarkoittamat) aseeseen muutokset tai säädöt, jotka muuttavat ammuskapasiteettia, mitätöivät valmistajan antaman takuun.

SUOSITTELEMME KÄYTTÄMÄÄN ALKUPERÄISIÄ SAKO-/TIKKA-VARAOSIA JA TARVIKKEITA. MUIDEN VALMISTAJIEN VALMISTAMIEN VARAOSIEN JA TARVIKKEIDEN KÄYTTÖSTÄ VOI AIHEUTUA TOIMINTAVIRHEITÄ JA/TAI ASEEN RIIKKOUTUMINEN, JOTA SAKON TAKUU EI KATA.

ⓘ HUOMIO

Kemikaalit voivat vahingoittaa asetta. Kaikki aseeseen osat on testattu kestäväksi useimpien kemikaalien, mutta Sako ei takaa kestävyttä niille kaikille.

Kaikki tässä käyttöohjeessa esitetyt tiedot ovat paikkansapitäviä julkaisuuhetkellä. Tässä esitteessä esitetyt kuvat ja kuvaukset tarkoitettu ainoastaan yleisiksi ohjeiksi, eikä niitä tule pitää sitovina. Siten Sako Oy pidättää oikeuden milloin tahansa ilman ennakoilmoitusta tehdä tarpeellisiksi katsomaan muutoksia mallien kehittämistä tai valmistusteknisten tai kaupallisten vaatimusten täyttämistä varten.

ASEEN OSAT

Ks. kuvat 1, 2 ja 3 sivulla I.

A Lukonkehys

- A1 Kiinnityskisko (tähtäinkiikaria/takatahtaintä varten)
- A2 Ulosheittoaukko
- A3 Lukonpidättäjä/vapautin
- A4 Malli- ja sarjanumero
- A5 Lukonkehyyksen kiinnitysruuvit

B Lukko

- B1 Lukon kampi
- B2 Lukon peräholkki

C Piippu

D Liipaisin

- D1 Liipaisinkaari
- D2 Liipaisimen runko

E Tukki

- E1 Pistoolikahva
- E2 Hihnan kiinnike
- E3 Perälevy

F Lipas

- F1 Lipaan vapautin

G Varmistin

- G1 Varmistimen salpa
- G2 Viritysilmaisin

KUVAUS

Kaikki Tikka-luodikot on suunnitellut ja valmistanut Sako Suomessa. Olemme tuotteistamme ylpeitä ja pidämme lupauksemme. Jokaisella Tikka-luodikolla on pystyttävä ampumaan kolmen laukauksen kasa yhden kulmaminuutin sisään 100 metrin (reunasytetytiset 50m) etäisyydeltä, ennen kuin ase toimitetaan myyntiin. Tikka-luodikot ovat innovatiivisia ja kestäviä, mutta ne ovat ennen kaikkea ehdottoman luotettavia.

Tämä käyttöohje koskee kaikkia Tikka-malleja ja malliversioita, ja se kattaa sekä vakio- että lisävarusteet. Siksi tässä käyttöohjeessa voi olla kohtia, jotka eivät koske juuri oman Tikka-aseesi mallia.

Luodikon tehtävä on osua kohteeseen. Tarkkuudessa ja suorituskyvyssä Tikka on ylivoimainen.

PAKKAUKSESTA OTETUN ASEEN KOKOAMINEN

⚠ VAROITUS!

TÄMÄ TULIASE VOI MAHDOLLISESTI AIHEUTTAA SINUN TAI JONKUN MUUN HENKILÖN KUOLEMAN! NOUDATA ASEEN KÄSITTELYSSÄ AINA ERITYISTÄ VAROVAISUUTTA. ASEISIIN LIITTYVÄT ONNETTOMUUDET JOHTUVAT LÄHES AINA TURVALLISUUSOHJEIDEN LAIMINLYÖMISESTÄ TAI VIRHEELLISESTÄ KÄYTÖSTÄ.

ⓘ HUOMIO

Sako ei vastaa virheellisestä tai huolimattomasta käsittelystä tai luodikon tahallisesta tai tahattomasta laukaisemisesta aiheutuvista henkilö- tai omaisuusvahingoista.

⚠ VAROITUS!

Kaikki kokoamis-, purkamis- ja huoltotoimenpiteet tulee suorittaa siten, että patruunat on poistettu aseesta (patruunapese, lukonkehys ja lipas tyhjinä). Tarkista ase katsomalla piipun läpi lukonkehyyksen takapäältä eteenpäin. Älä suuntaa kokoamis-, purkamis- ja huoltotoimenpiteiden aikana asetta kohti henkilöitä tai pintoja, jotka voivat aiheuttaa vaarallisen kimmokkeen. Käsittele asetta aina kuin se olisi ladattu.

ⓘ HUOMAA

Kokoaminen on syytä tehdä pöydän päällä, jotta osat eivät pääsisi putoamaan.

Tee seuraavat valmistelut ennen kuin ryhdyt käyttämään luodikkoa:

- Puhdista piippu öljystä työntämällä kuiva puhdistustuppo peräpäältä piipun läpi.
- Pyyhi lukko ja lukonkehyyksen sisäpuoli liiasta öljystä.
- Tarkista hylsyn kannantilan ja sulkuolkien (A, kuva 4) puhtaus. Varmista, että sulkuolat (A), viritynousu (B) ja virituskappaleen nokka (C) ovat voideltuja.
- Tarkista, että tähtäimet (eräissä malleissa) ovat puhtaat ja esteettömät.
- Tarkista kiinnitysruuvien (kuva 5) kireys.
- Pane lukko paikalleen (kuva 6).
- Jos käytetään kiikaritähtaintä, kiinnitä kiikarijalat ja tähtäin kiikarijalakojen mukana toimitettujen ohjeiden mukaisesti.

Kun olet tehnyt edellä mainitut tarkistukset, aseesi on valmis kohdistusammuntaa varten. HUOMAA! Jos sinulla on tämän käyttöohjeen luettuasi kysyttävää luodikkosi huollosta, toiminnasta tai käytöstä, ota yhteyttä paikalliseen jälleenmyyjään. Ennen kuin ryhdyt käyttämään asetta, perehdy huolellisesti sen käyttöön ja toimintaan sekä aseiden käsittelyyn liittyviin yleisiin turvallisuusohjeisiin.

ⓘ HUOMAA

Varmistimen voi kytkä vain iskurin ollessa viritettynä. Iskuri virityy, kun virituskappale liikkuu taakse lukonkammen nostamisen yhteydessä. Kun varmistimessa näkyy punainen merkkitäplä, ASE ON VARMISTAMATON (asennot 1 & 2, kuva 7) ja ase on käyttövalmis. Kun varmistimessa ei näy punaista merkkitäplää, ASE ON VARMISTETTU (asento 3, kuva 7).



VAROITUS!

Säilytä ase lasten ja tuliaseisiin perehtymättömien henkilöiden ulottumattomissa. Onnettomuuksien välttämiseksi poista aseesta patruunat ja säilytä sitä lukitussa säilytyspaikassa. Säilytä patruunoita aseesta erillään omassa lukitussa säilytyspaikassaan.

VARMISTIMEN TOIMINTA

Varmistin on aseiden mekanismi, joka estää liipaisimen, pidättimen ja lukon kammien liikkeen. Varmistimen vipu sijaitsee lukonkehiksen sivulla välittömästi lukon kammien takana. Merkkitäplä on näkyvässä, kun ase on varmistamaton (varmistin kytketty pois). Kun kohokuviainen merkkitäplä on näkyvässä, ase on vireessä ja AMPUMAVALMIS.

Varmistimessa on seuraavat asennot (kuva 7):

1. Ase on vireessä ja varmistamaton (AMPUMAVALMIS)
2. Kuljetusasento. Ase on lataamaton, viritämätön ja varmistamaton.
3. Ase on viritetty ja varmistettu.

Kun varmistin on kytketty päälle, se lukitsee

- lukon kiinni-asentoon
- iskurin viritettyyn asentoon
- pidättimen ja liipaisimen liikkeen.

VAROITUS!

Käsiteltävä varmistin on ainoastaan mekaaninen laite. Se ei missään tapauksessa korvaa aseiden turvallista käsittelyä ja turvallisuusohjeiden noudattamista.

HUOMAA

Varmistimen voi kytkeä vain aseiden ollessa viritettyinä. Iskuri viritetään vetämällä viritintappi taakse. Kun varmistimessa näkyy punainen merkkitäplä, ASE ON VARMISTAMATON (asennot 1 & 2, kuva 7) ja ase on käyttövalmis. Kun varmistimessa ei näy punaista merkkitäplää, ASE ON VARMISTETTU (asento 3, kuva 7).

KOLMIASENTOINEN VARMISTIN (ERÄISSÄ MALLEISSA)

Eräissä Tikka-malleissa on kolmiasentoinen varmistinmekanismi, jonka avulla lukon voi vapauttaa aseiden ollessa varmistettuna. Menettele seuraavasti:

1. Sulje lukko ja siirrä varmistinvipu taaksepäin (ON-asentoon).
2. Paina lukon vapautinta (A, kuva 7) nostaten samalla lukkoa ja vetäen sitä taaksepäin.

LATAUKSEN TARKISTAMINEN

Tämän käyttöohjeen eri kohdissa neuvotaan tarkistamaan katsomalla, että ase on lataamaton. Tämä tarkistus pitäisi tehdä aina rutiininomaisesti, samoin kuin seuraavat varoitusmerkit:

- Älä koskaan oleta aseiden olevan lataamaton.
- Älä koskaan suuntaa tai työnnä ladattua asetta itseäsi tai toista henkilöä kohti.
- Tarkista aina katsomalla, että patruunapesä on tyhjä.
- Irrota lipas ja avaa lukko, ennen kuin luovutat aseiden toiselle henkilölle.
- Älä ota asetta vastaan toiselta henkilöltä äläkä luovuta asetta, ennen kuin lipas on irrotettu, lukko on avattu ja on tarkistettu katsomalla, että patruunapesä on tyhjä.

Kun tarkistat katsomalla, että ase on lataamaton, noudata huolellisesti seuraavia ohjeita:

VAROITUS!

Pida sormi POISSA LIIPAISIMELTA ja piippu suunnattuna TURVALLISEEN suuntaan.

Tarkista ulostuloaukko, latausaukko ja patruunapesä seuraavasti:

- Kytke varmistin pois työntämällä varmistimen vipu etuasentoon (punainen merkkitäplä tulee näkyviin).

VAROITUS!

Kun varmistimessa on punainen merkkitäplä näkyvässä, ASE ON VARMISTAMATON (varmistin kytketty pois) ja ampumavalmis. Kun punainen merkkitäplä ei ole näkyvässä, ASE ON VARMISTETTU (varmistin kytketty).

- Irrota lipas painamalla lippaan vapautuspainiketta (kuva 8). Tikka Compact Tactical Rifle -luodikossa lippaan vapautin on liipaisinkaaren etupuolella.
- Poista lukko nostamalla kampea, painamalla lukonpidättäjää ja vetämällä lukko kokonaan ulos lukonkehiksestä (kuva 9).
- Varmista, että patruunapesä on tyhjä.

Jos ase on lataamaton, siirry seuraavaan vaiheeseen. Muussa tapauksessa lue ohjeet kohdasta "Patruunoiden poistaminen".

- Aseta lukko paikalleen lukonkehikseen ja sulje lukko. ISKURI ON NYT VIRITETTYNÄ. Suuntaa piippu turvalliseen suuntaan ja poista iskuri vireestä painamalla liipaisinta.



I HUOMAA

Iskurin voi poistaa vireestä vain lukon ollessa kiinni-asennossa.

ESTEETTÖMYYDEN TARKISTAMINEN

VAROITUS!

Tarkista aina, että ase on lataamaton. Katso ohjeet kohdasta "Latauksen tarkistaminen".

Tarkista piippu ja varmista, ettei patruunapesässä ja piipun sisäpinnassa ole esteitä. Tämä on ehdottoman tärkeää, koska jos ammutaan aseella, jonka piipussa tai patruunapesässä on este, tästä voi aiheutua vakavia vammoja käyttäjälle tai lähistöllä oleville henkilöille.

Tarkista piipun sisäpuoli ennen lukon panemista paikalleen ja ennen käyttöä. Jos lukko on jo paikallaan, noudata seuraavia toimenpiteitä:

- Irrota lipas painamalla lippaan vapautuspainiketta (kuva 8).
- Irrota lukko nostamalla kampea, painamalla lukonpidättäjää ja vetämällä lukko kokonaan ulos lukonkehystä (kuva 9).
- Katso piipun läpi takaosasta eteenpäin ja varmista, ettei sen sisällä ole vähäisiä esteitä.
- Jos havaitset piipussa esteen, toimita ase ammattitaitoiselle aseseppälle esteen poistoa varten. Ase tulee tarkistaa uudelleen ennen ampumista.
- Pane lukko takaisin paikalleen lukonkehykseen.

PATRUUNAT

Käytä ainoastaan laadukkaita, kaupallisesti valmistettuja patruunoita, jotka on valmistettu CIP:n (Commission Internationale Permanente pour l'Epreuve des Armes à Feu portatives) tai SAAMI:n (Sporting Arms and Ammunition Manufacturers Institute, Inc.) vaatimusten mukaisesti. Varmista, että patruunoissa on oikea kaliiperi ja lataus ja että ne ovat puhtaita, kuivia ja hyväkuntoisia. Aseesi ammustyypin merkityt piipun sivulle.

VAROITUS!

Tarkista jokainen patruuna huolellisesti ennen niiden lataamista lippaaseen. Varmista, ettei patruunoissa ole halkeamia, muotovirheitä, lommoja tai muita vikoja (tämä koskee myös tehdasvalmisteisia patruunoita).

Älä käytä aseessa vanhoja (yli 10 vuoden ikäisiä) patruunoita. Vanhentunut nalli, ruuti, hylsy tai luoti voi aiheuttaa aseeseen vaurioitumisen tai ampujan tai muun henkilön vammautumisen.

Lyijyloadeista jää usein piipun sisäpintaan lyijyjäämiä, mikä voi lisätä laukaisupainetta merkittävästi. Poista lyijyjäämät huolellisesti patruunapesästä ja piipun sisäpinnasta jokaisen käyttökerran jälkeen. ÄLÄ koskaan ammu teräsvaippaisia luoteja!

I HUOMAA

Huomaa, että .22LR-kaliiperin patruunoissa on erityistä vahaa, jota leviää piippuun muiden ampumisjäämien mukana. Sen vuoksi puhdistetulla piipulla täytyy ampua muutama (10–20) harjoituslaukaus ennen kuin osumakuviot muuttuu johdonmukaiseksi.

I HUOMAA

Käytä ainoastaan laadukkaita patruunoita ja ennen ison erän ostamista varmista, että kivääri toimii niillä luotettavasti.

VAROITUS!

Käytä ainoastaan laadukkaita tehdasvalmisteisia patruunoita. Kaikki takuut raukeavat, jos aseessa ammutaan uudelleen ladattuja, itse ladattuja, uudelleen valmistettuja tai muita ei-standardinmukaisia patruunoita; nämä voivat aiheuttaa aseelle vakavia vaurioita sekä vakavia vammoja ampujalle tai muille henkilöille. Väärin ladatut patruunat voivat olla erittäin vaarallisia. Käytä aina patruunoita, jotka täyttävät SAAMI:n tai CIP:n vaatimukset. Sako Oy ei vastaa vaurioista tai henkilövahingoista, jotka ovat aiheutuneet uudelleen ladatuista, itse ladatuista tai muuten väärinlaisista patruunoista.

KUIVA-AMMUNTA JA LATAUSHARJOITUSPATRUUNAT

Kuiva-ammunta tarkoittaa aseiden laukaisemista niin, ettei patruunapesässä ole patruunaa. Toistuvat kuivalaukaukset voivat vahingoittaa lukkoa. Useimmista aseliikkeistä on saatavilla ns. klikkipatruunoita (patruunapesään sijoitettavia malleja), joiden avulla voi harjoitella laukaisemista ilman oikeita patruunoita aseiden vahingoittumatta.

⚠ HUOMIO

Jos haluat harjoitella ampumista ilman oikeita patruunoita (ns. kuiva-ammuntaa), pane patruunapesään sopiva "klikkipatruuna" vaimentamaan iskurin lyöntiä ja pienentämään iskurin rikkoutumisriskiä. Käytä mieluiten jousitetulla "nallilla" varustettuja klikkipatruunoita. Tyhjällä nallitaskulla varustetut latausharjoituspatruunat sopivat lataamisen ja patruunan poiston harjoitteluun mutta EIVÄT suojaa iskuria kuiva-ammunnan yhteydessä.

EN

FI

SE

IT

DE

FR

ES



LATAAMINEN JA LAUKAISEMINEN

Seuraavat kuvien numerot viittaavat sivuilla **I, II, III, IV** ja **V** oleviin kuviin.

VAROITUS!

- Sako ei vastaa virheellisestä tai huolimattomasta käsittelystä tai luodikon tahallisesta tai tahattomasta laukaisemisesta aiheutuvista henkilö- tai omaisuusvahingoista.
- Tässä luodikossa voi olla ladattu patruuna patruunapesässä, ja aseella voidaan ampua, vaikka lipas olisi tyhjä tai poistettu.
- Ennen aseeseen lataamista perehdy seuraaviin lataustoimenpiteisiin käyttämättä patruunoita.
- Älä koskaan käsittele tuliasetta ennen kuin olet täysin perehtynyt sen lataustoimenpiteisiin. Suuntaa ase aina turvalliseen suuntaan.
- Pidä sormi poissa liipaisimelta aina, kun tarkoituksenas ei ole ampua. Varmista, ettei ase ole jo ladattu, irrottamalla lipas ja vetämällä lukko pois niin, että voit tarkistaa patruunapesän olevan tyhjä.
- Varmista, että sinulla on aseeseen oikeanlaiset patruunat.
- Huolehdi siitä, että esteettömyystarkistus on tehty ennen lataamista.
- Varmista, että olet kuivannut patruunapesän ennen ampumista!
- Käytä ampuessasi aina suojalaseja ja korvatulppia, ja huolehdi siitä, että lähistöllä olevilla henkilöillä on vastaavat suojavarusteet.

LIPASTUS

- Poista lipas aseesta painamalla vapautinta. (Kuva 8)
- Pidä lipasta toisessa kädessä. Aseta toisella kädellä patruuna patruunasillan päälle lippaan päällä olevien huulten eteen. Paina patruuna alas patruunasiltaan ja liu'uta patruuna kokonaan huulten alle niin, että se jää täysin lippaan rungon sisäpuolelle. (Kuva 10)
- Toista, kunnes lipas on täynnä.

HUOMIO

Älä yritä ladata lippaaseen enempää patruunoita kuin lippaaseen merkityn määrän. Ylitäytetty lipas ei välttämättä toimi kunnolla.

LATAAMINEN JA LAUKAISEMINEN

- Kun ladattu lipas on kiinnitetty paikalleen aseeseen, nosta kammesta ja vedä lukko kokonaan taakse. Kun lukkoa työnnetään eteenpäin, mekanismi syöttää patruunan patruunapesään, ja kun kampea käännetään alaspäin, lukko sulkeutuu ja ase virittyy.
- Vedä varmistin taakse varmistettuun asentoon.

VAROITUS!

Ase on nyt ladattu ja ampumavalmis sen jälkeen, kun varmistus on poistettu. Pidä sormi poissa liipaisimelta ja vältä muiden kohteiden osumista liipaisimeen, ellei aio ampua. Älä koskaan suuntaa asetta muuhun kuin turvalliseen ampumasuuntaan.

- Kun aiot ampua, poista varmistus (punainen merkkitäplä näkyviin) ja vedä liipaisimesta.
- Toista sama seuraavaa laukausta varten. Ellei aio ampua toista laukausta, kytke varmistin (punainen täplä pois näkyvistä) siten, että ase on suunnattu turvalliseen suuntaan ja sormet ovat poissa liipaisimelta. Jos olet lopettanut ampumisen, poista patruunat aseesta kohdan "Patruunoiden poistaminen" mukaisesti.

VAROITUS!

Mikäli aseesi ei sytytä patruunaa, varmista ase, odota vähintään minuutin ajan ja poista patruuna käyttöohjeen kyseisessä kohdassa annettujen ohjeiden mukaisesti äärimmäistä varovaisuutta noudattaen.

PATRUUNOIDEN POISTAMINEN

VAROITUS!

Poista patruunat aina välittömästi lopetettuasi ampumisen. Älä säilytä asetta ladattuna. Katso aseiden säilytystä koskevat ohjeet kohdasta "Säilytys".

- Pidä ase suunnattuna turvalliseen suuntaan ja poista varmistus työntämällä varmistin eteen (punainen täplä pois näkyvistä).
- Nosta kampea ja vedä lukko taakse niin, että ampumaton patruuna poistuu patruunapesästä.
- Irrota lipas painamalla lippaan vapautuspainiketta (kuva 8).
- Kun olet tarkistanut, ettei aseessä ole patruunoita, sulje lukko, suuntaa ase turvalliseen suuntaan ja vedä liipaisimesta niin, että iskurin viritys purkautuu.
- Poista patruunat lippaasta tarttumalla toisella kädellä lippaan ympäri. Pidä lipasta pohja alaspäin ja etureuna eteenpäin. Paina peukalonkärjellä patruunan reunaa lujasti alaspäin ja työnnä patruunaa kohti lippaan etureunaa. Kun patruuna siirtyy eteenpäin, käännä sitä etusormella hieman ylöspäin. Toista, kunnes lipas on tyhjä.

TÄHTÄIMET JA TÄHTÄINKIIKARI

VAROITUS!

- Tarkista aina ennen tähtäinten säätämistä, että ase on lataamaton. Katso ohjeet kohdasta "Latauksen tarkistaminen".
- Varmista, että ase on suunnattuna turvalliseen suuntaan.

TÄHTÄINKIIKARIN KIINNITYS

Tähtäinkiikarin asentamista varten tarvitset Tikka-luodikkoosi sopivat kiikarijalat. Sakolta on saatavilla Optilock™-kiikarijalat ja renkaat, jotka on suunniteltu erityisesti Sako- ja Tikka-aseisiin sopiviksi. Lisätietoja saat paikalliselta Tikka-jälleenmyyjältä.

Kiikaritähntäin kiinnitetään Tikka-aseeseen lukonkehysten päällä sijaitsevaan 17 mm:n kiinnityskiskoon siihen sopivien kiikarijalkojen avulla, jolloin kiskon etureunassa oleva upotus toimii rekylylavastimena. Eräät Tikka-mallit on varustettu lukonkehysten päälle kiinnitetyllä Picatinny-kiskolla (MIL-STD-1913), johon kiikaritähntäin voidaan kiinnittää Picatinny-tyyppisillä kiikarijaloilla. Tällöin rekylylavastimena toimivat kiskossa kiinnitysrivejä varten olevat urat.

Tarkista ennen kiikarijalkojen hankkimista, että ne sopivat aseeseen (kiinnityskiskon tyyppi jne.) ja tähtäinkiihariin. Katso asennusta, säätöä ja käyttöä koskevat ohjeet tähtäinkiikarin omasta ohjeesta.

AVOTÄHTÄINTEN SÄÄTÖ

Tikka-luodikkojen avotähtäimet ovat joko vakio-, Battue- tai Arctic-tyyppisiä. Kaikki avotähtäimillä varustetut Tikka-luodikat on kohdistettu tehtaalla 100 metrin matkalta. Jos tähtäinten säätäminen kuitenkin on tarpeen, noudata seuraavia ohjeita.

VAKIOAVOTÄHTÄIMET

Korkeussäätö tehdään säätämällä etutähtäintä seuraavasti (kuva 11):

1. Säädä jyvän etupuolella olevaa ruuvia 2 mm:n kuusiokoloavaimella.
2. Ruuvin kiertäminen myötäpäivään korottaa jyvää ja laskee osumapistettä. Säädössä 0,5 mm:n muutos korkeus- tai sivusuunnassa vastaa 100 metrin matkalla osumapisteen noin 12 cm:n siirtymää.

Sivusäätö tehdään säätämällä takatähtäintä seuraavasti (kuva 12):

1. Avaa ruuvi (2) 2 mm:n kuusiokoloavaimella
2. ja siirrä hahlolevyä (1) sivusuunnassa haluttuun suuntaan. Kun hahlolevyä siirretään oikealle, osumapiste siirtyy oikealle. Takatähtäimessä on asteikko, joka helpottaa siirron määrän arvioimista.
3. Kiristä ruuvi (2) tiukasti.

BATTUE-AVOTÄHTÄIMET

Korkeussäätö tehdään säätämällä takatähtäintä seuraavasti (kuva 13):

- Jos haluat nostaa osumapistettä, nosta takatähtäintä avaamalla eturuuvi (1) ja kiristämällä sitten ruuvi (2) tiukasti.
 - Jos haluat laskea osumapistettä, laske takatähtäintä avaamalla takaruuvi (2) ja kiristämällä sitten ruuvi (1) tiukasti.
- Jos etutähtäintä (kuva 14) tarvitsee säätää, ota yhteyttä valtuutettuun Sako-aseseppään.

ARCTIC-TÄHTÄIMET

Takatähtäin on kiinnitetty lukonkehyksessä Picatinny-kiskon takana olevaan kiinnityskiskoon kuvan mukaisesti (kuva 16):

1. Löysää hieman säätöruuveja (A) ja sivusäädön ruuveja (B) ennen takatähtäimen kiinnittämistä.
 2. Liu'uta takatähtäin lukonkehysten takapästä päin 17 mm:n kiskoon.
 3. Kiinnitä tähtäin kiristämällä neljä säätöruuvia (A) pienipaisella uraruuvitaltalla 0,8 Nm:n momenttiin.
- Irrotus tehdään käänteisessä järjestyksessä.

Etutähtäin kiinnitetään suukierteeseen seuraavasti (kuva 17):

1. Varmista, että kierteensuojus on poistettu.
 2. Kierrä etutähtäintä myötäpäivään suukierteen pohjaan asti.
 3. Kierrä etutähtäintä vastapäivään niin, että ohjausruuvin (A) voi kiristää piipun päässä olevaan koloon. Etutähtäin on oikeassa asennossa, kun ohjausruuvi (A) nojaa uran (ampumissuunnassa) vasenta seinämää vasten.
 4. Kiristä kiinnitysruuvi (B) 5 Nm:n momenttiin.
- Irrotus tehdään käänteisessä järjestyksessä.

Etutähtäimessä on korkeussäätö. Kun korkeussäädön ruuvia (C) kierretään myötäpäivään, jyvä siirtyy alaspäin ja osumapiste siirtyy ylöspäin, ja päinvastoin. Yksi naksautus siirtää osumapistettä noin 7 mm 100 m:n matkalla.

Sivusäätö tehdään säätämällä takatähtäintä seuraavasti (kuva 16):

1. Löysää ensin sivusäädön ruuvia (B) uraruuvitaltalla siltä puolelta, mihin päin haluat siirtää jyvää.
 2. Poista välilyönti kiristämällä ruuvia toiselta puolelta. Älä kiristä liikaa!
- Yksi naksautus siirtää osumapistettä noin 7 mm 100 m:n matkalla.

Takatähtäimen voi säätää kuudelle eri etäisyydelle (100–600 m). Oikea etäisyys valitaan kiertämällä rumpua.

HUOMIO

Älä avaa takatähtäimen rummun keskellä olevaa ruuvia. Jos ruuvi avataan, sisällä olevan jousen kuormittamat osat voivat ponnahtaa pois, ja tällöin tähtäin tulee käyttökelvottomaksi.



KOHDISTUS

Seuraavat ohjeet ovat vain yleisiä ohjeita kiikaritähntäimen kohdistamiseen. Täsmälliset toimenpiteet voivat vaihdella kiikaritähntäimen merkin ja mallin mukaan.

Tähntäinkiikari tai tähntäimet on esikohdistettava, jotta varsinainen kohdistus olisi helpompi tehdä. Raakakohdistus voidaan tehdä erityisellä kylmäkohdistuslaitteella TAI seuraavasti:

1. Aseta luodikko tukevasti ampumatukeen tai muulle tukevalle alustalle (esim. hiekkasäkin päälle) ja irrota lukko.
2. Sijoita maalitaulu (esim. paperiarkki) noin 25–30 metrin päähän.
3. Säädä aseeseen asentoa niin, että näet maalin piipun läpi. Varmista, että ase pysyy paikallaan.
4. Katso kiikaritähntäimen tai tähntäinten läpi ja tee sivu- ja korkeussäädöt niin, että ristikko kohdistuu samaan maaliin, joka näkyy piipun läpi.

Raakakohdistuksen jälkeen tehdään lopullinen kohdistus 100–150 metrin päässä olevaan maaliin. Tämäkin on paras tehdä ampumatuessa tai muulla tukevalle alustalla.

Noudata käyttämäsi tähntäimen valmistajan toimittamia säätö- ja muita ohjeita.

Kun olet tehnyt tarvittavat valmistelut ja olet valmis aloittamaan kohdistuksen, toimi seuraavasti:

1. Tähntää maalitaulun keskikohtaan ja ammu kolme laukausta.
2. Poista patruunat aseesta ja tarkista osumakuvio kiikareilla tai ratakaukoputkella.
3. Säädä tähntäintä (korkeus- ja sivusäätö) niin, että ristikko siirtyy osumakuvion keskelle (kuva 15).
4. Toista sama, kunnes osumakuvio tulee maalitaulun keskikohtaan läheisyyteen.

KIVÄÄRIN PURKAMINEN JA KOKOAMINEN

VAROITUS!

- Tarkista aina, että ase on lataamaton (tyhjä patruunapesä, tyhjä lukonkehys, tyhjä lipas). Tarkista ase katsomalla ulosheitoaukon ja patruunapesän läpi. Ellei ase ole tyhjä, poista patruunat kohdan ”Patruunoiden poistaminen” mukaisesti. Tarkista, että iskuri ei ole viressä.
- Älä koskaan suuntaa asetta henkilöä tai kovia, tasaista pintaa kohti. Käsittele asetta aina kuin se olisi ladattu.

HUOMAA

Purkaminen on syytä tehdä pöydän päällä, jotta osat eivät pääsisi putoamaan.

ETUTUKKI (ERÄISSÄ MALLEISSA)

Eräissä Tikka-malleissa (esim. T3x TACT A1) saattaa olla erityinen etutukki, jossa on useita kiinnityskohtia tarvikkeille (kuva 18):

1. Avaa eturuuvia (A) noin 1,5–2 kierrosta T25 Torx -avaimella.
2. Avaa takaruuvi (B) kokonaan ja vedä se ulos.
3. Liu'uta etutukki eteenpäin ulos lukonkehyksestä.

Etutukki kiinnitetään uudelleen käänteisessä järjestyksessä:

1. Liu'uta etutukki piipun yli etutukin kiinnittimeen. Varmista, ettei lukonkehysten ja etutukin kiinnityskiskojen (C) väliin jää rakoa.
2. On suositeltavaa laittaa pieni määrä aseöljyä etutukin ruuvikierteisiin.
3. Kiristä kiinnitysruuvit (A ja B) vuorottaisesti.

PIIPPU JA LUKONKEHYS

Irrota piippu ja lukonkehys tukista seuraavasti (kuva 19) (paitsi T3x TACT A1):

1. Varmista, että ase on lataamaton.
2. Irrota lukko ja lipas (kuvat 8 ja 9).
3. Avaa molemmat lukonkehysten kiinnitysruuvit (A) Torx -avaimella.
4. Irrota liipaisinkaari vetämällä alaspäin.
5. Irrota piippu ja lukonkehys vetämällä varovaisesti ylöspäin.

Asennus tapahtuu käänteisessä järjestyksessä. Kiristä lukonkehysten kiinnitysruuvit 7 Nm:n momenttiin käytettäessä metallista liipaisinkaarta ja maksimissaan 5 Nm:n momenttiin käytettäessä muovista liipaisinkaarta. Muista asettaa metallinen rekylylivastin (B) paikalleen tukkiin. Vedä piippua ja lukonkehystä taaksepäin ennen lukonkehysten kiinnitysruuvien kiristämistä, jotta rekylylivastimeen ei jää löysää.

T3x TACT A1

Irrota piippu ja lukonkehys alarungosta seuraavasti (kuva 20):

1. Irrota etutukki edellä esitettyjen ohjeiden mukaisesti.
2. Irrota kiinnitysruuvit (A) ja (B) ja irrota sitten etutukin kiinnitin (C) ylärungosta.
3. Avaa molemmat lukonkehysten kiinnitysruuvit (D) 5 mm:n kuusiokoloavaimella.
4. Vedä piippu ja lukonkehys varovasti ylös alarungosta.

Asennus tapahtuu käänteisessä järjestyksessä. Varmista oikea toiminta kokoamalla alarunko ennen etutukin kiinnittimen asentamista. Kiristä lukonkehysten kiinnitysruuvit 7 Nm:n momenttiin. Muista asettaa metallinen rekylylivastin paikalleen alarunkoon. Vedä piippua ja lukonkehystä taaksepäin ennen lukonkehysten kiinnitysruuvien kiristämistä, jotta rekylylivastimeen ei jää löysää.



HUOMAA

Lukonpidättäjässä oleva tappi on jousikuormitteinen. Se voi kuitenkin irrota lukonkehuksesta, jos osia käsitellään huolimattomasti.

PICATINNY-KISKO

Eräissä Tikka-malleissa saattaa olla Picatinny-kisko lukonkehysten päällä. Kisko on pysyvästi kiinnitetty, eikä käyttäjä saa irrottaa sitä. Jos haluat irrottaa Picatinny-kiskon, käänny valtuutetun asesepän puoleen. Jos aiot lisätä kivääriin Picatinny-kiskon, noudata valmistajan toimittamia kokoamisohjeita. Varmista aina, että jälkiasennettava Picatinny-kisko on täysin yhteensopiva aseesi kanssa.

TAKATUKIN IRROTTAMINEN (T3x TACT A1)

Tikka T3x TACT A1 -mallissa on AR-15-tyylinen takatukin kiinnitysrajapinta. Irrota tukki seuraavasti (kuva 32):

1. Irrota kruunumutteri (D) kääntämällä sitä noin puoli kierrosta vastapäivään AR-15-tyylisellä koukkuavaimella.
2. Irrota takatukki kääntämällä koko tukkia vastapäivään kivääriin nähden.

Kokoa takatukki uudelleen käänteisessä järjestyksessä. Varmista, että takatukki on riittävän syvällä tukin jatkeessa / taittuvassa tukin saranassa (vähintään 5 kierrosta).

LUKKO

Lukkoa ei yleensä tarvitse purkaa, mutta jos lukon sisälle on valunut öljyä, joka on jäykistynyt, lukko on puhdistettava. Varsinkin, jos asetta aiotaan käyttää pakkasella, lukon puhdistus on välttämätöntä.

Lukko puretaan seuraavasti:

Tikka T3/T3x	Tikka T1x
<ol style="list-style-type: none"> 1. Tarkista huolellisesti, että ase on lataamaton ja irrota lukko aseesta painamalla lukonkehysten sivulla olevaa lukon vapautusvipua ja vetämällä lukkoa taaksepäin. 2. Lukon peräkappale (A, kuva 21) irtoaa kääntämällä sitä myötäpäivään (vasenkätinen malli: vastapäivään) niin pitkälle kuin se kääntyy, minkä jälkeen se voidaan poistaa vetämällä taaksepäin. 3. Työnnä virityskappaleen ja kammen sideholkin (kuva 22) väliin n. 3 mm:n vahvuinen ruuvitaltan kärki. HUOMIO Ruuvitaltaa ei tule tässä vaiheessa poistaa virityskappaleen ja kammen sideholkin välistä. 4. Päästä iskuri pois vireestä kiertämällä ruuvitaltaa vastapäivään (vasenkätinen malli: myötäpäivään). Iskuriä työnnetään eteenpäin, kunnes kammen sideholkin lukitusnokka (E, kuva 22) vastaa lukon takapintaan. 5. Vedä kampi pois lukon rungosta. Jos kampi tuntuu tiukalta, sen irtoamista voi helpottaa napauttamalla muovivasaralla sen lukkorungon sisällä olevaan päähän (G, kuva 22). 6. Kammen irrotuksen jälkeen iskuri on poistettavissa lukosta. Tämän enempää lukkoa ei yleensä tarvitse purkaa sen puhdistamiseksi. <p>Kun lukko on puhdistettu, se kootaan päinvastaisessa järjestyksessä:</p> <ol style="list-style-type: none"> 1. Työnnä iskuri tilaansa. Varmista samalla kammen sideholkin asento sellaiseksi, että kammen voi työntää esteettä paikalleen. 2. Kiinnitä kampi lukon runkoon. 3. Kierrä iskuria virityskappaleen ja kammen sideholkin välissä olevasta ruuvimeisselistä myötäpäivään (vasenkätinen malli: vastapäivään) niin pitkälle kuin se kääntyy. Varmista, että kammen sideholkki lukitsee kammen. 4. Aseta kartiomainen jousi (kuva 23) paikalleen lukon peräholkin sisään niin, että jousen (A) pää ei asetu iskurin uran (B) kohdalle. Jousen tarkoituksena on ehkäistä lukon peräholkin tuottamaa melua. 5. Kiinnitä lukon peräholkki ja jousi lukon runkoon ja kierrä peräholkkia vastapäivään (vasenkätinen malli: myötäpäivään), kunnes virityskappale pysähtyy ennen viritysnousua olevaan lepokoloonsa (D, kuva 4). 	<ol style="list-style-type: none"> 1. Irrota lukko painamalla lukon vapautinpainiketta ja vetämällä samalla lukkoa taaksepäin. 2. Vapauta lukon viritys kääntämällä lukon peräholkkia (A, kuva 22) vastapäivään (virityskappale laskeutuu alas nokkaa pitkin). 3. Paina lukon peräholkin kyljessä olevaa tappia (B, kuva 22) ja irrota se varovasti; virityskappale, jousi ja lukon kammen holkki tulevat ulos lukon rungosta. 4. Irrota seuraavaksi iskuri ja palautusjousi painamalla iskuria (D, kuva 22) ja irrottamalla se. Tämän enempää lukkoa ei yleensä tarvitse purkaa sen puhdistamiseksi. Kun lukko on puhdistettu, se kootaan päinvastaisessa järjestyksessä: <ol style="list-style-type: none"> 1. Aseta iskuri palautusjousineen sille varattuun reikään lukon rungossa. 2. Aseta sitten lukon kammen holkki, virityskappale, jousi ja lukon peräholkki (viritysilmaisimineen) paikoilleen lukon runkoon. 3. Purista kokoon virityskappaleen jousia työntämällä lukon peräholkkia; varmista, että tapin reikä (A, kuva 22) lukon peräholkissa on lukon rungossa olevien reikien kohdalla ja työnnä tappi paikoilleen. 4. Työnnä etutappi (B, kuva 22) paikoilleen ja viritä iskuri kiertämällä virityskappaletta (noin 1/8 kierroksen verran), kunnes se pysähtyy loveen.

EN

FI

SE

IT

DE

FR

ES



LIPAS

Mikäli lippaan sisälle kertyy käytössä epäpuhtauksia, kuten hiekkaa tms., lipas on purettava puhdistusta varten (Ei koske T1x malleja). Kaikki lipaat voidaan purkaa poistamalla patruunasilta jousineen lippaankuoresta.

1. Poista patruunasilta painamalla sitä esim. ruuvitaltalla takapäästään (kuva 24) niin paljon, että patruunasillan etupää vapautuu lippaankuoresta.
2. Vedä patruunasilta jousineen pois (kuva 25). Älä irrota lippaan pohjaa.
3. Puhdista lippaankuori, jousi ja patruunasilta lämpimällä saippuavedellä tai tarkoituksenmukaisella puhdistusliuotimella. Oljyä kaikki osat kevyesti ennen lippaan kokoamista.
4. Kokoa lipas suorittamalla vaiheet 1 ja 2 käänteisessä järjestyksessä. Varmista, että lippaan jousi (1, kuva 23) tulee oikeaan asentoon (ks. kuva 25).

ASEEN SÄÄDÖT

⚠ VAROITUS!

- Tarkista aina, että ase on lataamaton (tyhjä patruunapesä, tyhjä lukonkehys, tyhjä lipas). Tarkista ase katsomalla ulosheittoaukon ja patruunapesän läpi. Ellei ase ole tyhjä, poista patruunat kohdan "Patruunoiden poistaminen" mukaisesti. Tarkista, että iskuri ei ole viireessä.
- Älä koskaan suuntaa asetta henkilöä tai kovaa, tasaista pintaa kohti. Käsittele asetta aina kuin se olisi ladattu.

LAUKAISUPAINE

⚠ VAROITUS!

- Viirepinnat, varmistin ja muut lukkolaiteen osat ovat tarkkuustyötä, ja ne on huolellisesti sovitettu tehtaalla. Niitä ei tule muuttaa tai vaihtaa. Aseeseen tehtävät muutokset saattavat heikentää sen turvallisuutta ja lisätä vakavan henkilövahingon vaaraa.
- Turvallisuussyistä laukaisupainetta EI SAA säätää alle 11 N.
- Jos laukaisulaitteeseen vaihdetaan liipaisin, viretuki tai varmistinvipu, varmistin on säädettävä uudelleen. Tämä on mahdollista vain erikoislaitteilla, joten laukaisulaite on toimitettava valmistajalle säädettäväksi.

Tikka-luodikossa on vakiotyyppinen laukaisumekanismi tai herkistinlaukaisumekanismi (valinnainen). Kumpikin liipaisintyyppi on säädetty tehtaalla, eikä niitä tarvitse säätää mitenkään. Jos kuitenkin haluat muuttaa laukaisupainetta, toimi seuraavasti (kuva 26):

1. Irrota lukko ja lipas.
2. Aseta 2,5 mm:n kuusiokoloavain lipasaukossa olevaan ruuvireikään. Eräissä Tikka-malleissa säätöruuvien käsittelyä varten piippu ja lukonkehys on irrotettava tukista. Muissakin malleissa tämä helpottaa säätöruuvien käsittelyä (kuva 27).
3. Kun ruuvia kierretään myötäpäivään, laukaisupaine kasvaa, ja kun ruuvia kierretään vastapäivään, laukaisupaine pienenee. Laukaisupaineen säätöalue on 11-18 N.
4. Kiinnitä piippu ja lukonkehys takaisin paikalleen edellä esitettyjen ohjeiden mukaisesti. Laukaisupaineksi on tehtaalla säädetty 13–15 N, ja sitä voidaan säätää alueella 11–18 N.

ℹ HUOMAA

Laukaisupaineen säätöruuvi on ns. lukitusruuvi, jonka kiertäminen onnistuu ainoastaan asianmukaisella työkalulla.

⚠ HUOMIO

Älä tee liipaisimeen mitään muita säätöjä! Jos havaitset muutoksia liipaisimen toiminnassa, käänny valtuutetun aseseppän puoleen.

HERKISTINLAUKAISULAITE (ERÄISSÄ MALLEISSA)

Ase voidaan laukaista vetämällä liipaisimesta, jolloin laukaisulaite toimii kuten mikä hyvänsä normaali laukaisulaite. Mikäli halutaan, että laukaisu tapahtuu huomattavasti pienemmällä voimalla, laukaisua voidaan herkistää. Tämä tapahtuu työntämällä liipaisinta eteenpäin, kunnes se pysähtyy (kuva 28). Kun liipaisin on herkistetty, laukaisupaine on 2–2,5 N, eikä sitä ole mahdollista säätää.

Jos ase on viritetty ja varmistin päällä, liipaisinta EI VOI työntää herkistimen viritysasentoon.

Turvallisin tapa palauttaa liipaisin normaaliin asentoon on kytkeä varmistin tai avata lukko.

ℹ HUOMAA

Kun varmistin on kytketty, se lukitsee laukaisumekanismin ja lukon. Ase voidaan virittää ainoastaan varmistamattomana.

⚠ HUOMIO

Älä säädä liipaisimen ja laukaisupainejousen karan välistä välystä! Jos havaitset muutoksia liipaisimen toiminnassa, käänny valtuutetun aseseppän puoleen.

⚠ VAROITUS!

Tässä tilassa asetta on käsiteltävä erittäin varovasti, sillä ase saattaa lauetta hyvinkin helposti esim. kolauksesta.

PERÄN PITUUS

Perän pituutta voidaan säätää ylimääräisten välilevyjen avulla. Välilevyjä voi asentaa tarvittavan määrän peräkkäin tukin ja perälaatan väliin niin, että perän pituus on ampujalle sopiva. Perän pituutta säädetään seuraavasti (kuva 29):

1. Löysää molemmat perälaatan kiinnitysruuvit (T3x TACT A1 ja **T3x Sporter**: irrota perälaatta kokonaan). Jotta perälaatta ei rikkoutuisi ruuveja kiristettäessä, levitä perälaatan ruuvinreikien ympärille hieman saippuavettä.
2. Lisää tarvittava määrä välilevyjä tukin ja perälaatan väliin (tai poista välilevyjä). Jos välilevyjä on asennettava enemmän kuin kaksi, vaihda perälaatan kiinnitysruuvit pidempiin. T3x TACT A1 -mallissa kullekin määrälle asennettavia välilevyjä (max. 4 kpl) on yhteensopivat kiinnitysruuvit.
3. Kiristä perälaatan kiinnitysruuvit.

T3x Lite Compact -luodikon mukana toimitetaan 30 mm:n välilevy, jonka avulla perä voidaan pidentää vakiopituiseksi. Välilevyn asentamista varten perälaatta on irrotettava tukista kokonaan ja lyhyet kiinnitysruuvit on vaihdettava pidempiin.

⚠ HUOMIO

Varmista, että käytät oikean pituisia kiinnitysruuveja. Älä kiristä ruuveja liikaa. Muuten tukki voi vahingoittua korjauskelvottomaksi. Takuu ei kata perälaatan väärästä kiinnityksestä johtuvia vaurioita.

SÄÄDETTÄVÄ POSKITUKI (ERÄISSÄ MALLEISSA)

Eräissä Tikka-malleissa on poskituki, jonka korkeutta voidaan säätää tähtäinlaitteelle ja ampujalle sopivaksi. Säädä poskituen korkeus alla olevien ohjeiden mukaisesti.

T3x, synteettiset ja puiset tukit (muut kuin TACT A1 ja Sporter) (kuva 30)

1. Löysää takatukin oikealla puolella olevaa lukitusruuvia kiertämällä sitä vastapäivään.
2. Nosta tai laske sen jälkeen poskitukea. Poskituen korkeus on porrastettu sopivin välein uudelleenasetoimisen helpottamiseksi.
3. Poskituki kiristetään paikoilleen kiertämällä lukitusruuvia sormin myötäpäivään. Poskitukea ei saa kiristää paikoilleen ylintä porrasta ylemmäs.

Poskituki korottaa tukkia noin 10 mm alimmassa asennossaan. Jos haluat käyttää ampuessa avotähtäimiä, poskituen voi poistaa kokonaan löysäämällä kiinnitysruuvia ja nostamalla poskituki paikoiltaan. Poskituen asennuksessa on huomattava, että uraton poskituen ohjaustappi tulee etummaisena tukissa olevaan reikään. Tarvittaessa poskituen kiristys voidaan kääntää myös takatukin vasemmalta puolen tapahtuvaksi.

Poskituen korkeus- ja vaakasäätö **T3x Sporter** (kuva 31):

1. Löysää takatukin oikealla puolella olevaa lukitusruuvia (1) torx T25 -avaimella.
2. Nosta tai laske poskitukea alapuolella olevan säätöruuvien avulla. Koruussäätö pysyy samana, vaikka poskituki myöhemmin irrotettaisiin tukista.
3. Vaakasäätö tehdään löysäämällä poskituen päällä olevaa lukitusruuvia (2) ja siirtämällä poskitukea sivusuunnassa.
4. Kun sopiva korkeus- ja vaakasäätö on tehty, kiristä lukitusruuvit.

T3x TACT A1 (kuva 32)

1. Löysää takatukin oikealla puolella olevia lukitusruuveja (A) kiertämällä niitä vastapäivään.
2. Nosta, laske tai kallista poskituki haluamasi asentoon.
3. Kiristä lukitusruuvi (käsini) kiertämällä sitä myötäpäivään.

TAKATUKIN TAITTAMINEN (ERÄISSÄ MALLEISSA)

Eräissä Tikka-malleissa (esim. **T3x TACT A1**) saattaa olla taittuva takatukki, joka parantaa kuljetettavuutta. Taita takatukki seuraavasti:

1. Paina taittuvan tukin vapautuspainiketta (B, kuva 32).
2. Taita takatukki varovasti kivaärin vasemmalle puolelle. Takatukki lukittuu paikalleen.
3. Avaa takatukin taitos painamalla vapautuspainiketta (B) ja kääntämällä tukki käyttöasentoon. **TÄRKEÄÄ! Varo, ettei sormesi tai muu ruumiinosi jää taittuvan saranan väliin!**

PERÄLAATAN KORKEUSSÄÄTÖ (ERÄISSÄ MALLEISSA)

Eräissä Tikka-malleissa (**T3x TACT A1 ja Sporter**) perälaatan korkeutta voi säätää seuraavasti (kuva 32):

1. Avaa perälaatan keskimäinen kiinnitysruuvi (C) 5 mm:n kuusiokoloavaimella.
2. Säädä perälaatta haluamaasi korkeuteen.
3. Kiristä kiinnitysruuvi.

HIHNAAN KIINNITYKSET

Kaikki Tikka-mallit on normaalisti varustettu etu- ja takatukkien alapinnoissa olevilla vakiohihnalenkien kiinnitysistukoilla. Etutukissa olevaa istukkaa voidaan käyttää myös siihen soveltuvan tukijalan kiinnittämiseen.

T3x TACT -mallissa on kiinnitysinsertti, joihin voi kiinnittää vakiohihnalenkien istukan takatukin jommallekummalle puolelle seuraavasti:

1. Irrota kiinnitysinsertin suojaruuvi 3 mm:n kuusiokoloavaimella.
2. Kierrä vakiohihnalenkien kiinnitysistukka inserttiin.

Lisävarusteena aseeseen on saatavana military-hihnalenkeillä varustettu asehihna. Takatukin alapuolisen kiinnitysistukan voi myös korvata military-tyyppisellä. **T3x Sporter** on varustettu etutukin alapinnassa olevalla vakiohihnalenkien kiinnityskiskolla ja takatukin alapinnassa olevalla kiinnitysistukalla. Etutukissa olevaa kiskoa voidaan käyttää myös UIT-kiskokiinnitystä käyttävän tukijalan kiinnittämiseen.



SUJJARRUN TAI ÄÄNENVAIMENTIMEN KIINNITYS

Tikka-luodikossasi on piipunsuun kierteeet, joiden avulla aseeseen voi kiinnittää suujarrun tai äänenvaimentimen (lisävaruste). Kiinnitystapa piipunsuuhun riippuu kyseisestä suujarrusta tai äänenvaimentimesta.

Tikka/Sako -suujarru kiinnitetään (M14/M15-kierteeseen) seuraavasti (kuva 33):

1. Poista kierteen suojuus kiertämällä sitä vastapäivään.
2. Kiinnitä suujarru (A) piipunsuuhun ja kiristä se kiertämällä käsin myötäpäivään.

Irrotus tehdään käänteisessä järjestyksessä.
Jos aseella ammutaan jatkuvasti, suujarrun kireys tulee tarkastaa. Jotta kiinnitys olisi tukevampi, suukierteeseen (B) kannattaa ennen kiinnitystä levittää pieni määrä Loctite 278 -kierrelukitetta (tai vastaavaa). Lue kierrelukitteen valmistajan laatimat ohjeet. Varoitus! Varo, ettei kierrelukitetta valu piipun sisäpintaan tai muille toimintapinnoille.

Tikka/Sako TACT -suujarru kiinnitetään (M18x1-kierteisiin) seuraavasti (kuva 34):

1. Poista kierteen suojuus kiertämällä sitä vastapäivään.
2. Kiinnitä suujarru piippuun ja kierrä sitä myötäpäivään kierteen pohjaan asti.
3. Kierrä suujarrua hieman vastapäivään niin, että purkausaukot tulevat oikeaan asentoon. TAC-suujarru on oikeassa asennossa, kun purkausaukot ovat sivuille päin ja väreily nauhan kiinnitysruuvi (1) osoittaa ylöspäin.
4. Kiristä kiinnitysruuvit (2) 8 Nm:n momenttiin.

Jos ase pyrkii ammuttaessa hypähtämään rekyylin vaikutuksesta sivulle, tätä voidaan estää kiertämällä suujarrua sivuhyppäyksen suuntaan. Suujarrun irrotus tapahtuu käänteisessä järjestyksessä.

Äänenvaimentimen kiinnitys:

Kun asennat vaimenninta, varmista että vaimennin kiristetään piipun olkapäätä vasten (B, kuva 36). Jos vaimentimen kierre pohjaa piipun kierteseen (A, kuva 36) se ei asetu linjaan piipun kanssa ja saattaa johtaa siihen että ammuttu luoti osuu vaimentimeen.

1. Poista kierteen suojuus kiertämällä sitä vastapäivään.
2. Kierrä äänenvaimennin suukierteeseen ja kiristä kohtalaiselle kireydelle. Jos äänenvaimennin kiristetään liian tiukalle, osumakuvio voi siirtyä tai osumatarkkuus kärsiä.

Tarkista kohdistus suujarrun tai äänenvaimentimen kiinnityksen jälkeen ja säädä tarvittaessa.

Kun suujarru tai äänenvaimennin ei ole käytössä, pidä kierteen suojuus aina paikallaan.

HUOMAA

Tikka T1x piipussa on 1/2x28 UNEF tai 1/2x20 UNF kierre.

HUOMIO

Ammuttu luoti saattaa osua väärin kiinnitettyyn vaimentimeen sekä aiheuttaa sille sekä aseelle vaurioita.

HUOMIO

Muista irrottaa äänenvaimennin piipusta heti ampumisen jälkeen. Äänenvaimentimesta höyrystyvä kosteus voi aiheuttaa piipun sisäpinnan ruostumisen.

HUOMIO

Suujarrun tai äänenvaimentimen käyttö voi joissakin maissa olla kiellettyä. Noudata aina paikallisia suujarrun tai äänenvaimentimen käyttöä koskevia lakeja ja määräyksiä.

VÄREILYNAUHAN KIINNITYS

Eräissä Tikka-malleissa on lukonkehityksen päällä erityinen väreily nauhan kiinnitysruuvi (kuva 35) (lisävaruste). Aseta väreily nauhan silmukka picatinny-kiskon etuosassa olevan ruuvin päälle ja nauhan toinen pää suujarrussa olevan ruuvin päälle (1, kuva 34) (eräissä malleissa).

HUOMIO

Väreily nauhan ruuvi toimii koukkuna, minkä vuoksi se on hieman korkeammalla. Ruuvi on kiinnitetty tehtaalla, eikä sitä tarvitse säätää. ÄLÄ kiristä ruuvia! Ruuvin kiristäminen voi vaurioittaa picatinny-kisko.

ISOMPI KAMMEN NUPPI

Eräissä Tikka-malleissa on isompi lukon kammen nuppi, joka parantaa ergonomiaa. Isompi kammen nuppi on saatavilla myös lisävarusteena.

Isompi kammen nuppi asennetaan seuraavasti (kuva 37):

1. Työnnä isompi kammen nuppi alkuperäisen kammen nupin päälle niin pitkälle kuin se menee.
2. Kiristä nupin sisällä oleva ruuvi niin, ettei nuppi liiku käsivoimin (5–10 kierrosta). Kiristäessäsi ruuvia pidä nupista kiinni niin, ettei se pääse pyörimään.

Irrotus tapahtuu käänteisessä järjestyksessä.

PISTOOLIKAHVAN VAIHTAMINEN (ERÄISSÄ MALLEISSA)

Synteettisellä tukilla varustettujen mallien pistoolikahva voidaan vaihtaa toiseen tyyppiin. Voit vaihtaa pistoolikahvan seuraavasti:

Tikka T3x, synteettiset tukit

1. Irrota kiinnitysruuvi (A, kuva 38) kiertämällä sitä vastapäivään Torx T25 -avaimella.
2. Vapauta pistoolikahva työntämällä sen takareunaa peukalollasi.
3. Aseta uusi pistoolikahva paikoilleen ohjaamalla ensin kielekkeet (B) tukissa oleviin uriin (C) ja painamalla sitten takaosaa tukkiin päin.
4. Kiristä kiinnitysruuvit (A) kiertämällä niitä myötäpäivään.

Tikka T3x TACT A1

1. Irrota kiinnitysruuvi (A, kuva 39) kiertämällä sitä vastapäivään 5 mm:n kuusiokoloavaimella.
2. Vedä pistoolikahva (B) ulos alarungosta.
3. Aseta etukahva paikoilleen ja kiristä kiinnitysruuvi (A) kiertämällä sitä myötäpäivään.

Huom.! Varmista ennen uuden pistoolikahvan (esim. AR-yhteensopivat pistoolikahvat) hankkimista, että se on yhteensopiva kiväärin kanssa. Esimerkiksi takaa majavanhännän muotoiset pistoolikahvat eivät ole yhteensopivia.

ETUKAHVAN KIINNITTÄMINEN (ERÄISSÄ MALLEISSA)

Synteettisellä tukilla varustettuihin malleihin voidaan kiinnittää erillinen etukahva (saatavana valinnaisvarusteena) avuksi erilaisiin ampuutilanteisiin (esim. tuelta ammuttaessa). Voit kiinnittää etukahvan seuraavasti:

1. Irrota Torx T25 -ruuvi (A, kuva 40) ja hihnan kiinnikkeen tappi (B) tukista kiertämällä vastapäivään.
 2. Aseta etukahva paikoilleen kuvan 40 osoittamalla tavalla.
 3. Kiinnitä etukahva kiristämällä ruuvi (A) ja hihnan kiinnikkeen tappi (B).
- Voit irrottaa etukahvan päinvastaisessa järjestyksessä.

Huom.! T3x TACT on varustettu etukahvalla, jossa on lisäksi kiinnitysruuvit sivuilla (hihnan kiinnityskohdissa) ja etukahvan alla. Nämä ruuvit on irrotettava ennen kuin etukahva voidaan poistaa.

SÄÄNNÖLLINEN PUHDISTUS JA HUOLTO

VAROITUS!

- Tarkista aina, että ase on lataamaton (tyhjä patruunapesä, tyhjä lukonkehys, tyhjä lipas). Tarkista ase katsomalla ulosheittouukon ja patruunapesän läpi. Ellei ase ole tyhjä, poista patruunat kohdan "Patruunoiden poistaminen" mukaisesti. Tarkista, että iskuri ei ole vireessä.
- Älä koskaan suuntaa asetta henkilöä tai kovaa, tasaista pintaa kohti. Käsittele asetta aina kuin se olisi ladattu.

Säännöllinen puhdistus tulee tehdä aina heti aseiden käytön jälkeen (vaikka sillä ei olisi ammuttu). Huoltoa ei ole syytä laiminlyödä, vaikka kyseessä olisikin ruostumattomasta teräksestä valmistettu "joka sään" ase. Ruostuminen voi alkaa jo vuorokauden kuluessa, ellei asetta puhdisteta käytön jälkeen. Ase on suositeltavaa kiinnittää tukijalkaan puhdistuksen ajaksi. Käytä ainoastaan laadukasta aseöljyä, joka puhdistaa, voitelee ja suojaa (CLP). Säännöllinen puhdistus tehdään seuraavasti:

1. Varmista, että ase on lataamaton, ja poista lukko ja lipas.
2. Jos asetta on käytetty kosteissa olosuhteissa, kuivaa se paineilmalla tai anna kuivua lämpimässä, kuivassa paikassa ilman peittäviä suojavarusteita, kuten asepusia.
3. Käytä ehdottomasti suoraa ja jäykkää puhdistuspuikkoa, jossa on kuparinpoistoaineeseen kastettu messinkinen piippuharja. Vedä harjaa edestakaisin piipun läpi, kunnes enimmät jäämät ovat poistuneet (noin 10–15 kertaa). Puhdistuspuikon yhteydessä kannattaa käyttää ohjuria, joka estää puikkoa hankaamasta piipun ja lukonkehysten sisäpintoja.
4. Työnnä puhtaita, puhdistusaineeseen kastettuja huopatuppoja piipun läpi yksi kerrallaan, kunnes tuppo tulee piipun läpi puhtaana (noin 5–10 kertaa). Tee puhdistus ainoastaan luodin kulkusuuntaan ja vaihda liikainen tuppo uuteen ennen seuraavaa puhdistusvaihetta. Ohjaa puhdistuspuikkoa sormilla tai erityisellä piippuohjurilla.
5. Puhdista lukonkehysten sisäpinnoilla kaikki ampumisesta jääneet kupari- ja kuonajäämät huopatupolla ja/tai puhdistusaineeseen kastetulla harjalla.
6. Puhdista lukosta kaikki ampumisesta jääneet kupari- ja kuonajäämät pienellä, puhdistusaineeseen kastetulla harjalla.
7. Puhdista patruunapesä suuriläpimittaisella nailonharjalla tai erityisellä patruunapesän puhdistustupolla, joka on kastettu kuparinpoistoaineeseen.
8. Työnnä piipun läpi tavallinen piipunpuhdistustuppo, joka on kastettu ruostumista estävään öljyyn. Levitä myös patruunapesän pintaan ohut öljykerros (muista pyyhkiä kuivaksi ennen ampumista!).
9. Levitä kaikkiin lukonkehysten ja lukon kosketuspintoihin erittäin ohut kerros ruostumista estävää öljyä.
10. Pyyhi tukki kuivaksi. Jos tukki on puuta, öljyä pinnat kevyesti sopivalla puutukin hoitoöljyllä.
11. Tarkista kiinnitysruuvien (kuva 5) oikea kireys.

HUOMIO

Kun puhdistat kiinteäperäisen Tikka T3x TACT A1 aseiden piippua puhdistuspuikolla, säädä poskituki ylimpään asentoon ja käytä puhdistuspuikkoa poskituen läpi. Puhdistuspuikon käyttäminen poskituen ulkopuolella voi vahingoittaa asetta.



MÄÄRÄAIKAISHUOLTO

⚠ VAROITUS!

- Tarkista aina, että ase on lataamaton (tyhjä patruunapesä, tyhjä lukonkehys, tyhjä lipas). Tarkista ase katsomalla ulosheittoaukon ja patruunapesän läpi. Ellei ase ole tyhjä, poista patruunat kohdan ”Patruunoiden poistaminen” mukaisesti. Tarkista, että iskuri ei ole vireessä.
- Älä koskaan suuntaa asetta henkilöä tai kovaa, tasaista pintaa kohti. Käsittele asetta aina kuin se olisi ladattu.

Määräaikaishuolto tulee tehdä vähintään kerran vuodessa tai useammin, jos asetta käytetään usein tai vaativissa olosuhteissa. Lisäksi määräaikaishuolto on suositeltavaa tehdä, jos ase on tarkoitus panna pitkäksi ajaksi säilytykseen. Jos osia on tarpeen vaihtaa, käytä ainoastaan alkuperäisiä tehdastekoisia varaosia. Kun avaat tai kiristät ruuveja, varmista, että ruuvitaltta tai -avain on oikeankokoinen ja -muotoinen. Huonot työkalut vahingoittavat ruuvinkantoja ja huonontavat aseiden ulkonäköä. Käytä ainoastaan laadukasta aseöljyä, joka puhdistaa, voitelee ja suojaa (CLP).

Määräaikaishuolto tehdään seuraavasti:

1. Tee säännöllinen puhdistus ja huolto.
2. Kuparijäämät on syytä poistaa piipun sisäpinnasta. Piipun etuosan sisäpinnassa saattaa näkyä hieman luodinvaipasta irronnutta kuparia. Tämän puhdistamista varten on saatavilla erilaisia liuottimia ja mekaanisia puhdistusaineita, ja suosittelemme noudattamaan kyseisen aineen käyttöohjetta. Pahasti likaantunut piippu voi aiheuttaa ampumiseen epätarkkuutta, ja se myös ruostuu huomattavasti helpommin kuin huolellisesti puhdistettu piippu.
3. Pyyhi ase puhtaaksi pölystä, hiekasta ym. ja voitele kaikki metallipinnat öljyllä rätiltä niin, että aseiden pintaan jää ohut kerros voiteluöljyä.
4. Voitele hihnalenkien kiinnitykset ja tarkista niiden kiinnitys.
5. Pura lukko tässä käyttöohjeessa annettujen ohjeiden mukaisesti, poista lika liuottimeen kastetulla harjalla ja voitele pinnat kevyesti suojaavalla öljyllä. Rasvaa sulkuolkien (A, kuva 4), viritysnousun (B) ja virityskappaleen nokan (C) pinnat kevyesti.
6. Kokoa lukko ja tarkista eri osien (myös ulosvetäjien ja ulosheittäjien) toiminta.
7. Tarkista tähtäinten ja kiikaritähäimen kiinnitys.
8. Puhdista suujarru ja muut varusteet ja voitele ne tarvittaessa.
9. Tarkista kaikkien ruuvien kireys, myös tukin ja lukonkehiksen kiinnitysruuvien kireys.
10. Kokoa ase ja tarkista osien toiminta.
11. Jos aseessa on puinen tukki (joka on pintakäsitelty öljyllä), pyyhi tukki laadukkaalla tukinhuoltoöljyllä.

SÄILYTYS

Säilytä asetta aina turvallisessa, kuivassa paikassa, jossa se on suojassa vahingoilta ja johon lapsilla ja luvattomilla henkilöillä ei ole pääsyä. Säilytä patruunat erillisessä lukitussa paikassa. Ennen säilytystä tarkista aseiden kunto ja varmista, että se on täysin kuiva. Muista myös irrottaa mahdollinen äänenvaimennin piipusta ennen aseiden säilytystä. Kosteus ja vesipisarat voivat vahingoittaa asetta.

ⓘ HUOMAA

Noudata aina paikallisia aseiden säilytystä koskevia lakeja ja määräyksiä. Säännöt vaihtelevat maakohtaisesti. Älä säilytä asetta nahka- tai kangaskotelossa. Nämä materiaalit keräävät kosteutta, vaikka ne vaikuttaisivatkin täysin kuivilta.

⚠ VAROITUS!

Onnettomuuksien välttämiseksi säilytä asetta lukitussa säilytyspaikassa. Säilytä patruunoita aseesta erillään omassa lukitussa säilytyspaikassaan!

TOIMINNAN MUUTOKSET TAI VAURIOT

Lopeta ampuminen välittömästi, mikäli havaitset muutoksia aseesi toiminnassa. Toimita aseesi valtuutetulle asekorjaajalle tai suoraan valmistajalle, mikäli havaitset esim. seuraavia muutoksia: laukaisulaitteen toiminta muuttuu, aseesi ei sytytä patruunaa, varmistin ei pidä, tapahtuu patruunahäiriö, kuten kaasuvuoto, nallirikko tai hylsyrikko, tai ammuttaessa kuuluu epätavallinen ääni.

⚠ VAROITUS!

Mikäli aseesi ei sytytä patruunaa, odota vähintään minuutin ajan ja poista patruuna kyseisessä kohdassa annettujen ohjeiden mukaisesti äärimmäistä varovaisuutta noudattaen.

Jos aseesi vaurioituu ammuttaessa, se on ehdottomasti toimitettava valmistajalle ja liitettävä mukaan

- selvitys siitä, mitä on tapahtunut
- ammuttu hylsy (jolla vaurio on tapahtunut)
- näyte patruunoista, jos mahdollista.

Tällaisessa tapauksessa älä ryhdy purkamaan asetta itse. Älä missään tapauksessa lähetä asetta siten, että sen sisällä on patruunoita tai että ase on ladattu.



TAKUU

Kaikissa Tikka-aseissa on kahden vuoden rajoitettu takuu. Takuu kattaa tuotteissa esiintyvät mahdolliset materiaali- ja valmistusvirheet. Jos havaitset tuotteessasi virheen, ota yhteyttä lähimpään Tikka-jälleenmyyjään. Takuehdot ovat nähtävissä verkkosivuillamme osoitteessa www.tikka.fi.

EN

FI

SE

IT

DE

FR

ES



DENNA MANUAL GÄLLER ALLA TIKKA MODELLER T3x/T3/T1x OCH INNEHÅLLER FÖRKLARINGAR OCH BESKRIVNINGAR AV STANDARD LIKSOM FRIVILLIGA TILLBEHÖR OCH UTRUSTNING. VÄNLIGEN FÖLJ MATERIAL SOM ÄR TILLÄMPLIGT PÅ DIN SPECIFIKA TIKKA MODELL.

VÄNLIGEN SE SENASTE UPPDATERINGAR OCH MANUAL I SUPPORT-AVSNITTET PÅ "WWW.TIKKA.FI".



INNEHÅLL

VARNINGAR I DENNA BRUKSANVISNING	38
VIKTIGA FÖRSIKTIGHETSÅTGÄRDER	38
TERMINOLOGI	39
BESKRIVNING	39
IHOPSÄTTNING AV VAPNET	39
TRELÄGESSÄKERHET (OM DET INGÅR)	40
KONTROLLERA ATT VAPNET ÄR OLADDAT	40
KONTROLLERA ATT PIPAN INTE ÄR IGENTÄPPT	41
AMMUNITION	41
BLINDAVFYRNING/KLICKPATRONER	41
LADDNING OCH AVFYRNING	42
LADDNING AV MAGASIN	42
LADDNING OCH AVFYRNING	42
PLUNDRAS GEVÄRET	42
RIKTMEDEL OCH KIKARSIKTEN	43
MONTAGE AV KIKARSIKTE	43
JUSTERING AV RIKTMEDEL	43
STANDARD RIKTMEDEL	43
BATTUE-RIKTMEDEL	43
ARCTIC SIGHTS	43
INSKJUTNING	44
ISÄRTAGNING OCH IHOPSÄTTNING AV VAPENDELARNA	44
FÖRSTOCK (OM TILLÄMPLIGT)	44
LÅDAN OCH PIPAN	44
PICATINNY-SKENA	45
BORTTAGNING AV KOLVEN (T3x TACT A1)	45
SLUTSTYCKE	45
MAGASINET	46
JUSTERING AV GEVÄRET	46
SNÄLLTRYCK (OM TILLÄMPLIGT)	46
JUSTERBART KINDSTÖD (OM TILLÄMPLIGT)	47
FÅLLA IN KOLVEN (OM TILLÄMPLIGT)	47
HÖJDJUSTERING AV BAKKAPPA (OM TILLÄMPLIGT)	47
REMBYGLAR	47
REKYLBRÖMS ELLER LJUDDÄMPARE	48
MIRAGEBAND	48
STOR SLUTSTYCKSHANDTAGSKNOPP	48
BYTA PISTOLGREPPET (OM TILLÄMPLIGT)	49
MONTERA FRONTGREPPET (OM TILLÄMPLIGT)	49
RENGÖRING OCH VAPENVÅRD	49
VAPENVÅRD	50
FÖRVARING	50
ÄNDRINGAR ELLER SKADOR SOM PÅVERKAR FUNKTIONEN	51
GARANTI	51

EN

FI

SE

IT

DE

FR

ES



FÖRVARA ALLTID DENNA BRUKSANVISNING TILLSAMMANS MED VAPNET. OM VAPNET BYTER ÄGARE SKA BRUKSANVISNINGEN FÖLJA MED VAPNET.

VARNINGAR I DENNA BRUKSANVISNING

VARNING

VARNING anger att försummelse av VARNINGEN kan leda till olycksfall, allvarliga skador eller till och med dödsolyckor.

OBS!

OBS! anger att försummelse av OBS! kan leda till att vapnet tar skada.

MÄRK

MÄRK anger ett intressant eller användbart råd i ämnet.

VIKTIGA FÖRSIKTIGHETSÅTGÄRDER

VARNING

VAPEN KAN VARA FARLIGA OCH KAN ALLVARLIGT SKADA HÅLSAN OCH EGENDOM ELLER LEDA TILL DÖDSFALL, OM DE HANTERAS FEL. FÖLJANDE SÄKERHETSANVISNINGAR UTGÖR EN VIKTIG PÅMINNELSE OM ATT DU ANSVARAR FÖR VAPENSÄKERHETEN.

VARNING

Se alltid till att säkringen är på innan du ämnar skjuta.

OBS!

Tillverkaren och/eller dess officiella leverantörer åtar sig inget ansvar för tekniska fel eller fysiska skador eller egendomsskador som förorsakas helt eller delvis av brottslig eller vårdslös användning av produkten, fel eller vårdslös hantering, otillåtna modifikationer, användning av felaktig, olämplig, handladdad, återladdad eller återtillverkad ammunition, kundens felaktiga användning eller försummelse av produkten, eller andra faktorer som är utom tillverkarens direkta och omedelbara kontroll.

VARNING

LÄS HELA DENNA BRUKSANVISNING NOGGRANT INNAN DU ANVÄNDER VAPNET. SE TILL ATT ALLA PERSONER SOM ANVÄNDER ELLER HAR TILLGÅNG TILL DETTA VAPEN LÄSER OCH FÖRSTÅR HELA DENNA BRUKSANVISNING INNAN DE ANVÄNDER ELLER HANTERAR VAPNET.

VARNING

Försök inte ladda fler patroner i vapnet än vad som är tillåtet enligt lokal lagstiftning. Sako ansvarar inte för störningar i produkten, egendomsskador, fysiska skador eller juridiska påföljder som uppstått till följd av att de angivna laddningsanvisningarna i Sakos bruksanvisning inte har följts. Modifieringar eller justeringar (som inte har förutsetts av tillverkaren) av gevärets delar, vilka ändrar ammunitionskapaciteten upphäver tillverkarens garanti.

VI REKOMMENDERAR ATT ANVÄNDA URSPRUNGLIGA SAKO/TIKKA-RESERVDELAR OCH -TILLBEHÖR. ANVÄNDNING AV RESERVDELAR OCH TILLBEHÖR FRÅN ANDRA TILLVERKARE KAN FÖRORSAKA STÖRNINGAR OCH/ELLER SKADOR SOM INTE OMFATTAS AV SAKOS GARANTI.

OBS!

Kemikalier kan skada geväret. Alla gevärsdelar har blivit verifierade för att vara resistent mot flesta kemikalier, men Sako kan inte garantera resistens mot alla av dem.

All information i denna bruksanvisning är aktuell vid publiceringstidpunkten. Bilderna och beskrivningarna i denna broschyr är avsedda endast som generella riktlinjer och får inte anses vara bindande. Således förbehåller sig Sako Ltd rättigheten att närsomhelst och utan varning göra ändringar som det anser vara nödvändiga för att förbättra dess modeller eller för att uppfylla tillverknings- eller kommersiella krav.

TERMINOLOGI

Se bilder 1, 2 och 3 på sida 1.

A Låda

- A1 Övre skena (för kikarsikte/standardsikte)
- A2 Utkastaröppning
- A3 Slutstycksspärr
- A4 Modell och serienummer
- A5 Skruvar till lådan

B Slutstycke

- B1 Slutstyckshandtag
- B2 Täckhylsa till tändstiftsmutter

C Pipa

D Avtryckare

D1 Varbygel

D2 Avtryckare

E Stock

- E1 Pistolgrepp
- E2 Rembygel
- E3 Bakkappa

F Magasin

F1 Magasinspärr

G Säkring

G1 Säkringsspärr

G2 Uppspänningsangivare

BESKRIVNING

Alla Tikka-gevär utformas och tillverkas av Sako i Finland. Vi är stolta över våra produkter och levererar det vi lovar. Varje Tikka-gevär ska placera tre skott inom en MOA på ett avstånd om 100 (rimfire på 50 m) innan de får säljas. Tikka-gevär är både innovativa och hållbara, men framförallt pålitliga under alla förhållanden.

Denna bruksanvisning gäller alla Tikka-modeller och -variationer och innehåller förklaringar till såväl standardutrustningen som tillbehör. Således kan du stöta på material som inte gäller just din Tikka-modell.

Ett gevär har ett syfte – att träffa målet. Vad gäller träffsäkerhet och prestanda är Tikka nummer ett.

IHOPSÄTTNING AV VAPNET

⚠ VARNING

DETTA VAPEN KAN DÖDA DIG ELLER NÅGON ANNAN! VAR ALLTID MYCKET AKTSAM NÄR DU HANTERAR VAPNET. OLYCKOR SKER NÄSTAN ALLTID TILL FÖLJD AV ATT SÄKERHETSANVISNINGARNA INTE FÖLJS ELLER ATT VAPNET ANVÄNDS PÅ FEL SÄTT.

ⓘ OBS!

Sako åtar sig inget ansvar för fysiska skador eller skador på egendom, vilka orsakas av fel eller vårdslös hantering eller av avsiktlig eller oavsiktlig avfyring av vapnet.

⚠ VARNING

All ihopsättning, isärtagning och vapenvård ska göras då vapnet är oladdat (patronläget, lådan och magasinerna är tomma). Inspektera vapnet genom att titta mot pipan från lådans bakre del. Vid ihopsättning, isärtagning och underhåll, rikta aldrig vapnet mot någon eller mot en hård eller platt yta. Hantera alltid vapnet som om det är laddat.

ⓘ MÄRK

Det rekommenderas att ihopsättningen görs över ett bord för att samla upp komponenter om de faller ur.

Gör följande innan du börjar använda geväret:

- Torrdra loppet med en tyglapp. Börja vid patronläget, drag mot mynningen, i ett drag.
- Torka av överflödiga olja på slutstycke, patronläge och låda.
- Se till att stötbotten och låsklackarna (A, bild 4) är rena. Se till att låsklackarnas ytor (A), tändstiftsvinkeln (B) och tändstiftsmuttern (C) är lätt inoljade.
- Kontrollera att siktena (om tillämpligt) är rena och inte igentäppta.
- Kontrollera att lådans skruvar är åtdragna (bild 5).
- Sätt slutstycket i lådan (bild 6).
- Vid montering av kikarsikte, använd fästen och siktet enligt anvisningarna för kikarsiktets fästen.

Efter att du gått igenom checklisten ovan är vapnet färdigt att testavfyras. OBS! Om du efter att ha läst denna bruksanvisning har frågor angående vapenvård, hantering eller användning av geväret, kontakta din återförsäljare. Innan du börjar använda vapnet, orientera dig ordentligt i användningen och hanteringen av vapnet samt i säker vapenhantering i allmänhet.

ⓘ MÄRK

Säkringstangenten kan endast sättas i säkrat läge om slagstiftet är uppspänt. Slagstiftet spänts upp genom att dra slutstycket bakåt. När det syns en röd prick på säkringstangenten ÄR SÄKRINGEN I OSÄKRAT LÄGE (läge 1 och 2, bild 7) och vapnet kan avfyras. När den röda prickerna inte syns på säkringstangenten ÄR SÄKRINGEN I SÄKRAT LÄGE (läge 3, bild 7).



⚠ VARNING

Förvara ditt vapen så att barn och andra obehöriga personer inte kan nå det. För att minska risken för olycksfall med barn, plundra vapnet och lås in det. Förvara ammunitionen på ett separat och låst ställe.

HANTERING AV SÄKRINGEN

Säkringen är en mekanism i vapnet som låser avtryckaren, avtryckarstängens och slutstyckshandtaget. Säkringsspärren är placerad på sidan av lådan direkt bakom slutstyckshandtaget. En angivare signalerar om säkringen är i OSÄKRAT läge. Synliga och kännbara angivare signalerar när geväret är uppspant och REDO ATT AVFYRAS.

Säkringen har följande lägen (bild 7):

1. Geväret är uppspant och säkringen är i OSÄKRAT läge (REDO ATT AVFYRAS).
2. Transportläge. Geväret är oladdat, avspant och säkringen är i OSÄKRAT läge.
3. Geväret är uppspant och säkringen är i SÄKRAT läge.

När säkringen är i SÄKRAT läge låser den

- slutstycket i stängd position,
- slagstiftet i uppspänd position, samt
- avtryckarstängens och avtryckaren.

⚠ VARNING

Den mekaniska säkringen är endast en mekanisk anordning. Den ersätter inte SÄKERHETSANVISNINGARNA för vapenhantering.

i OBS

Säkringen kan endast ställas i säkrat läge när geväret är uppspant. Slagstiftet spänns upp genom att dra slutstycket bakåt. När det syns en röd prick på säkringstangenten ÄR SÄKRINGEN I OSÄKRAT LÄGE (läge 1 och 2, bild 7) och vapnet kan avfyra. När den röda pricken inte syns på säkringstangenten ÄR SÄKRINGEN I SÄKRAT LÄGE (läge 3, bild 7).

TRELÄGESSÄKERHET (OM DET INGÅR)

Vissa Tikka-modeller har en säkerhetsmekanism med tre lägen, som låter användaren avlägsna slutstycket från geväret när det är uppspant. Gör så här:

1. Stäng slutstycket och för säkerhetsspärren bakåt (SÄKRAT).
2. Tryck på knappen (A, bild 7) för att avlägsna slutstycket och lyft samtidigt i slutstycket och dra det bakåt.

KONTROLLERA ATT VAPNET ÄR OLADDAT

Löpande i denna bruksanvisning kommer du att uppmanas att kontrollera att geväret är oladdat. Detta bör bli en vana för dig, liksom följande försiktighetsåtgärder:

- Anta aldrig att vapnet är oladdat.
- Rikta aldrig vapnet mot dig själv eller någon annan.
- Kontrollera alltid att patronläget är oladdat.
- Avlägsna magasinet och öppna slutstycket innan du överläter geväret till en annan person.
- Ta aldrig emot eller ge aldrig ett gevär till någon annan om magasinet inte är avlägsnat, slutstycket inte är öppet och du inte vet om patronläget är laddat eller inte.

För att kontrollera att ditt gevär är oladdat, följ noggrant följande steg:

⚠ VARNING

Håll fingret borta från avtryckaren och rikta pipan i en SÄKER riktning.

Inspektera utkastaröppningen, laddningsöppningen och patronläget enligt anvisningen nedan:

- Ställ den mekaniska säkringen i osäkrat läge genom att flytta säkringsspärren framåt (så att den röda varningspricken syns)

⚠ VARNING

När säkringstangenten visar en röd prick är SÄKRINGEN I OSÄKRAT LÄGE och geväret är redo att avfyra. När den röda pricken inte syns är SÄKRINGEN I SÄKRAT LÄGE.

- Avlägsna magasinet genom att trycka på magasinsspärren (bild 8). På Tikka Compact Tactical Rifle finns magasinsspärren framför varbygel.
- Avlägsna slutstycket genom att föra upp slutstyckshandtaget, trycka in slutstycksspärren och helt och hållet dra ut slutstycket ur lådan (bild 9).



- Kontrollera patronläget för att försäkra dig om att det är tomt. Om geväret är oladdat gå till följande steg, annars gå till stycket Plundra vapnet.
- För in slutstycket i lådan och stäng slutstycket. SLAGSTIFTET ÅT NU UPPSPÅNT, Med pipan riktad i en säker riktning spänn av slagstiftet genom att trycka på avtryckaren.

I MÄRK

Tändstiftet kan endast spännas av när slutstycket är i slutet läge.

KONTROLLERA ATT PIPAN INTE ÄR IGENTÄPPT

⚠ VARNING
Var alltid säker att geväret är oladdat. Se anvisningarna i stycket Kontrollera att vapnet är oladdat.

Kontrollera pipan för att försäkra dig att det inte finns något som blockerar patronläget och loppet. Detta är mycket viktigt eftersom en patron som avfyras genom en igentäppt pipa eller ett igentäppt patronläge kan orsaka allvarliga skador på skytten eller personer i närheten.

Kontrollera insidan av pipan innan du för in slutstycket i vapnet och före användning. Om slutstycket redan sitter i vapnet gå till följande steg:

- Avlägsna magasinet genom att trycka på magasinspärren (bild 8).
- Avlägsna slutstycket genom att föra upp slutstyckshandtaget, trycka in slutstycksspärren och helt och hållet dra ut slutstycket ur lådan (bild 9).
- Titta genom pipan bakifrån för att förvissa dig om att den inte är igentäppt, inte ens lite.
- Om pipan är igentäppt ska en behörig vapensmed avlägsna hindret. Geväret bör kontrolleras på nytt innan det avfyras.
- Återför slutstycket i lådan.

AMMUNITION

Använd endast högklassig, fabriktillverkad ammunition som tillverkats i enlighet med standarder som utfärdats av C.I.P. (Commission Internationale Permanente pour l'Epreuve des Armes à Feu portatives) eller SAAMI (Sporting Arms and Ammunition Manufacturers Institute, Inc.). Säkerställ att ammunitionen är av lämplig kaliber och är lämplig för att laddas i vapnet samt att den är ren, torr och i gott skick. Kalibern för ditt gevär anges på sidan av pipan.

⚠ VARNING
Kontrollera noggrant varje patron innan du laddar den i magasinet. Se till att patronhylsorna inte är spruckna, deformerade eller att de inte har några andra bucklor eller fel (detta gäller även fabriktillverkad ammunition).

⚠ OBS!

Observera att .22LR-ammunitionen innehåller ett specialvax som sprids i loppet tillsammans med avfyrningsresterna. Detta förutsätter att ett rengjort lopp måste genomskjutas med några (10–20) "kalla salvor" innan grupperingen blir enhetlig.

⚠ OBS!

Använd endast högklassig ammunition och försäkra dig om att geväret fungerar bra med ammunitionen innan du köper en stor mängd.

Avfyr inte gammal (äldre än 10 år) ammunition med detta vapen. Tändhattar, krut, patronhylsor och kulor kan bli sämre med tiden och skada vapnet, skytten eller andra personer.

Blykulor tenderar att förbyla loppet, vilket kan öka trycket vid avfyrning avsevärt. Se till att du avlägsnar allt bly som samlats i patronläget och loppet efter varje gång du använder vapnet. Skjut ALDRIG med kulor med stålhölje!

⚠ VARNING
Använd endast högklassig, fabriktillverkad ammunition. Användning av återladdad, handladdad, återtillverkad eller annan icke-standard ammunition upphäver alla garantier och kan allvarligt skada vapnet, skytten eller andra personer. Ammunition som laddats fel kan vara mycket farlig. Använd alltid ammunition som överensstämmer med industriella prestandastandarder som utfärdats av SAAMI eller C.I.P. Sako Ltd. ansvarar inte för skador som orsakas av återladdad/för handladdad eller annars olämplig ammunition.

BLINDAVFYRNING/KLICKPATRONER

Med blindavfyrning avses avfyrning utan skarp ammunition i patronläget. Långvarig blindavfyrning kan skada slutstycket. Så kallade klickpatroner (läggs in i patronläget vilket gör det möjligt att blindavfyr utan att skada geväret) säljs i de flesta vapenaffärer, för dem som vill öva utan skarp ammunition.





OBS!

Om du inte vill öva att avfira ditt vapen utan skarp ammunition (blindavfyrning) placera en lämplig klickpatron i patronläget för att dämpa slagstiftets slag och minska risken för att slagstiftet går sönder. Klickpatroner med fjäderande tändhattar rekommenderas. Blinda patroner utan tändhatt är bra för att öva ladda/plundra men skyddar INTE slagstiftet vid blindavfyrning.

LADDNING OCH AVFYRNING

Bildernas nummer nedan avser bilderna på sidorna **I, II, III, IV & V**.

⚠ VARNING

- Sako åtar inte något ansvar för fysiska skador eller skador på fastigheter till följd av olämplig eller vårdslös hantering av eller avsiktlig eller oavsiktlig avfyrning av vapnet.
- Detta gevär kan ha ett skarpt skott i patronläget och kan avlossa skottet även om magasinet är tomt eller om det är avlägsnat.
- Innan du laddar vapnet, bekanta dig med följande laddningsprocedurer utan att använda ammunition.
- Hantera aldrig ett laddat vapen innan du har lärt dig laddningsprocedurerna. Rikta alltid vapnet i en säker riktning.
- Håll alltid fingret borta från avtryckaren när du inte ämnar skjuta. Se till att geväret inte redan är laddat genom att avlägsna magasinet och dra tillbaka slutstycket för att kontrollera att patronläget är tomt.
- Se till att du använder rätt patron i ditt gevär.
- Se till att du kontrollerat att vapnet inte är igentäppt innan du laddar.
- Se till att du torkat patronläget innan du börjar skjuta!
- Använd alltid skyddsglasögon och öronproppar när du skjuter och se till att personer i närheten är skyddade på samma sätt.

LADDNING AV MAGASIN

- För att ladda magasinet, avlägsna det från geväret genom att trycka på magasinsspärren. (bild 8)
- Håll magasinet i ena handen. Med den andra handen, placera en patron på patronföraren framför magasinsläpparna. Tryck ner patronens bakre del samtidigt som den förs in under magasinsläpparna tills den når magasin kroppens bakre vägg (bild 10)
- Upprepa tills magasinet är fulladdat.

OBS!

Försök inte med våld ladda fler patroner än det antal som anges på magasinet. Ett överladdat magasin fungerar inte.

LADDNING OCH AVFYRNING

- När du sätter ett laddat magasin i geväret, för upp slutstycket och dra det helt och hållet bak. När slutstycket trycks framåt matas en patron in i patronläget och när slutstyckshandtaget vrids ner stängs lådan och geväret spänns upp.
- Dra säkringsspärren bakåt i SÄKRAT läge.

⚠ VARNING

Vapnet är nu laddat och redo att avfyras efter att den mekaniska säkringen förs i osäkrat läge. Håll aldrig fingret på avtryckaren och undvik att andra föremål rör vid avtryckaren om du inte ämnar skjuta. Rikta aldrig ett vapen mot något som det inte är säkert att skjuta mot.

- För att skjuta, för säkringen i osäkrat läge (röda pricken syns) och tryck på avtryckaren.
- Upprepa för att avfira ett skott till. Om du inte ämnar avfira ett andra skott, för säkringen i säkrat läge (röda pricken syns inte) medan du håller vapnet riktat i en säker riktning och fingrarna borta från avtryckaren. Om du inte ämnar skjuta mera, plundra geväret enligt stycket Plundra geväret.

⚠ VARNING

Om geväret inte skjuter när du trycker på avtryckaren, för säkringen i säkrat läge, vänta åtminstone en minut och plundra geväret mycket varsamt enligt denna bruksanvisning.

PLUNDRA GEVÄRET

⚠ VARNING

Plundra alltid vapnet omedelbart efter att du slutat skjuta. Förvara aldrig vapnet laddat. För hur geväret ska förvaras, se stycke Förvaring.

- Medan du riktar vapnet i en säker riktning, för säkringen i osäkrat främre läge (röda pricken syns inte).
- För upp slutstycket och dra det bakåt för att avlägsna patronen ur patronläget.
- Avlägsna magasinet genom att trycka på magasinspärren (bild 8).
- När du har kontrollerat att geväret är oladdat och inte innehåller några patroner, stäng slutstycket, rikta geväret i en säker riktning och tryck på avtryckaren så att slagstiftet spänns av.
- För att plundra magasinet, greppa tag om magasinlådan, botten ned och framsidan från dig. Tryck stadigt med tumspetsen ner på patronkanten och tryck mot framändan av magasinlådan. Medan patronen rör sig framåt, lyft den lite med pekfinger. Upprepa tills magasinet är tomt.

RIKTMEDEL OCH KIKARSIKTEN

⚠ VARNING

- Förvissa dig alltid om att geväret är oladdat innan du justerar riktmedlen. Se anvisningarna i stycket Kontrollera att vapnet är oladdat.
- Se till att geväret är riktat i en säker riktning.

MONTAGE AV KIKARSIKTE

För att utrusta Tikka med ett kikarsikte för gevär behöver du lämpliga kikarfästen. Sako tillhandahåller Optilock™-kikarfästen och -ringar som är utformade att passa till Sako- och Tikka-gevär. Be om mer information av din lokala Tikka-återförsäljare.

Kikarfästen kan fästas i 17 mm skenan ovanpå lådan. Ett runt hål framför skenan fungerar som en rekylstopp som låser kikarfästets bas i lådan. Vissa Tikka-modeller är utrustade med en Picatinny-skena (MIL-STD-1913) ovanpå lådan, vilken passar till alla standard Picatinny-liknande kikarfästen. På Picatinny-skenan fungerar skruvarna som rekylstopp.

Innan du skaffar kikarfästen, kontrollera att de passar till geväret (typ av montageskena o.s.v.) och kikarsiktet. För montage, justering och användning, se anvisningar för kikarsikten.

JUSTERING AV RIKTMEDEL

Ditt Tikka-gevär kan vara utrustat med riktmedel, antingen Standard, Battue eller Arctic. Alla Tikka-gevär med riktmedel är inskjutna på ett avstånd av 100 m. Om riktmedlen trots det måste justeras gå till följande steg.

STANDARD RIKTMEDEL

Justeringar av det främre riktmedlet i höjdljed görs enligt följande (bild 11):

1. Justera skruven framför riktmedlet med en 2 mm sexkantnyckel.
2. Genom att vrida medurs höjs kornet och träffläget sänks. Varje ändring om 0,5 mm i höjdljed eller sidled ändrar träffläget med ungefär 12 cm på ett avstånd av 100 m.

Justering i sidled görs med det bakre siktet enligt följande (bild 12):

1. Lossa skruven (2) med en 2 mm sexkantnyckel och skifta siktet i sidled i önskad riktning.
2. Skifta siktet (1) i önskad riktning. För att flytta träffläget till höger, flytta siktbladet till höger. Det bakre siktet är graderat för uppskattning av justeringen.
3. Dra försiktigt åt skruven (2).

BATTUE-RIKTMEDEL

Justeringar av det bakre siktet i höjdljed görs enligt följande (bild 13):

- För att höja träffläget, höj det bakre kornet genom att lossa den främre skruven (1) och sedan försiktigt dra åt den bakre skruven (2).
- För att sänka träffläget, sänk det bakre kornet genom att lossa den bakre skruven (2) och sedan försiktigt dra åt den främre skruven (1).

Du ska vända dig till en av Sako godkänd vapensmed om det främre siktet (bild 14) kräver justering.

ARCTIC SIGHTS

Det bakre siktet sätts fast i skenan ovanpå lådan direkt bakom Picatinny-skenan enligt följande (bild 16):

1. Lossa lätt på stoppskruvarna (A) och sidledsjusteringsskruvarna (B) innan du sätter fast de bakre siktet.
2. För det bakresiktet från bakre delen av lådan till 17 mm-skenan.
3. Sätt fast siktet genom dra åt de fyra stoppskruvarna (A) med en liten skruvmejsel till ett vridmoment på 0,8 Nm. Siktet avlägsnas i omvänd ordning.

Det främre siktet sätts fast på mynningsgången enligt följande (bild 17):

1. Se till att mynningsgångens skydd är borttaget.
 2. Vrid det främre siktet medsols till det när mynningsgångens slut.
 3. Roterar det främre siktet motsols tills riktskruven (A) kan dras åt i spåret i ändan av pipan. Det främre siktet sitter rätt när riktskruven (A) lutar mot spårets vänstra vägg (från skyttens perspektiv).
 4. Dra åt fästskruven (B) till ett vridmoment på 5 Nm.
- Siktet avlägsnas i omvänd ordning.

Det främre siktet kan justeras i höjdljed. Vrid höjdljedsjusteringsskruven (C) medsols för att flytta kornet neråt och träffläget uppåt och tvärtom. Ett klick flyttar träffläget cirka 7 mm på 100 m avstånd.

Justering i sidled görs med det bakre siktet enligt följande (bild 16):



1. Lossa första på sidledsjusteringskruven (B) med en skruvmejsel från den sida dit du vill att kornet ska flyttas.
 2. Dra åt skruven på andra sidan för att lossa på spänningen. Dra inte åt för mycket!
- Ett klick flyttar träffläger cirka 7 mm på 100 m avstånd.

Det bakre siktet kan justeras till sex olika avstånd (från 100 m till 600 m). Välj avstånd genom att rotera reglaget.

OBS!

Öppna inte skruven i mitten av det bakre siktets reglage. Detta kan medföra att de inre fjäderladdade delarna slungas iväg och siktet blir obrukbart.

INSKJUTNING

Följande anvisningar är endast allmänna riktlinjer för att skjuta in geväret. Specifika metoder kan variera beroende på kikarsikte och modell.

Kikarsiktet eller riktmedlen ska justeras före inskjutning för att underlätta inskjutningen. Grovinställning kan göras med en specifik kollimator ELLER enligt följande metod:

1. Placera geväret på en stadig bänk eller annat stadigt stöd (sandsäck o.s.v.) och avlägsna slutstycket.
2. Placera ett mål (t.ex. ett pappersark) på ett avstånd av 25–30 m.
3. Justera gevärets läge så att du kan se målet genom pipan. Se till att geväret inte rör sig.
4. Titta genom kikarsiktet eller riktmedlen och justera i sidled och höjdlid så att hårkorset ligger jämt med målet som du ser genom pipan.

Efter detta görs den slutliga inskjutningen mot ett mål på ett avstånd av 100–150 m. Det är bäst att också göra detta på en stadig bänk eller annat stabilt stöd.

Följ justeringsanvisningarna och andra anvisningar från kikarsiktets tillverkare.

När du har gjort alla förberedelser och är redo att börja skjuta in vapnet gå till följande steg:

1. Sikta mot målet och avfyr tre skott.
2. Plundra geväret och granska grupperingen med kikare eller ett kikarsikte.
3. Justera siktet (i höjdlid och sidled) så att hårkorset flyttas till mitten av gruppen (fig. 15).
4. Upprepa tills skotten placerar sig i mitten av måltavlan.

ISÄRTAGNING OCH IHOPSÄTTNING AV VAPENDELARNA

⚠ VARNING

- Kontrollera alltid att vapnet är oladdat (patronläget, lådan och magasinet är tomma). Kontrollera vapnet genom att titta in genom utkastaröppningen och i patronläget. Om vapnet inte är tomt, plundra det enligt anvisningen i stycket Plundra vapnet. Kontrollera att slagstiftet är avspänt.
- Rikta aldrig vapnet mot någon eller hårda, platta ytor. Hantera alltid vapnet som om det vore laddat.

I MÄRK

Det rekommenderas att vapnet tas isär över ett bord för att fånga upp eventuellt fallande komponenter.

FÖRSTOCK (OM TILLÄMPLIGT)

En del Tikka-modeller (t.ex. T3x TACT A1) kan vara försedda med en särskild förstock med flera fästpunkter för tillbehör (bild 18):

1. Lossa den främre skruven (A) cirka 1,5-2 varv med en T25 Torx-nyckel.
2. Lossa den bakre skruven (B) helt och dra ut den.
3. Dra förstocken framåt och ta ut den ur lådan.

Förstocken sätts tillbaka i omvänd ordning:

1. Skjut förstocken över pipan och för på den på förstockens fäste. Se till att det inte finns någon lucka mellan lådan och förstockens övre skenor (C).
2. Vi rekommenderar att du applicerar en liten mängd vapenolja på förstockens skruvar.
3. Dra åt fästskruvarna (A & B) växelvis

LÅDAN OCH PIPAN

Avlägsna lådan med pipan från stocken enligt följande (bild 19) (förutom T3x TACT A1):

1. Se till att vapnet inte är laddat.
2. Avlägsna slutstycket och magasinet (bild 8 och 9).
3. Lossa lådans två fästskruvar (A) med en Torxmejsel.
4. Avlägsna varbygeln genom att dra den nedåt.
5. Lyft varsamt upp lådan med pipan ur vapnet.

Installation sker i omvänd ordning. Dra åt lådans skruvar till ett moment av 7 Nm för metallvarbyglar och högst 5 Nm för plastvarbyglar. Se till att placera rekyklacken (B) i stocken och placera lådan med pipan tillbaka innan du drar åt lådans skruvar för att späna rekyklacken.

T3x TACT A1

Ta bort lådan med pipan från underbeslaget enligt följande (bild 20):

1. Ta bort förstocket enligt tidigare instruktioner.
2. Ta bort fästskruvarna (A) och (B) och ta sedan bort förstocketns fäste (C) från den övre delen av lådan.
3. Lossa lådans två fästskruvar (D) med en 5 mm sexkantnyckel.
4. Lyft varsamt upp lådan med pipan från underbeslaget.

Installation sker i omvänd ordning. För att säkerställa korrekt funktion monteras underbeslaget innan förstocketns fäste sätts på plats. Dra åt lådans skruvar till ett vridmoment på 7 Nm. Se till att placera rekyllkacken i underbeslaget och sätta tillbaka lådan med pipan innan du drar åt lådans skruvar för att spärra rekyllkacken.

ⓘ MÄRK

Stiftet i slutstycksspärren spärras upp av fjädern. Det kan dock komma ut ur lådan om komponenterna hanteras vårdslöst.

PICATINNY-SKENA

En del Tikka-modeller kan vara försedda med en Picatinny-skena ovanpå lådan. Den här skenan är fast monterad och bör inte tas bort av användaren. Om du vill ta bort Picatinny-skenan får du vända dig till en kvalificerad vapensmed. Om du vill uppgradera vapnet med en Picatinny-skena följer du monteringsinstruktionerna från tillverkaren. Se alltid till att Picatinny-skenan är helt kompatibel med ditt Tikka-gevär.

BORTTAGNING AV KOLVEN (T3x TACT A1)

Tikka T3x TACT A1 har en fästankordning för kolven av AR-15-typ. Ta bort kolven på följande sätt (bild 32):

1. Lossa kronmuttern (D) genom att vrida den cirka ½ varv moturs med en haknyckel av AR-15-typ.
2. Ta bort kolven genom att vrida hela kolven moturs i förhållande till vapnet.

Montera kolven på nytt i omvänd ordning. Kontrollera att kolven sitter tillräckligt djupt i kolvförlängningen/den infällbara kolvens gångjärn (minst 5 varv).

SLUTSTYCKE

Vanligtvis är det inte nödvändigt att demontera slutstycket. Om du misstänker att olja har trängt sig in i slutstycket, ska du rengöra det för att det ska fungera smidigt. Detta är i synnerhet viktigt om du använder geväret i sträng kyla. Slutstycket kan tas isär på följande sätt:

Tikka T3/T3x	Tikka T1x
<ol style="list-style-type: none"> 1. Kontrollera noggrant att vapnet är oladdat och avlägsna slutstycket från vapnet genom att trycka på slutstycksspärren på sidan av lådan och dra slutstycket bakåt. 2. Avlägsna täckhyslan (A, bild 21) genom att vrida den medurs (vänsterhänt modell: moturs) så långt det går och dra bort den från slutstycket. 3. För in en ca 3 mm tjock mejsel i gapet mellan tändstiftsmuttern och tändstiftshylsan (bild 22). VIKTIG! Avlägsna inte mejseln förrän du är redo att sätta ihop täckhyslan. 4. Lossa slagstiftet genom att vrida mejseln moturs (vänsterhänt modell: medurs). Pressa slagstiftet framåt tills tändstiftshylsan (E, bild 22) rör slutstyckets bakre del. 5. Dra ut handtaget ur slutstycket. Om slutstyckshandtaget sitter hårt, knacka med en fiberklubba mot lådan (G, bild 22). 6. Avlägsna slagstiftet från slutstycket. <p>Det är inte nödvändigt att ytterligare demontera slutstycket i syfte att rengöra det.</p> <p>För att sätta ihop slutstycket efter rengöring, följ omvänd ordning.</p> <ol style="list-style-type: none"> 1. Placera slutstycket på plats. Se till att tändstiftshylsan är i rätt läge så att slutstyckshandtaget kan placeras tillbaka på sin plats utan hinder. 2. Skjut in slutstyckshandtaget i slutstycket. 3. Spänn slagstiftet genom att vrida mejseln medurs (vänsterhänt modell: moturs) så långt det går. Se till att tändstiftshylsan låser handtaget. 4. Placera den koniska fjädern (bild 23) på plats inuti täckhyslan så att fjäderns ända (A) inte hamnar på slagstiftets spårområde (B). Syftet med fjädern är att förhindra ljudet från täckhyslan. 5. Montera täckhyslan tillsammans med fjädern i slutstycket och vrid motsols (motsols i vänsterhänta modeller) tills tändstiftsmutterns huvud stannar i haket (d, bild 4) före tändstiftsvinkeln. 	<ol style="list-style-type: none"> 1. Avlägsna slutstycket genom att trycka på slutstycksspärren och samtidigt dra slutstycket bakåt. 2. Avspänn slutstycket genom att vrida täckhyslan (A, bild 22) moturs (tändstiftsmuttern faller längs tändstiftsvinkeln). 3. Tryck och avlägsna försiktigt stiftet (B) på täckhyslans sida: tändstiftet, fjädern och slutstyckshandtagets hylsa (C, bild 22) kommer ut ur slutstycket. 4. Därefter avlägsnas slagstiftet och fjädern genom att trycka på och ta ut stiftet (D, bild 22). <p>Det är inte nödvändigt att ytterligare demontera slutstycket i syfte att rengöra det. För att sätta ihop slutstycket efter rengöring, följ omvänd ordning.</p> <ol style="list-style-type: none"> 1. Sätt slagstiftet med returfjäder i rätt håll inuti slutstycket. 2. Placera därefter slutstyckshandtagets hylsa, slagstykke, fjäder och täckhylsa (inklusive angivare) på plats inuti slutstycket. 3. Tryck ihop slagstykets fjäder genom att trycka på täckhyslan, se till att stifthålet (A, bild 22) i täckhyslan passar ihop med hålen i slutstycket och för in slagstycket. 4. Tryck det främre stiftet (B, bild 22) på plats och spärra upp slagstiftet genom att vrida slagstycket (ca 1/8 varv) tills det stannar i haket.



MAGASINET

Ibland kan det vara nödvändigt att demontera magasinet för att rengöra det från tombakuppybyggnad, krutrester eller damm (Ej tillämpligt för Tikka T1x). För isärtagning av magasin se följande anvisningar:

1. Avlägsna patronföljaren och fjädern. Tryck ner följarens bakre del med en mejsel eller liknande verktyg (bild 24) så att följarens främre del frigörs.
2. Dra ut följaren ur magasinlådan (bild 25). Lösgör inte magasinbotten.
3. Rengör lådan, fjädern och följaren med antingen varmt tvålatten eller rengöringslösning. Olja lätt in alla delar innan du sätter ihop magasinet.
4. Ihopsättning sker i omvänd ordning. Se till att magasinets fjäder (1, bild 25) placeras rätt (enligt bild 25).

JUSTERING AV GEVÄRET

⚠ VARNING

- Kontrollera alltid att vapnet är oladdat (patronlåget, lådan och magasinet är tomma). Kontrollera vapnet genom att titta in genom utkastaröppningen och i patronlåget. Om vapnet inte är tomt, plundra det enligt anvisningen ovan. Kontrollera att slagstiftet inte är uppspänd.
- Rikta aldrig vapnet mot någon eller hårda, platta ytor. Hantera alltid vapnet som om det vore laddat.

TRYCKETS HÅRDHET

⚠ VARNING

- Upphak, säkring och andra delar av mekanismen är precisionarbetade och de har inpassats ordentligt på fabriken. De skall ej ändras eller växlas. Alla ändringar som görs på vapnet minskar säkerheten och ökar risken för allvarliga skador.
- Av säkerhetsskäl ska du INTE minska tryckets hårdhet under 11 N.
- Om avtryckaren, upphaken eller säkringsspärren måste ersättas, ska säkringen justeras på nytt. För detta måste avtryckarmekanismen skickas till tillverkaren.

Tikka-gevär är utrustade med ett standard tryck eller snälltryck (valbart). Båda typerna av avtryckare är fabriksjusterade och behöver inte justeras. Dock om du vill ändra tryckets hårdhet, följ anvisningarna nedan (bild 26):

1. Avlägsna slutstycket och magasinet.
 2. För in en 2,5 mm sexkantnyckel i skruvhålet i magasinbrunnen. På vissa Tikka-modeller krävs det att du avlägsnar lådan med pipan från stocken för att komma åt justeringskraven. I vilket fall som helst ger detta bättre tillträde till skruven (bild 27).
 3. Vrid skruven medurs för att öka hårdheten eller moturs för att minska den. Justera hårdheten mellan 11 och 18 N.
 4. Placera lådan med pipan tillbaka på plats enligt anvisningen ovan.
- Tryckets hårdhet är justerat till 13–15 N vid leverans från fabrik och kan justeras mellan 11 och 18 N.

ℹ MÄRK

Justeringskraven för avtryckarens hårdhet är självläsande och kan vridas endast med ett välpassande verktyg.

⚠ OBS!

Justera inte avtryckaren på något annat vis! Om du märker att avtryckarens funktion har ändrats, ska du vända dig till en godkänd vapensmed.

SNÄLLTRYCK (OM TILLÄMPLIGT)

För att avfyras vapnet normalt, pressa avtryckaren bakåt på vanligt sätt. Avtryckarmekanismen kan även spännas så att avfyringen sker genom ett mycket lätt tryck på avtryckaren genom att pressa avtryckaren framåt tills den hakar upp och är spänd (bild 28). Geväret kan nu avfyras med ett lätt tryck. När avtryckaren är uppspänd är avtryckarens hårdhet 2–2,5 N och kan inte justeras.

Om geväret är uppspänd och SÄKRINGEN ÄR PÅ kan avtryckarmekanismen inte spännas upp.

Avtryckarmekanismen återställs i normalläge genom att säkra vapnet med säkringstangenten eller att öppna slutstycket med slutstyckshandtaget.

ℹ MÄRK

I SÄKRAT läge är avtryckarmekanismen och slutstycket låsta. Uppspänning av geväret kan endast ske i OSÄKRAT läge.

⚠ OBS!

Justera inte gapet mellan avtryckaren och avtryckarfjäders pistong! Om du märker att avtryckarens funktion har ändrats, ska du vända dig till en godkänd vapensmed.



⚠ VARNING

När avtryckarmekanismen är uppspänd i SNÄLLTRYCKSLÄGE måste vapnet behandlas med största försiktighet – då minsta stöt kan avfyra vapnet!

JUSTERING AV KOLVLÄNGD

Kolvslängden kan justeras med hjälp av distansplattor. Dessa kan placeras mellan kolven och bakkappan för att justera kolvslängden så att den är lämplig för skytten. Kolvslängden justeras enligt följande (bild 29):

1. Lossa bakkappans två skruvar (**T3x TACT A1** och **T3x Sporter**: avlägsna bakkappan helt och hållet). För att undvika revor på bakkappan då du skruvar, applicera en liten mängd tvålatten runt skruvhålen i bakkappan.
2. Lägg till (eller avlägsna) önskad mängd distansplattor mellan kolven och bakkappan. Om du behöver använda fler än två distansplattor behöver du också längre skruvar. Kolvslängdarens distanssats för T3x TACT A1 innehåller kompatibla rekylskruvar med varje antal distanser (max fyra distanser).
3. Dra åt bakkappans fästskruvar.

T3x Lite Compact levereras med en 30 mm distansplatta som möjliggör standard kolvslängd. Distansplattan förutsätter att bakkappan avlägsnas helt och hållet från kolven och att de korta fästskruvarna ersätts med längre.

ⓘ OBS!

Använd tillräckligt långa skruvar och dra dem inte åt för hårt. Annars kan kolven skadas. Garantin gäller inte skador som orsakas av att bakkappan fästs på ett olämpligt sätt.

JUSTERBART KINDSTÖD (OM TILLÄMPLIGT)

Vissa Tikka-modeller är utrustade med justerbart kindstöd för att få en bättre passning av ögats läge till siktlinjen. Följ instruktionerna nedan för justering av kindstödet höjd.

T3x syntetiska kolvar och träkolvar (förutom TACT A1 & Sporter) (bild 30)

1. Lossa låsskruven på kolvens högra sida genom att vrida den moturs (**vänsterhänt modell**: medurs).
2. Justera kindstödet till önskad höjd. Inställningen är graderad i intervaller om 5 mm för att du enklare ska kunna återgå till ett tidigare läge.
3. Dra åt låsskruven (utan verktyg) genom att vrida den medurs (**vänsterhänt modell**: moturs). Dra inte åt skruven om kindstödet är högre än den sista markeringen på skalan.

När kindstödet är i lägsta läge betyder det en höjning av kolvkammen på 10 mm. Om du vill använda vapnets öppna riktnedel kan du helt enkelt ta bort kindstödet genom att lossa låsskruven och lyfta bort det. När du sedan sätter tillbaka stödet se till att tappen med inställningsskalan passar i främre hålet i kolven. Om du så önskar kan du flytta låsskruven till vapnets vänstra sida.

Justering i höjd- och sidled av kindstödet på **T3x Sporter** (bild 31):

1. Lossa låsskruven (1) på kolvens högra sida med en T25 Torxmejsel.
2. Justera kindstödet i höjddled med justeringskruven. Inställningen hålls kvar även om kindstödet senare avlägsnas från kolven.
3. För att justera kindstödet i sidled lossa låsskruven (2) ovanpå kindstödet och flytta kindstödet i önskat läge.
4. När kindstödet är i önskat läge dra åt låsskruvarna.

T3x TACT A1 (bild 32)

1. Lossa låsskruvarna (A) på kolvens högra sida genom att vrida dem moturs.
2. Lyft, sänk eller luta kindstödet till önskat läge.
3. Dra åt låsskruven (för hand) genom att vrida den medurs.

FÄLLA IN KOLVEN (OM TILLÄMPLIGT)

En del Tikka-modeller kan vara försedda med en infällbar kolv (t. ex. **T3x TACT A1**) som underlättar transporter. Gör på följande sätt för att fälla in kolven:

1. Tryck på knappen som frigör den infällbara kolven (B, bild 32).
 2. Fäll försiktigt in kolven på vänster sida av vapnet. Kolven låser på plats.
- Fäll ut kolven genom att trycka på knappen (B) och fälla ut den i användningsläge. **VIKTIG! Se till att inte hålla fingret eller någon annan del av kroppen i vägen för gångjärnet!**

HÖJDJUSTERING AV BAKKAPPA (OM TILLÄMPLIGT)

På en del Tikka-modeller (**T3x TACT A1 & Sporter**) går bakkappan att justera i höjd enligt följande (bild 32):

1. Lossa bakkappans centrala fästskruv (C) med en 5 mm insexmejsel.
2. Justera bakkappan till önskad höjd.
3. Dra åt fästskruven.

REMBYGLAR

Alla Tikka-modeller är utrustade med avtagbara rembyglar på förstock samt kolv. Det främre fästet kan även användas för att fästa benstöd. **T3x TACT** kan utrustas med en rembygel som kan fästas på båda sidorna av kolven enligt följande:

1. Avlägsna skruven som täcker hålet för byglarnas fästen med en 3 mm sexkantnyckel.
2. Skruva rembygeln på plats.

EN

FI

SE

IT

DE

FR

ES



Vapenrem med rembyglar av militär modell finns som tillbehör. Också den nedre bygeln på kolven kan ersättas med en militär modell. **T3x Sporter** är utrustad med remskenor både under och på vardera sidan om förstocket och standard rembyglar under kolven. Remskenan under förstocket kan också användas för att fästa benstöd med hjälp av ett UTT-fäste.

REKYLBROMS ELLER LJUDDÄMPARE

Ditt Tikka-gevär kan vara utrustat med mynningsgånga för montering av rekylbroms eller ljuddämpare (valbara tillbehör). Fastsättningen av olika rekylbromsar och ljuddämpare på mynningsgången kan variera. Fastsättning av rekylbromsen

Fastsättning av **Tikka/Sako**-rekylbroms (för M11/M15-gångor) görs på följande sätt (bild 33):

1. Avlägsna mynningsgångans skydd genom att vrida det moturs.
2. Montera rekylbromsen (A) i gången och dra åt den för hand medsols.

Gör i omvänd ordning för att avlägsna.

Du måste kontrollera åtdragningen av rekylbromsen om vapnet avfyras kontinuerligt. För en mera fast montering rekommenderar vi att du applicerar en liten mängd Loctite 278 Threadlocker (eller motsvarande) på mynningsgången (B) före montering. Se anvisningarna från gängläsningsmedlets tillverkare. **Varning! Var försiktig att du inte spiller gängläsningsmedlet i loppet eller andra funktionella ytor.**

Tikka/Sako TACT (för M18x1-gångor) görs på följande sätt (bild 34):

1. Avlägsna mynningsgångans skydd genom att vrida det moturs.
2. Skruva rekylbromsen på pipan och rotera den medurs tills den når till botten.
3. Vrid rekylbromsen något moturs tills den är i rätt läge. TACT-rekylbromsen är i rätt läge när gashälen riktar åt sidan och fästskruven (1) för mirageband pekar uppåt.
4. Dra åt fästskruven (2) till 8 Nm.

Vapnets tendens att kasta åt sidan kan minimeras genom att vända rekylbromsens hål i den riktning vapnet kastar. Gör proceduren i omvänd ordning för att avlägsna rekylbromsen.

Ljuddämpare:

Vid montering av en ljuddämpare, se till att ljuddämparen är åtdragen mot pipans axel (B, bild 36). Om ljuddämparens gänga botten i pipmynnningens gängända (A, bild 36) monteras ljuddämparen felaktigt vilket kan leda till att den träffas av den avfytrade kulan.

1. Avlägsna mynningsgångans skydd genom att vrida det moturs.
2. Skruva ljuddämparen på mynningsgången och dra åt lagom. Om du drar åt för hårt kan det leda till försämrad träffsäkerhet.

Fastsättning av en rekylbroms/ljuddämpare kräver ny inskjutning. Då du inte använder en rekylbroms eller ljuddämpare bör du alltid ha skyddet på gången.

❗ MÄRK

Pipen på Tikka T1x har en 1/2x28 UNEF- eller en 1/2x20 UNF-gänga.

❗ OBS!

Om dämparen monteras fel kan det leda till att den träffas av den avfytrade kulan och skadar ljuddämparen och geväret.

❗ OBS!

Kom ihåg att avlägsna ljuddämparen från pipan genast efter att du skjutit. Fukt från ljuddämparen kan orsaka korrosion i pipan.

❗ OBS!

Användning av rekylbroms eller ljuddämpare kan vara förbjudet i vissa länder. Följ alltid nationella lagar och förordningar om användning av rekylbromsar eller ljuddämpare.

MIRAGEBAND

Vissa Tikka-modeller är utrustade med en fästskruv för mirageband (bild 35) ovanpå lådan (valbart tillbehör). Fäst miragebandets ögla på skruven i Picatinny-skenans främre del och den andra ändan på skruven på rekylbromsen (1, bild 34) (om sådan förekommer).

❗ OBS!

Skruven för miragebandet fungerar som en krok och sitter därför något högre. Skruven är fastsatt i fabriken och behöver inte justeras. Dra INTE åt skruven! Annars kan Picatinny-skenan skadas.

STOR SLUTSTYCKSHANDTAGSKNOPP

Vissa Tikka-modeller är utrustade med stor slutstyckshandtagsknopp för förbättrad ergonomi. Stort slutstyckshandtag finns också som valbart tillbehör.

Montera den stora slutstyckshandtagsknoppen enligt följande (bild 37):

1. Skjut det stora slutstyckshandtaget över den ursprungliga slutstyckshandtagsknoppen så långt det går.
 2. Dra åt skruven inuti knoppen så att knoppen inte kan vridas för hand (5 till 10 vridningar). Då du drar åt bör du hålla i knoppen så att den inte vrids.
- Isärtagning sker i omvänd ordning.

BYTA PISTOLGREPPET (OM TILLÄMPLIGT)

På modeller med en syntetisk kolv kan du som användare ändra pistolgreppet till en annan typ. Ändra pistolgreppet enligt följande:

Tikka T3x syntetiska kolvar

1. Ta loss fästskruven (A, bild 38) genom att vrida den moturs med en Torx T25-mejsel.
2. Tryck på den bakre kanten av pistolgreppet med tummen för att lossa det.
3. Montera det nya pistolgreppet på plats genom att först föra flikarna (B) i spåren (C) i kolven och sedan trycka in bakkdelen mot kolven.
4. Dra åt fästskruven (A) genom att vrida medurs.

Tikka T3x TACT A1

1. Ta bort fästskruven (A, bild 39) genom att vrida den moturs med en 5 mm insexnyckel.
2. Dra ut pistolgreppet (B) ur underbeslaget.
3. Sätt det nya pistolgreppet på plats och dra åt fästskruven (A) genom att vrida den medurs.

Obs! Innan du skaffar det nya pistolgreppet (till exempel AR-kompatibla pistolgrepp) bör du kontrollera att det är kompatibelt med vapnet. Pistolgrepp med "bäversvansformad" bakdel är till exempel inte kompatibla.

MONTERA FRONTGREPPET (OM TILLÄMPLIGT)

På modeller med syntetisk kolv kan du som användare montera ett separat frontgrepp (tillval) för att bättre anpassa vapnet för olika situationer (t.ex. skjuta med stöd av bänk). Montera frontgreppet enligt följande:

1. Ta loss Torx T25-skraven (A, bild 40) och rembygel (B) från kolven genom att vrida moturs.
2. Montera frontgreppet på plats enligt bild 40.
3. Fäst frontgreppet genom att dra åt skruven (A) och rembygel (B).

Losstagning sker i omvänd ordning.

Obs! T3x TACT är utrustad med ett frontgrepp som har ytterligare fästskruvar på sidorna (fästpunkter för rembygel) och under frontgreppet. Dessa skruvar måste tas loss när du ska ta loss frontgreppet.

RENGÖRING OCH VAPENVÅRD

VARNING

- Kontrollera alltid att vapnet är oladdat (patronläget, lådan och magasinet är tomma). Kontrollera vapnet genom att titta in genom utkastaröppningen och i patronläget. Om vapnet inte är tomt, plundra det enligt anvisningen ovan. Kontrollera att slagstiftet är avspänt.
- Rikta aldrig vapnet mot någon eller hårda, platta ytor. Hantera alltid vapnet som om det vore laddat.

Du bör omedelbart rengöra geväret efter att du använt det (även om du inte skjutit). Även modellerna "All-weather" och Stainless bör underhållas. Geväret kan börja rosta ett dygn efter att det använts. Det rekommenderas att geväret stöds med benstöd vid rengöring. Använd endast högklassiga vapenolja som rengör, smörjer och skyddar (CLP). Rengör enligt följande:

1. Se till att geväret är oladdat och avlägsna slutstycket och magasinet.
2. Om geväret har använts i våta förhållanden, torka det med tryckluft eller låt det torka på ett varmt/torr ställe utan vapenväska.
3. Använd en rak, styv och slät rengöringskäpp med en borste i brons som doppats i lösningsmedel för lopp och dra den fram och tillbaka i loppet tills det är rent (ungefär 10–15 gånger). Det rekommenderas att du använder en ledare för rengöringskäppen så att den inte skrapar ytorna i loppet och lådan.
4. Pressa rena putsplappar som doppats i rengöringslösning genom loppet en efter en tills lapparna kommer ut rena (ungefär 5–10 gånger). Rengör endast i skottets riktning och ersätt smutsiga lappar med rena vid varje drag. Led rengöringskäppen med fingrarna eller ett speciellt redskap för detta ändamål.
5. Rengör de inre ytorna i lådan från alla avfyrningsrester med en putsplapp och/eller borste som doppats i rengöringslösning. Smörj lätt in läsklackarna (A, bild 4), tändstiftsvinkeln (B) och tändstiftsmuttern (C).
6. Använd en liten borste som doppats i rengöringslösning för att rengöra slutstycket.
7. Använd en större plastborste eller en speciell rengöringslapp för patronläge som doppats i rengöringslösning för lopp för att rengöra patronläget.
8. Dra en vanlig lapp som doppats i olja genom loppet. Lämna dessutom ett tunt lager olja på ytorna i patronläget (kom ihåg att torka av dem innan du skjuter!).
9. Olja lätt in lådan och slutstycket med en korrosionsresistent olja.
10. Torka av stocken. Om du har en stock av trä, se till att de inre delarna är lätt inoljade med en lämplig stockolja.
11. Kontrollera att lådans skruvar är tillräckligt åtdragna (bild 5).



VAPENVÅRD

⚠ VARNING

- Kontrollera alltid att vapnet är oladdat (patronläget, lådan och magasinet är tomma). Kontrollera vapnet genom att titta in genom utkastaröppningen och i patronläget. Om vapnet inte är tomt, plundra det enligt anvisningen ovan. Kontrollera att slagstiftet är avspänt.
- Rikta aldrig vapnet mot någon eller hårda, platta ytor. Hantera alltid vapnet som om det vore laddat.

Vapnet bör underhållas minst en gång per år eller oftare om det används mycket eller i svåra förhållanden. Dessutom rekommenderas det att vapnet vårdas om det ska förvaras en längre period. Om någon del måste ersättas, använd endast ursprungliga reservdelar från tillverkaren. När du lossar eller drar åt skruvar, se till att mejseln är av lämplig storlek och form. Undermåliga verktyg skadar skruvhuvuden och vapnets utseende överlag. Använd endast högklassiga vapenolja som rengör, smörjer och skyddar (CLP).

Vapenvård utförs på följande sätt:

1. Rengör och vårdar vapnet.
2. Det är skäl att avlägsna kopparlagringar från loppet. När du granskar loppets främre del, kan du eventuellt se små rester från kulans kopparhölje. Det finns olika medel och mekaniska rengörare för detta ändamål och vi rekommenderar att deras bruksanvisningar följs. Pipor med stora påväxter kan skjuta skevt och rostas lättare än pipor som rengjorts ordentligt.
3. Torka bort damm, smuts o.s.v. från geväret och olja in alla metallytor med en trasa så att en tunn hinna av smörjmedlet blir kvar på geväret.
4. Olja in rembyglarnas fästen och kontrollera fastsättningen.
5. Ta isär slutstycket enligt bruksanvisningen, torka bort smuts med en borste som doppats i lösningsmedel och olja lätt in ytorna. Smörj lätt in läsklackarna (A, bild 4), tändstiftsvinkeln (B) och tändstiftsmuttern (C) samt täckhysans spår.
6. Kontrollera fastsättningen av riktmedel och kikarsikte.
7. Rengör rekylbromsen och andra tillbehör och olja in dem vid behov.
8. Kontrollera att skruvarna är lagom åtdragna, också stockens och lådans skruvar.
9. Montera vapnet och kontrollera att alla komponenter fungerar som de ska.
10. Om du har en stock i trä (oljebehandlat) olja in stocken med stockolja av bra kvalitet.

ⓘ OBS!

Rengöring av pipan på en Tikka T3x TACT A1 med fast bakkolv kräver att kindstycket justeras till den högsta positionen och att läskstången används genom kindstycket. Användning av läskstången utanför kindstycket kan orsaka skador på geväret.

FÖRVARING

Förvara alltid ditt vapen på ett säkert och torrt ställe så att det inte tar skada och att barn och obehöriga personer inte har tillträde till det. Före förvaring kontrollera alltid gevärets skick och se till att det är helt torrt. Kom dessutom ihåg att avlägsna ljuddämparen (om sådan förekommer) från pipan före förvaring. Fukt och vattendroppar kan skada geväret.

i MÄRK

Följ alltid nationella lagar och förordningar om förvaring av vapen. Föreskrifterna varierar från land till land. Förvara inte geväret i en väska av läder eller tyg. Dessa material drar till sig fukt även om de verkar vara helt torra.

⚠ VARNING

För att minimera risken för olycksfall med barn eller obehöriga personer ska du förvara ditt vapen inlåst och ammunitionen på ett separat och låst ställe!

ÄNDRINGAR ELLER SKADOR SOM PÅVERKAR FUNKTIONEN

Om du lägger märke till förändringar i vapnets funktioner, SKA DU OMEDELBART SLUTA SKJUTA! För geväret till en godkänd vapensmed eller skicka det till tillverkaren/importören om du erfar följande: trycket känns annorlunda, geväret avfyrar inte patronen (klickar), säkringen fungerar inte, det förekommer patronbrott, såsom gasläcka, tändhattpunktering, hylsbrott eller olikartat ljud under skjutning.

⚠ VARNING

Om geväret inte skjuter när du trycker på avtryckaren, för säkringen i säkrat läge, vänta åtminstone en minut och plundra geväret mycket varsamt enligt denna bruksanvisning.

Om geväret skadas under skjutning ska du skicka geväret till återförsäljaren/importören tillsammans med följande:

- En redogörelse om vad som inträffat.
- Hylsan från patronen (med vilken skadan inträffade).
- Helst ett prov av patronerna som använts, tillsammans med patronasken.

Under inga omständigheter får vapnet tas isär. Skicka aldrig vapnet laddat.

GARANTI

Alla Tikka-gevär har en 2 års garanti. Tillverkaren ger garantin för material- och konstruktionsfel. Uppstår fel på vapnet skall det sändas närmaste Tikka-återförsäljare. Se användarvillkoren på Tikkas webbplats på www.tikka.fi.



QUESTO MANUALE RIGUARDA TUTTE LE VARIANTI DEL MODELLO TIKKA T3x/T3/T1x E CONTIENE LE SPIEGAZIONI E LA DESCRIZIONE DI TUTTE LE CARATTERISTICHE E LE DOTAZIONI STANDARD E OPZIONALI. SEGUIRE LE INDICAZIONI RELATIVE AL MATERIALE APPLICABILI AL MODELLO TIKKA SPECIFICO.

VERIFICARE GLI AGGIORNAMENTI E I MANUALI PIÙ RECENTI DISPONIBILI NELLA SEZIONE DI SUPPORTO DEL SITO WEB [HTTP://WWW.TIKKA.FI/](http://www.tikka.fi/)



INDICE

AVVERTENZE GENERALI PRESENTI NEL MANUALE	54
IMPORTANTI PRECAUZIONI.....	54
TERMINOLOGIA TECNICA.....	55
DESCRIZIONE.....	55
MONTAGGIO DELL'ARMA	55
FUNZIONAMENTO DELLA SICURA.....	56
SICURA A TRE POSIZIONI (SE PRESENTE).....	56
CONTROLLO DELL'ARMA SCARICA	56
VERIFICA OSTRUZIONI IN CANNA	57
MUNIZIONI.....	57
SPARO A VUOTO/"FINTE" CARTUCCE.....	58
CARICAMENTO E SPARO	58
RIEMPIMENTO DEL CARICATORE.....	58
CARICAMENTO E SPARO.....	58
SCARICAMENTO DELL'ARMA.....	59
MIRE E OTTICA.....	59
MONTAGGIO DELL'OTTICA	59
REGOLAZIONE DELLE MIRE METALLICHE.....	59
MIRE METALLICHE STANDARD	59
MIRE DA BATTUTA	60
MIRE METALLICHE ARCTIC	60
TARATURA CON OTTICA MONTATA.....	60
SMONTAGGIO E MONTAGGIO DEI COMPONENTI DELL'ARMA.....	61
ASTINA (SE PRESENTE)	61
GUIDA PICATINNY	61
RIMOZIONE DELLA CALCIATURA (T3x TACT A1)	62
REGOLAZIONI DELL'ARMA.....	63
POGGIAGUANCIA REGOLABILE (SE PRESENTE)	64
CALCIATURA PIEGHEVOLE (SE PRESENTE)	64
REGOLAZIONE DELL'ALTEZZA DEL CALCIOLO (SE PRESENTE)	65
MAGLIETTE PORTACINGHIA.....	65
MONTAGGIO DI UN FRENO DI BOCCA O UNO SPEGNIFIAMMA.....	65
MONTAGGIO BANDA ANTIMIRAGGIO.....	66
TERMINALE ERGONOMICO PER MANETTA OTTURATORE	66
SOSTITUZIONE DELL'IMPUGNATURA (SE PRESENTE)	66
COLLEGAMENTO DELL'IMPUGNATURA ANTERIORE (SE APPLICABILE)	66
MANUTENZIONE PERIODICA.....	67
CUSTODIA.....	68
MODIFICHE AL FUNZIONAMENTO O DANNI.....	68
GARANZIA	68

EN

FI

SE

IT

DE

FR

ES



IL PRESENTE MANUALE DEVE ESSERE TENUTO SEMPRE INSIEME ALL'ARMA, E, IN CASO DI CESSIONE DELL'ARMA, CONSEGNATO AL NUOVO PROPRIETARIO.

AVVERTENZE GENERALI PRESENTI NEL MANUALE

AVVERTENZA

Con AVVERTENZA si segnalano condizioni potenzialmente pericolose che possono causare danni, lesioni gravi o persino la morte qualora non vengano rispettate le indicazioni fornite nella nota di AVVERTENZA.

ATTENZIONE

Con ATTENZIONE si segnalano condizioni che possono danneggiare l'arma qualora non vengano rispettate le indicazioni fornite nella nota di ATTENZIONE.

AVVISO

Con AVVISO si segnalano condizioni che possono rivelarsi interessanti ed utili relativamente all'argomento trattato.

IMPORTANTI PRECAUZIONI

AVVERTENZA

LE ARMI DA FUOCO POSSONO ESSERE PERICOLOSE E POTENZIALMENTE CAUSA DI GRAVI LESIONI, DANNI ALLA PROPRIETA' O MORTE, SE MANEGGiate IN MANIERA IMPROPRIA. LE SEGUENTI NORME DI SICUREZZA SERVONO A RICORDARE CHE SI SEMPRE RESPONSABILI DELLA SICUREZZA DELLA PROPRIA ARMA.

AVVERTENZA

Assicurarsi sempre che la sicura sia e resti inserita finché non si è pronti a sparare.

ATTENZIONE

Il Fabbricante e/o i suoi Distributori Ufficiali Locali non si assumono responsabilità alcuna per il cattivo funzionamento del prodotto o per eventuali lesioni fisiche o danni alla proprietà causati in toto o in parte da impiego criminale o negligente del prodotto, da maneggio improprio od incauto, da modifiche non autorizzate, da impiego di munizioni difettose, improprie, caricate a mano ricaricate o ricostruite, da abuso o incuria nell'uso del prodotto o da altri fattori non soggetti al controllo diretto ed immediato del fabbricante.

AVVERTENZA

LEGGERE CON ATTENZIONE L'INTERO MANUALE PRIMA DI UTILIZZARE QUESTA ARMA DA FUOCO. ASSICURARSI CHE CHIUNQUE LA UTILIZZI O ABBAIA ACCESSO A QUEST'ARMA, PRIMA DI UTILIZZARLA, ABBAIA LETTO E COMPRESO TUTTE LE ISTRUZIONI CONTENUTE NEL PRESENTE MANUALE.

AVVERTENZA

Non tentare di caricare l'arma con più cartucce rispetto a quanto prescritto dalla normativa locale. Sako non sarà ritenuta responsabile di eventuali malfunzionamenti del prodotto, danni alla proprietà, lesioni fisiche o ripercussioni legali derivanti dalla mancata osservanza delle istruzioni di caricamento fornite nel manuale del prodotto Sako. Eventuali alterazioni o modifiche (non contemplate dal Fabbricante) di qualsiasi componente dell'arma che determinino una variazione della capacità di fuoco fa decadere la garanzia del Fabbricante.

SI CONSIGLIA DI UTILIZZARE RICAMBI E ACCESSORI ORIGINALI SAKO/TIKKA. L'UTILIZZO DI RICAMBI E ACCESSORI NON ORIGINALI POTREBBE CAUSARE MALFUNZIONAMENTI E/O DANNI NON COPERTI DALLA GARANZIA SAKO.

ATTENZIONE

Le sostanze chimiche possono danneggiare la carabina. Tutti i componenti della carabina sono stati sottoposti a prove che ne hanno verificato la resistenza alla maggior parte delle sostanze chimiche, ma Sako non è in grado di garantire che essi resistano a tutti gli agenti chimici.

Tutte le informazioni contenute in questo manuale sono da ritenersi accurate al momento della pubblicazione. Le illustrazioni e le descrizioni presenti in questo opuscolo si intendono fornite a titolo esclusivamente indicativo e non devono ritenersi vincolanti. Sako Ltd. si riserva pertanto il diritto di apportare ai suoi modelli, in qualsiasi momento e senza preavviso, quelle modifiche ritenute necessarie per migliorarli o per rispondere più correttamente alle esigenze di tipo produttivo e/o commerciale.

TERMINOLOGIA TECNICA

Fare riferimento alle figure 1, 2 e 3 a pagina I.

A Carcasa o castello

- A1 Guida superiore (per ottica/mira posteriore)
- A2 Finestra di espulsione
- A3 Arresto otturatore / Rilascio otturatore
- A4 Modello e numero di serie
- A5 Viti scatola di culatta

B Otturatore

- B1 Manetta otturatore
- B2 Corpo otturatore

C Canna

D Grilletto

D1 Ponticello grilletto

D2 Piano appoggio grilletto

E Calciatura

E1 Impugnatura

E2 Portacinghia

E3 Calciolo

F Caricatore

F1 Rilascio caricatore

G Sicura

G1 Dispositivo sicura

G2 Indicatore armamento

DESCRIZIONE

Tutte le carabine Tikka sono sviluppate e prodotte da Sako, in Finlandia. Siamo fieri dei nostri prodotti con i quali manteniamo sempre le nostre promesse. Ogni carabina Tikka prima di essere messa in vendita deve piazzare tre colpi sotto il MOA ad una distanza di 100 m (50 metri, percussione anulare). Le carabine Tikka sono innovative e destinate a durare nel tempo, ma ciò che più conta sono affidabili in qualsiasi condizione di utilizzo.

Il presente manuale vale per tutti modelli Tikka, e relative varianti, e fornisce spiegazioni per dotazioni sia standard che opzionali. Sarà quindi possibile trovarvi informazioni che non si riferiscono in maniera specifica al modello Tikka che interessa.

Ogni carabina viene prodotta con un obiettivo ben preciso: colpire il bersaglio. E quando si tratta di precisione e prestazioni, noi di Tikka non siamo secondi a nessuno.

MONTAGGIO DELL'ARMA

AVVERTENZA

QUEST'ARMA È IN GRADO DI UCCIDERE CHI LA USA E CHI GLI STA INTORNO! MANEGGIARE SEMPRE L'ARMA CON ESTREMA CAUTELA. GLI INCIDENTI SONO QUASI SEMPRE DOVUTI AL MANCATO RISPETTO DELLE ELEMENTARI NORME DI SICUREZZA RELATIVE ALL'ARMA O AD UN SUO UTILIZZO NON CORRETTO.

ATTENZIONE

Sako non si assume alcuna responsabilità per eventuali lesioni fisiche o danni alla proprietà causati da maneggio improprio od incauto della carabina o dalla partenza di colpi intenzionale o accidentale.

AVVERTENZA

Tutte le procedure di montaggio, smontaggio e manutenzione devono essere eseguite con l'arma da fuoco scarica (camera di cartuccia, castello e caricatore vuoti). Ispezionare l'arma guardando attraverso la canna, dal castello verso la volata, senza che l'otturatore sia montato. Durante le operazioni di montaggio, smontaggio e manutenzione, non puntare mai l'arma in direzione di persone o superfici dure e piatte.

AVVISO

Per le operazioni di montaggio, si consiglia di usare un piano di appoggio per facilitare il recupero dei componenti in caso di caduta.

Prima di iniziare ad usare la carabina, fare quanto segue:

- Eliminare l'olio dall'interno della canna passando un feltrino asciutto (inserito con l'aiuto di una bacchetta per la pulizia) partendo dalla culatta.
- Asportare l'olio in eccesso dall'otturatore e dalla zona della chiusura sulla culatta.
- Controllare che le parti nascoste dell'otturatore e le alette di chiusura (A, fig. 4) siano pulite. Verificare che le superfici delle alette di chiusura (A), la camma d'armamento (B) e l'estremità del percussore (C) siano leggermente ingrassate.
- Controllare che le mire (se presenti) siano pulite e libere da ogni tipo di occlusione.
- Verificare che le viti dell'azione siano perfettamente serrate (fig. 5).
- Inserire l'otturatore nel castello (fig. 6).
- Se si deve utilizzare un cannocchiale, montare gli attacchi e l'ottica attenendosi alle istruzioni fornite con gli attacchi.

Al termine di questa serie di operazioni e controlli, la carabina è pronta per la prova a fuoco. NOTA: Se dopo aver letto questo manuale si avessero dubbi sulle operazioni di manutenzione, funzionamento ed uso della carabina, rivolgersi al proprio rivenditore. Prima di utilizzare l'arma, è necessario prendere confidenza con le suddette operazioni e con le relative procedure di sicurezza.



I AVVISO

La sicura può essere inserita solo con il percussore armato. Il percussore viene armato arretrando l'otturatore. Quando sulla sicura è visibile il contrassegno rosso, vuol dire che la SICURA NON È INSERITA (posizione 1 & 2, fig. 7) e quindi l'arma è pronta all'uso. Quando il contrassegno rosso non è visibile sul pulsante della sicura, la SICURA È INSERITA (posizione 3, fig. 7).

⚠ AVVERTENZA

Custodire l'arma da fuoco in un luogo sicuro e non accessibile ai minori o ad altre persone che non hanno dimestichezza con l'uso delle armi. Per ridurre il rischio di incidenti che possano coinvolgere minori, scaricare l'arma e metterla sotto chiave. Mettere sempre sotto chiave, ma in un luogo diverso, anche le munizioni.

FUNZIONAMENTO DELLA SICURA

La "sicura" è un meccanismo delle armi da fuoco che blocca il movimento del grilletto, della leva di scatto e dell'otturatore. Il dispositivo sicura è posizionato sul lato della carcassa, esattamente dietro la manetta dell'otturatore. Il relativo indicatore segnala se la sicura è "DISINSERITA". Indicatore visivo e tattile che segnala quando la carabina è armata e IN POSIZIONE DI FUOCO.

Per la sicura sono previste le seguenti condizioni (fig. 7):

1. Carabina armata e sicura "DISINSERITA" (IN POSIZIONE DI FUOCO).
2. Carabina in posizione di trasporto. Carabina scarica, non armata e sicura "DISINSERITA".
3. Carabina armata e sicura "INSERITA"

A sicura INSERITA sono presenti i seguenti blocchi:

- otturatore in posizione di chiusura
- percussore in posizione armata
- movimento della molla e del piano di appoggio del grilletto.

⚠ AVVERTENZA

La sicura manuale è un semplice dispositivo meccanico che non può sostituire quanto prescritto dalle Norme di sicurezza in materia di uso e maneggio delle armi da fuoco.

I AVVISO

La sicura può essere inserita solo quando il percussore è armato. Il percussore viene armato tirando indietro il cilindro dell'otturatore. Quando sulla sicura è visibile il contrassegno rosso, vuol dire che la SICURA NON È INSERITA (posizione 1 & 2, fig. 7) e quindi l'arma è pronta all'uso. Quando il contrassegno rosso non è visibile sul pulsante della sicura, la SICURA È INSERITA (posizione 3, fig. 7).

SICURA A TRE POSIZIONI (SE PRESENTE)

Alcuni modelli Tikka sono dotati di una sicura a tre posizioni che permette il rilascio dell'otturatore a sicura inserita. Attenersi alla procedura seguente:

1. Chiudere l'otturatore e arretrare la leva della sicura (ON).
2. Premere il pulsante di rilascio dell'otturatore (A, fig. 7) e contemporaneamente sollevare l'otturatore e arretrarlo.

CONTROLLO DELL'ARMA SCARICA

In vari punti di questo manuale, verrà indicato di ispezionare visivamente l'arma per essere certi che sia effettivamente scarica. Bisogna fare in modo che questo tipo di verifica diventi un'abitudine. Ulteriori precauzioni:

- Mai dare per scontato che l'arma sia scarica.
- Non tirare o spingere un'arma carica verso di sé o verso altre persone.
- Ispezionare sempre visivamente che la camera di cartuccia sia vuota.
- Estrarre il caricatore ed aprire l'otturatore prima di passare l'arma ad un'altra persona.
- Mai prendere un'arma da altre persone o passarla ad altre persone se il caricatore non è stato rimosso, l'otturatore non è stato aperto e la camera di cartuccia non è stata ispezionata visivamente per verificare che sia scarica.

Per ispezionare visivamente l'arma ed accertarsi che sia scarica, seguire scrupolosamente quanto di seguito suggerito:

⚠ AVVERTENZA

Tenere le dita LONTANO DAL GRILLETTO e rivolgere l'arma in direzione di SICUREZZA.

Ispezionare la finestra di espulsione, l'elevatore del caricatore e la camera di cartuccia come di seguito indicato:

- Disinserire la sicura manuale spostando il dispositivo verso la volata (contrassegno rosso visibile).



⚠ AVVERTENZA

Quando il contrassegno rosso è visibile sul pulsante della sicura, la SICURA È DISINSERITA e l'arma è in posizione di fuoco. Quando il contrassegno rosso non è visibile, la SICURA È INSERITA.

- Estrarre il caricatore facendo pressione sul relativo pulsante di rilascio (fig. 8). Sulle carabine Tikka CTR (Compact Tactical Rifle), lo sgancio del caricatore è posizionato di fronte del ponticello del grilletto.
- Rimuovere l'otturatore arretrando la manetta, premendo il pulsante di arresto ed estraendolo completamente dalla carcassa (fig. 9).
- Controllare la camera di cartuccia per verificare che sia vuota. Se la carabina è scarica, proseguire con l'operazione successiva; altrimenti fare riferimento alla procedura "Scaricamento dell'arma".
- Inserire l'otturatore in carcassa e chiudere l'otturatore. **IL PERCUSSORE È ORA IN POSIZIONE ARMATA.** Con la canna rivolta in direzione di sicurezza, disarmare il percussore premendo il grilletto.

i AVVISO

Il percussore può essere disarmato soltanto quando l'otturatore è in posizione di chiusura.

VERIFICA OSTRUZIONI IN CANNA

⚠ AVVERTENZA

Accertarsi sempre che la carabina sia scarica. Fare riferimento alle istruzioni fornite nel paragrafo "Controllo dell'arma scarica".

Controllare la canna per verificare che non vi siano ostruzioni in camera di cartuccia e all'interno della canna stessa. Questa verifica è estremamente importante perché, sparando con canna o camera ostruita ci si può ferire gravemente e/o causare gravi lesioni a chi si trova nelle vicinanze.

Ispezionare l'interno della canna prima di inserire l'otturatore nell'arma e prima di utilizzarla; se l'otturatore è già montato, seguire la procedura sotto riportata:

- Estrarre il caricatore facendo pressione sul relativo pulsante di sgancio (fig. 8).
- Rimuovere l'otturatore sollevandone la manetta, premendo il pulsante di arresto ed estraendolo completamente dalla carcassa (fig. 9).
- Controllare l'interno della canna dalla parte posteriore ed accertarsi che sia libera da eventuali ostruzioni, anche di minima entità.
- Se si rileva la presenza di un'ostruzione, per la rimozione rivolgersi ad un armaiolo esperto. La carabina dovrà essere nuovamente ispezionata prima di poter essere utilizzata.
- Reinscrivere l'otturatore nella carcassa.

MUNIZIONI

Usare esclusivamente munizioni di alta qualità, prodotte in fabbrica secondo gli standard C.I.P. (Commission Internationale Permanente pour l'Epreuve des Armes à Feu portatives). Assicurarsi che le munizioni utilizzate siano del tipo e del calibro corretto per l'arma che si sta usando e che siano in perfetto stato di conservazione, pulite e asciutte. Il calibro delle cartucce adatte all'arma in uso è indicato sul lato della canna.

⚠ AVVERTENZA

Controllare attentamente tutte le cartucce prima di inserirle nel caricatore. Accertarsi che i bossoli delle cartucce non siano danneggiati o deformati e che le cartucce non presentino nessun altro tipo di ammaccatura o difetto. Tali controlli vanno effettuati anche per le munizioni nuove di fabbrica.

Non usare questa arma con cartucce vecchie (di oltre 10 anni). Polvere, bossoli e proiettili possono deteriorarsi con il tempo e danneggiare l'arma oppure ferire chi la usa o chi gli sta vicino.

Nel caso di impiego di proiettili di piombo questi hanno la tendenza a causare depositi di materiale, le cosiddette impiombature, che possono incrementare notevolmente la pressione di sparo. Dopo ogni utilizzo, eliminare i residui di piombo dalla canna e dalla camera di cartuccia. **NON USARE MAI proiettili incamiciati in acciaio!**

i AVVISO

Notare che le munizioni .22LR contengono una cera speciale che si sparge sulla canna insieme con i residui di sparo. Questo richiede che per una canna pulita vengano eseguiti alcuni (10-20) "cicli a freddo" prima che la rosata diventi omogenea.

EN

FI

SE

IT

DE

FR

ES



I AVVISO

Utilizzare esclusivamente munizioni di alta qualità e prima di acquistarne una certa quantità, verificare che la carabina funzioni in modo affidabile con quel tipo di munizioni.

⚠ AVVERTENZA

Usare esclusivamente munizioni nuove di fabbrica e di alta qualità. L'impiego di munizioni ricaricate, caricate a mano, ricostruite o di qualsiasi altro tipo non conforme agli standard industriali invalida tutte le garanzie e può causare gravi danni all'arma nonché il ferimento di chi la sta usando e/o di chi si trova nelle vicinanze. Munizioni caricate in modo improprio possono essere estremamente pericolose. Utilizzare sempre munizioni conformi agli standard industriali C.I.P. Sako Ltd. non si assume alcuna responsabilità per danni o lesioni derivanti da impiego di munizioni ricaricate, caricate a mano o per altro motivo improprie.

SPARO A VUOTO/"FINTE" CARTUCCE

Per sparo a vuoto si intende lo sparo senza colpo inserito in camera. Sparando ripetutamente a vuoto, si rischia di danneggiare il percussore. Per esercitarsi sparando a vuoto, è possibile acquistare presso la maggior parte delle armerie "finte cartucce" salvapercussore (corpi inerti da inserire nella camera che consentono di sparare a vuoto senza danneggiare l'arma).

ⓘ ATTENZIONE

Se ci si vuole esercitare sparando a vuoto, inserire una "finta cartuccia" in camera in modo da ammortizzare l'impatto del percussore riducendone il rischio di rottura. Le "finte cartucce" con capsula ammortizzata sono la soluzione ideale. Le "FINTE" cartucce con bossolo privo di finto innesco sono ottime per esercitarsi a caricare e scaricare l'arma, ma NON PROTEGGONO il percussore nello sparo a vuoto.

CARICAMENTO E SPARO

Le figure a cui si fa riferimento di seguito sono riportate alle pagine **I, II, III, IV & V**.

⚠ AVVERTENZA

- Sako non si assume alcuna responsabilità per eventuali lesioni fisiche o danni alla proprietà causati da maneggio improprio od incauto della carabina o dalla partenza di colpi intenzionale o accidentale.
- La carabina può avere una cartuccia in camera e può sparare anche se il caricatore è vuoto o è stato rimosso.
- Prima di caricare realmente l'arma, prendere confidenza con le operazioni di caricamento, senza utilizzare munizioni, come di seguito indicato.
- Non maneggiare mai un'arma carica fino a che non si è acquisita l'abilità necessaria per eseguire correttamente le procedure di caricamento. Tenere sempre l'arma rivolta in direzione di sicurezza.
- Tenere sempre le dita lontano dal grilletto, se non si deve sparare. Verificare che l'arma non sia già carica estraendo il caricatore e arretrando l'otturatore per controllare che la camera di cartuccia sia vuota.
- Accertarsi di avere a disposizione il tipo di cartucce adatto alla carabina che state impiegando.
- Prima di procedere al caricamento, è necessario accertarsi che non ci siano ostruzioni.
- Prima di sparare, la camera di cartuccia deve essere stata pulita e asciugata!
- Indossare sempre occhiali protettivi e tappi per le orecchie quando si spara e verificare che chiunque sia nelle vicinanze faccia altrettanto..

RIEMPIMENTO DEL CARICATORE

- Per riempire il caricatore, estrarlo dalla carabina premendo il relativo pulsante di sgancio (fig. 8).
- Tenere il caricatore con una mano. Con l'altra mano posizionare una cartuccia sull'elevatore in corrispondenza delle labbra del caricatore. Spingere la cartuccia sull'elevatore facendola scorrere completamente sotto le labbra, fino ad alloggiarla totalmente all'interno del caricatore (fig. 10).
- Ripetere l'operazione fino a che il caricatore non sarà stato completamente riempito.

ⓘ ATTENZIONE

Non tentare di caricare un numero maggiore di colpi rispetto a quello previsto per il caricatore in uso. Un caricatore sovraccarico potrebbe non funzionare correttamente.

CARICAMENTO E SPARO

- Una volta riempito ed inserito il caricatore nella carabina, alzare la manetta dell'otturatore e arretrarlo completamente. Portando l'otturatore in avanti, la cartuccia viene prelevata e camerata. Quando l'otturatore è nel punto più avanzato, una rotazione verso il basso della manetta provoca il bloccaggio dell'otturatore in chiusura e l'armamento del percussore.
- Arretrare il dispositivo sicuro sulla posizione "INSERITA".

⚠ AVVERTENZA

L'arma è ora carica e pronta al fuoco una volta disinserita la sicurezza manuale. Tenere sempre le dita lontano dal grilletto ed evitare il contatto tra grilletto e altri oggetti, se non si deve sparare. Non puntare mai un'arma da fuoco verso qualcosa a cui può essere pericoloso sparare.



- Per sparare, disinserire la sicura (contrassegno rosso visibile) e premere il grilletto.
- Ripetere la stessa sequenza per sparare un altro colpo. Se non si vuole sparare un secondo colpo, inserire la sicura (contrassegno rosso non visibile) tenendo sempre l'arma rivolta in direzione di sicurezza e le dita lontano dal grilletto. Se si è terminato di sparare, scaricare la carabina come indicato in "Scaricamento dell'arma".

⚠ AVVERTENZA

Se l'arma non fa fuoco quando si preme il grilletto, inserire la sicura, attendere almeno un minuto e scaricare l'arma con estrema cautela, come descritto nella relativa sezione.

SCARICAMENTO DELL'ARMA

⚠ AVVERTENZA

Scaricare sempre l'arma immediatamente dopo aver finito di sparare. Non lasciare o riporre mai un'arma carica. Per le istruzioni su come riporre l'arma, fare riferimento al paragrafo "Custodia".

- Tenendo l'arma rivolta in direzione di sicurezza, disinserire la sicura spingendola in avanti (contrassegno rosso non visibile).
- Sollevare la manetta dell'otturatore e arretrarlo a fondo corsa per espellere la cartuccia in camera.
- Estrarre il caricatore facendo pressione sul relativo pulsante di rilascio (fig. 8).
- Dopo avere verificato che l'arma sia scarica e non vi siano cartucce, chiudere l'otturatore, rivolgere l'arma in direzione di sicurezza e premere il grilletto così da disarmare il percussore.
- Per vuotare il caricatore, impugnarlo con una mano, con la punta del pollice, premere con decisione verso il basso spingendo sul bossolo della munizione. Non appena la cartuccia inizia a scivolare in avanti e a fuoriuscire dalla sede nel caricatore, sollevarla leggermente con il dito indice. Ripetere l'operazione fino al completo svuotamento del caricatore.

MIRE E OTTICA

⚠ AVVERTENZA

- Accertarsi sempre che la carabina sia scarica prima di regolare le mire. Fare riferimento alle istruzioni fornite nel paragrafo "Controllo dell'arma scarica".
- Verificare che l'arma sia rivolta in direzione di sicurezza.

MONTAGGIO DELL'OTTICA

Per montare l'ottica sulla propria carabina Tikka è necessario disporre di attacchi appropriati. Sako fornisce basi e anelli Optilock™ appositamente studiati per le carabine Sako e Tikka. Per ulteriori informazioni, rivolgersi al proprio rivenditore Sako e Tikka.

Gli attacchi per l'ottica dovranno essere fissati sulla guida di 17 mm sulla parte superiore della scatola di culatta. Un foro circolare sulla parte anteriore della guida funge da fermo, assicurando un saldo fissaggio tra la base degli attacchi dell'ottica e la carcassa. Alcuni modelli Tikka sono dotati di slitta Picatinny (MIL-STD-1913) posizionata direttamente sul castello e predisposta per il montaggio di qualsiasi attacco per ottica di tipo Picatinny. Le scanalature presenti sulla superficie della guida Picatinny hanno funzione di recoil lug.

Prima di dotarsi degli attacchi, verificarne sempre la compatibilità sia con la carabina (tipo di guida di montaggio, ecc.) che con l'ottica in uso. Per ciò che riguarda il montaggio, le regolazioni e l'utilizzo, fare riferimento alle istruzioni degli attacchi per l'ottica.

REGOLAZIONE DELLE MIRE METALLICHE

La carabina Tikka può essere dotata di mire metalliche, o mire aperte, standard, da battuta o Arctic. Tutte le carabine Tikka con mire metalliche sono tarate di fabbrica sulla distanza di 100 metri. Tuttavia, qualora fosse necessario effettuare la regolazione delle mire, seguire le indicazioni di seguito riportate.

MIRE METALLICHE STANDARD

La regolazione dell'elevazione si effettua agendo sulla mira anteriore (fig. 11), come di seguito indicato:

1. Regolare la vite davanti alla mira con una chiave esagonale da 2 mm.
2. Girando in senso orario si alza il mirino e si abbassa il punto di impatto. Ogni spostamento verticale o laterale di 0,5 mm modifica il punto di impatto di circa 12 cm, ad una distanza di 100 metri.

La regolazione della deriva si effettua agendo sulla mira posteriore, come di seguito indicato (fig. 12):

1. Allentare la vite (2) con una chiave esagonale da 2 mm per eseguire lo spostamento nella direzione desiderata.
2. Spostare la tacca di mira (1) lateralmente, nella direzione desiderata. Per spostare il punto di impatto a destra, muovere la tacca di mira verso destra. La mira posteriore è graduata per misurare la regolazione.
3. Stringere accuratamente la vite (2).

EN

FI

SE

IT

DE

FR

ES



MIRE DA BATTUTA

La regolazione dell'elevazione si effettua agendo sulla mira posteriore, come di seguito indicato (fig. 13):

- Per alzare il punto di impatto, alzare il mirino posteriore allentando la vite anteriore (1) e poi stringendo accuratamente la vite (2).
- Per abbassare il punto di impatto, abbassare il mirino posteriore allentando la vite posteriore (2) e poi stringendo accuratamente la vite (1).

Se è necessario regolare la mira anteriore (fig. 14), rivolgersi ad un'armeria autorizzata Sako.

MIRE METALLICHE ARCTIC

La mira posteriore è montata sulla guida superiore della scatola di culatta, subito dietro la guida Picatinny, nel modo che segue (fig. 16):

1. Verificare che le viti di fissaggio (A) e le viti della derivazione (B) siano leggermente allentate prima di montare la mira posteriore.
2. Far scorrere la mira posteriore dal retro della scatola di culatta fino alla guida di 17 mm.
3. Usando un piccolo cacciavite piatto, fissare la mira serrando le quattro viti di fissaggio (A) fino a una coppia di 0,8 Nm.

La rimozione avviene in ordine inverso.

La mira anteriore è montata sulla filettatura volata nel seguente modo (fig. 17):

1. Verificare che la ghiera di protezione della filettatura volata sia stata rimossa.
2. Ruotare la mira anteriore in senso orario fino a raggiungere l'estremità della filettatura volata.
3. Ruotare la mira anteriore in senso antiorario fino a quando la vite guida (A) non può essere serrata nello zoccolo sull'estremità della canna. La mira anteriore è posizionata correttamente quando la vite guida (A) poggia contro la parete sinistra (rispetto al punto di vista del tiratore) dello zoccolo.
4. Serrare la vite di fissaggio (B) fino a una coppia di 5 Nm.

La rimozione avviene in ordine inverso.

La mira anteriore dispone della regolazione dell'elevazione. Ruotare la vite dell'elevazione (C) in senso orario per abbassare il mirino e alzare il punto di impatto e viceversa. Uno scatto sposta il punto di impatto di 7 mm a una distanza di 100 m.

La regolazione della derivazione si effettua agendo sulla mira posteriore, come di seguito indicato (fig. 16):

1. Per prima cosa, allentare la vite della derivazione (B) usando un cacciavite piatto dal lato in cui si desidera spostare il mirino.
2. Serrare la vite sull'altro lato per aumentare il gioco. Non serrare eccessivamente!

Uno scatto sposta il punto di impatto di circa 7 mm a una distanza di 100 m.

La mira posteriore può essere regolata per sei diverse distanze (da 100 m a 600 m). La distanza può essere selezionata ruotando il tamburo.

⚠ ATTENZIONE

Non svitare la vite che si trova al centro del tamburo della mira posteriore. Ciò potrebbe causare il rilascio delle parti interne caricate a molla, rendendo quindi difettosa la mira.

TARATURA CON OTTICA MONTATA

Le istruzioni di seguito riportate sono esclusivamente delle linee guida generiche per la taratura della carabina con ottica montata. Le procedure specifiche possono variare a seconda della marca o del modello di ottica in uso. L'ottica o le mire devono essere preallineate così da semplificare la procedura di taratura vera e propria. La taratura ("boresighting") può essere eseguita con un collimatore specifico OPPURE secondo la procedura di seguito riportata:

1. Posizionare la carabina su un tavolo o un qualsiasi piano di appoggio o supporto solido e stabile (ad esempio, un sacco di sabbia) e rimuovere l'otturatore.
2. Posizionare un bersaglio (ad esempio, un foglio di carta) ad una distanza di circa 25-30 metri.
3. Regolare la posizione della carabina in modo da poter vedere il bersaglio attraverso l'interno della canna. Assicurarsi che la carabina sia stabile e non si muova.
4. Guardare attraverso l'ottica o le mire e regolarne la deviazione e l'elevazione in modo che il reticolo sia centrato sul medesimo bersaglio che si vede attraverso l'interno della canna.

Dopo aver regolato l'ottica come descritto ("boresighting"), è necessario procedere alla taratura finale sparando ad un bersaglio distante 100-150 metri. Anche in questo caso, la cosa migliore da fare è posizionare la carabina su un tavolo o un qualsiasi piano di appoggio o supporto solido e stabile.

Per le regolazioni dell'ottica in uso, seguire le istruzioni fornite dal costruttore.

Una volta eseguita accuratamente la preparazione, quando si è pronti per iniziare la taratura procedere come segue:

1. Mirare al centro del bersaglio e sparare 3 colpi.
2. Scaricare la carabina e controllare la rosata con un binocolo o con uno "spotting scope".
3. Regolare l'ottica (elevazione e deviazione) in modo che il reticolo si sposti verso il centro della rosata (fig. 15).
4. Ripetere la procedura fino a che la rosata non è stata portata al centro del bersaglio

SMONTAGGIO E MONTAGGIO DEI COMPONENTI DELL'ARMA

⚠ AVVERTENZA

- Accertarsi sempre che la carabina sia scarica (camera di cartuccia, carcassa e caricatore vuoti). Ispezionare l'arma guardando all'interno della finestra di espulsione e della camera di cartuccia. Se non è vuota, scaricarla come indicato nel paragrafo "Scaricamento dell'arma". Controllare che il percussore non sia armato.
- Non puntare mai l'arma in direzione di persone o superfici dure e piatte. Maneggiare sempre l'arma come se fosse carica.

I AVVISO

Per le operazioni di smontaggio, si consiglia di usare un piano di appoggio per facilitare il recupero dei componenti in caso di caduta.

ASTINA (SE PRESENTE)

Alcuni modelli Tikka (ad esempio, il modello T3x TACT A1) possono essere dotati di una speciale astina con diversi punti di attacco per gli accessori (fig. 18):

1. Allentare la vite anteriore (A) applicando 1,5-2 giri con una chiave Torx T25.
2. Svitare completamente ed estrarre la vite posteriore (B).
3. Far scorrere in avanti l'astina fino a sfilarla dalla scatola di culatta.

L'astina può essere reinserita eseguendo le suddette operazioni in sequenza inversa:

1. Far scorrere l'astina sopra la canna fino al fermo. Verificare che non vi sia luce tra la scatola di culatta e le guide superiori dell'astina (C).
2. Si consiglia di applicare una piccola quantità di olio nei fori filettati per le viti sull'astina.
3. Serrare le viti di fissaggio (A & B) in sequenza alternata.

GRUPPO CARCASSA-CANNA

Rimuovere il gruppo carcassa-canna dalla calciatura, come di seguito indicato (fig. 19) (eccetto il modello T3x TACT A1):

1. Accertarsi che nella carabina non ci siano munizioni.
2. Rimuovere l'otturatore ed il caricatore (fig. 8 & 9).
3. Svitare le due viti di fissaggio della scatola di culatta (A) usando un cacciavite Torx.
4. Rimuovere il ponticello del grilletto tirandolo verso il basso.
5. Rimuovere il gruppo culatta-canna dalla carabina tirandolo con cautela verso l'alto.

Per il rimontaggio, eseguire la stessa procedura nell'ordine inverso. Fissare le viti della scatola di culatta con una coppia di 7 Nm nei ponticelli del grilletto in metallo e con una coppia massima di 5 Nm nei ponticelli del grilletto in plastica. Accertarsi di posizionare il blocco di rinculo metallico (B) nella calciatura e di arretrare il gruppo carcassa-canna prima di fissare le viti di tenuta dell'azione, per eliminare il gioco dalla piastrina antirinculo.

T3x TACT A1

Rimuovere il gruppo culatta-canna dalla scatola di culatta inferiore, come di seguito indicato (fig. 20):

1. Rimuovere l'astina come illustrato in precedenza.
2. Rimuovere le viti di fissaggio (A) e (B), quindi rimuovere il fermo dell'astina (C) sfilandolo dalla scatola di culatta superiore.
3. Svitare le due viti di fissaggio dell'astina (D) usando una chiave esagonale da 5 mm.
4. Rimuovere il gruppo culatta-canna dalla scatola di culatta inferiore tirandolo con cautela verso l'alto.

Per l'installazione, eseguire la stessa procedura nell'ordine inverso. Per garantire un corretto funzionamento, montare la scatola di culatta inferiore prima di montare il fermo dell'astina. Serrare le viti della scatola di culatta fino a una coppia di 7 Nm. Verificare che il blocco di rinculo metallico sia posizionato nella scatola di culatta inferiore che il gruppo culatta-canna sia stato arretrato, prima di serrare le viti della scatola di culatta per eliminare il gioco dalla piastrina antirinculo.

I AVVISO

La leva di sblocco dell'otturatore è precaricata dalla molla. È possibile però che fuoriesca dalla carcassa, se i componenti non vengono maneggiati con attenzione.

GUIDA PICATINNY

Alcuni modelli Tikka possono essere dotati di una guida Picatinny sulla parte superiore della scatola di culatta. La guida è fissa e non deve essere rimossa dall'utente. Se si desidera rimuovere la guida Picatinny, rivolgersi a un'armeria qualificata. Se si intende montare una guida Picatinny sulla propria carabina, seguire le istruzioni di montaggio fornite dal produttore. Accertarsi sempre che la guida Picatinny sia pienamente compatibile con la propria carabina Tikka.



RIMOZIONE DELLA CALCIATURA (T3x TACT A1)

Il modello Tikka T3x TACT A1 ha un'interfaccia di montaggio della calciatura di tipo AR-15. Per rimuovere la calciatura, procedere come segue (fig. 32):

1. Allentare la ghiera di bloccaggio (D) ruotandola di circa ½ di giro in senso antiorario con una chiave a dente di tipo AR-15.
2. Rimuovere la calciatura ruotandola in senso antiorario rispetto alla carabina.
Per rimontare la calciatura, ripetere la stessa procedura in ordine inverso. Verificare che la calciatura entri a fondo nel relativo alloggiamento/cerniera pieghevole (almeno cinque giri).

OTTURATORE

Generalmente, non è necessario smontare l'otturatore. Se però si sospetta la presenza di olio al suo interno, è necessario procedere alla pulizia dell'otturatore per garantirne il corretto funzionamento. Ciò vale soprattutto quando si usa la carabina a basse temperature o in condizioni meteorologiche particolarmente difficili.

Per smontare l'otturatore, fare quanto segue:

Tikka T3/T3x	Tikka T1x
<ol style="list-style-type: none">1. Controllare che la carabina sia scarica ed estrarre l'otturatore dall'arma verso il calcio, premendo la leva di rilascio dell'otturatore posta lateralmente sulla carcassa.2. Rimuovere la pigna dell'otturatore (A, fig. 21) girandolo in senso orario (per i tiratori mancini: in senso antiorario) finché non si blocca ed estrarlo via dall'otturatore.3. Inserire la punta di un cacciavite (larga circa 3 mm) nello spazio tra la camma d'armamento (codolo del percussore) e la bussola di ritegno della manetta dell'otturatore (fig. 22). IMPORTANTE: Non togliere la punta del cacciavite da dove si trova fino a quando non si è pronti a rimontare il codolo dell'otturatore.4. Girare il cacciavite in senso antiorario (per i tiratori mancini: in senso orario), per disimpegnare il gruppo percussore. Spingere il gruppo percussore in avanti fino a quando la camma di blocco (E, fig. 22) della bussola di ritegno della manetta non tocca la faccia posteriore dell'otturatore.5. Rimuovere la manetta dall'otturatore. Se si incontra una certa resistenza nella rimozione della manetta, aiutandosi con un martello in gomma, battere delicatamente sull'estremità della culatta (G, fig. 22).6. Rimuovere il gruppo percussore dall'otturatore. Di regola, per la pulire l'otturatore non è necessario procedere ulteriormente nello smontaggio. Una volta pulito l'otturatore, per rimontarlo ripetere l'operazione nell'ordine inverso, facendo quanto segue:<ol style="list-style-type: none">1. Inserire in sede il gruppo percussore. Accertarsi che la bussola di ritegno della manetta sia correttamente posizionata in modo da consentirne il facile reinserimento.2. Riposizionare la manetta sul corpo dell'otturatore.3. Fissare il gruppo percussore, girando fino in fondo il cacciavite in senso orario (per i tiratori mancini: in senso antiorario). Assicurarsi che la bussola di ritegno blocchi saldamente la manetta.4. Rimontare la molla conica (fig. 23) nel manicotto dell'otturatore, facendo in modo che l'estremità della molla (A) non poggi sull'area scanalata del percussore (B). Lo scopo della molla è prevenire il rumore del manicotto dell'otturatore.5. Montare il manicotto dell'otturatore insieme alla molla sul corpo dell'otturatore ruotandolo in senso antiorario (nel modello per i tiratori mancini: in senso orario) fino a quando l'estremità della camma di armamento non si arresta nella tacca (D, fig. 4) subito prima della rampa di armamento dell'otturatore.	<ol style="list-style-type: none">1. Rimuovere l'otturatore premendo il rilascio dell'otturatore e arretrando contemporaneamente l'otturatore.2. Disarmare l'otturatore ruotando il manicotto dell'otturatore (A, fig. 22) in senso antiorario (l'estremità del percussore cade lungo la camma di armamento).3. Spingere e rimuovere con attenzione il perno (B) sul lato del manicotto dell'otturatore: l'estremità del percussore, la molla e il manubrio (C, fig. 22) escono dal corpo dell'otturatore.4. Quindi vengono rimossi il percussore e la molla di ritorno spingendo e rimuovendo il perno (D, fig. 22). <p>Di regola, per la pulire l'otturatore non è necessario procedere ulteriormente nello smontaggio. Una volta pulito l'otturatore, per rimontarlo ripetere l'operazione nell'ordine inverso, facendo quanto segue:</p> <ol style="list-style-type: none">1. Inserire il percussore e la molla di ritorno nel foro specifico nel corpo dell'otturatore (D, fig. 22).2. Quindi posizionare il manubrio dell'otturatore, l'estremità del percussore, la molla e il manicotto del percussore (insieme con l'indicatore) al loro posto nel corpo dell'otturatore.3. Comprimere la molla dell'estremità del percussore spingendo il manicotto dell'otturatore, assicurarsi che il foro del perno (A, fig. 22) nel manicotto dell'otturatore corrisponda ai fori nel corpo dell'otturatore e spingere il perno in posizione.4. Spingere il perno anteriore (B, fig. 22) in posizione e armare il percussore ruotandone l'estremità di circa un ottavo di giro, fino a che non si arresta nella tacca.



CARICATORE

A volte, può essere necessario smontare e rimontare il caricatore per pulirlo, eliminando residui di polvere da sparo, residui e corpi estranei in genere (Non applicabile a Tikka T1x). Per procedere alla pulizia del caricatore, fare quanto segue:

1. Estrarre l'elevatore e la molla del caricatore. Con l'aiuto di un cacciavite o attrezzo simile (fig. 24), premere completamente verso il basso il retro dell'elevatore, in modo tale che la parte anteriore dello stesso si liberi.
2. Estrarre l'elevatore e la molla dal corpo caricatore (fig. 25). Non sganciare il fondello del caricatore.
3. Pulire elevatore, molla e corpo caricatore con olio o acqua calda saponata. Prima di rimontare le singole parti, lubrificarle leggermente con un velo d'olio.
4. Per riassemblare il caricatore, eseguire i passi 1 e 2 nell'ordine inverso. Accertarsi che la molla del caricatore (1, fig. 25) sia posizionata correttamente (come mostrato nella figura 25).

REGOLAZIONI DELL'ARMA

⚠ AVVERTENZA

- Accertarsi sempre che la carabina sia scarica (camera di cartuccia, carcassa e caricatore vuoti). Ispezionare l'arma guardando all'interno della finestra di espulsione e della camera di cartuccia. Se non è vuota, scaricarla come indicato nella relativa sezione. Controllare che il percussore non sia armato.
- Non puntare mai l'arma in direzione di persone o superfici dure e piatte. Maneggiare sempre l'arma come se fosse carica.

PESO DI SCATTO DEL GRILLETTO

⚠ AVVERTENZA

- L'aggancio dei piani di scatto, la sicura e altri componenti dell'arma sono meccanismi di precisione le cui regolazioni vengono effettuate in fabbrica e non devono in alcun modo essere alterate, modificate o ritoccate. Qualsiasi modifica ai meccanismi dell'arma può ridurne la sicurezza aumentando i rischi di lesioni gravi.
- Per motivi di sicurezza, NON tentare di ridurre il peso di scatto al di sotto dei 11 N.
- Se si rende necessaria la sostituzione del grilletto, della leva di scatto o del dispositivo sicura, la sicura deve essere nuovamente regolata. Per questa operazione, è necessario inviare il meccanismo di scatto in fabbrica.

Le carabine Tikka sono dotate di meccanismo di scatto standard o meccanismo di scatto con stecher (opzionale). Entrambi i tipi di grilletto sono preimpostati in fabbrica e non necessitano di alcuna ulteriore regolazione. Tuttavia, se si vuole modificare il peso di scatto del grilletto, fare quanto segue (fig. 26):

1. Estrarre otturatore e caricatore.
2. Con una chiave esagonale da 2,5 mm accedere al foro che alloggia la vite nella sede del caricatore. Su alcuni modelli Tikka, per accedere alla vite di regolazione è necessario rimuovere il gruppo carcassa-canna dalla calciatura. La rimozione del gruppo carcassa-canna facilita comunque in tutti i casi l'accesso alla vite (fig. 27).
3. Girare la vite in senso orario per aumentare il peso di scatto e in senso antiorario per diminuirlo. Regolare il peso tra 11 e 18 N.
4. Rimontare il gruppo carcassa-canna come precedentemente indicato.

Il peso di scatto viene impostato in fabbrica su 13-15 N e può essere variato regolandolo tra 11 e 18 N.

i AVVISO

La vite di regolazione del peso di scatto del grilletto è di tipo autobloccante e necessita di apposita chiave.

⚠ ATTENZIONE

Non effettuare nessun'altra regolazione del grilletto! Qualora si riscontrino qualsiasi tipo di cambiamento nel funzionamento del grilletto, rivolgersi ad un'armeria autorizzata.

MECCANISMO DI SCATTO CON STECHER (SE PRESENTE)

Per sparare con il meccanismo di scatto standard (ad un tempo o "single-stage"), premere il grilletto nella maniera tradizionale. Per inserire lo stecher, spingere il grilletto in avanti fino al suo arresto (fig. 28). In questa condizione, l'arma spara non appena si sfiora il grilletto. Quando è INSERITO lo stecher, il peso del grilletto è tra 2 - 2,5 N (204-260 gr) e non può essere regolato.

Quando il percussore è armato, con la SICURA INSERITA, il set trigger NON PUÒ essere ATTIVATO.

Per DISINSERIRE LO STECHER, il metodo più sicuro è INSERIRE LA SICURA o aprire l'otturatore.

i AVVISO

Quando la SICURA è INSERITA blocca il meccanismo di scatto e l'otturatore. Il percussore può essere armato solo quando la sicura è DISINSERITA.

EN

FI

SE

IT

DE

FR

ES



⚠ ATTENZIONE

Non regolare la distanza tra il grilletto e il piolo della molla di regolazione del peso di scatto (precorsa del grilletto)! Qualora si riscontrino qualsiasi tipo di cambiamento nel funzionamento del grilletto, rivolgersi ad un'armeria autorizzata.

⚠ AVVERTENZA

Quando LO STECHER è INSERITO, l'arma deve essere maneggiata con estrema cautela in quanto anche il minimo urto o una semplice vibrazione può far partire il colpo.

LUNGHEZZA DELLA CALCIATURA

La lunghezza della calciatura può essere regolata tramite distanziali. Tali spessori possono essere montati tra il calciolo e la calciatura per regolarne la lunghezza in base alle esigenze del tiratore. Per regolare la lunghezza della calciatura, fare quanto segue (fig. 29):

1. Allentare le due viti del calciolo (**T3x TACT A1** e **T3x Sporter**: rimuovere completamente il calciolo). Per evitare di danneggiare il calciolo durante questa operazione, passare un po' di acqua saponata intorno alle viti del calciolo.
2. Aggiungere (o rimuovere) la quantità desiderata di distanziali tra la calciatura e il calciolo. Nel caso in cui due distanziali non fossero sufficienti, per aggiungerne degli altri è necessario sostituire le viti del calciolo con due viti più lunghe. Il set di distanziali del calciolo del modello T3x TACT A1 include viti del calciolo compatibili con ciascun numero di distanziali (fino a un massimo di quattro distanziali).
3. Stringere le viti del calciolo.

Il modello **T3x Lite Compact** viene fornito con un distanziale da 30 mm per standardizzare la lunghezza della calciatura. Per fissare il distanziale, è necessario rimuovere completamente il calciolo dalla calciatura e sostituire le due viti di montaggio corte con altre due viti più lunghe

⚠ ATTENZIONE

Utilizzare viti di lunghezza adeguata evitando di stringerle troppo, altrimenti, la calciatura potrebbe subire danni irreparabili. La garanzia non copre gli eventuali danni causati da un serraggio improprio del calciolo.

POGGIAGUANCIA REGOLABILE (SE PRESENTE)

Alcuni modelli Tikka sono dotati di poggiaaguancia regolabile in altezza per meglio adattarsi al tiratore e al tipo di ottica montata. Seguire le istruzioni di seguito riportate per regolare l'altezza del poggiaaguancia.

Calciature in legno e sintetiche T3x (diverse da TACT A1 e Sporter) (Fig. 30)

1. Allentare la rondella di bloccaggio sul lato destro del calcio, ruotandola in senso antiorario.
2. Alzare o abbassare l'appoggiaaguancia in base alle proprie esigenze. Sulla barra posteriore è presente una scala graduata ad intervalli di 5 mm per facilitare il riposizionamento del poggiaaguancia.
3. Una volta raggiunta l'altezza desiderata, serrare la rondella di bloccaggio (senza usare attrezzi). Non serrare la rondella quando il poggiaaguancia si trova più in alto rispetto all'ultima tacca della barra graduata.

Quando l'appoggiaaguancia si trova nella posizione più bassa, la piega al naso aumenta di 10 mm. Se si vogliono usare mire metalliche, si può eliminare il poggiaaguancia allentando semplicemente la rondella di bloccaggio e rimuovendolo. Per reinstallare il poggiaaguancia, reinserire la barra graduata nel foro posteriore. Se necessario, si può invertire la posizione della rondella di bloccaggio sul calcio collocandola sul lato sinistro).

Regolazione orizzontale e verticale (in altezza) del poggiaaguancia su **T3x Sporter** (fig. 31):

1. Allentare la rondella di bloccaggio (1) sul lato destro del calcio con l'aiuto di un cacciavite Torx T25.
2. Alzare o abbassare l'appoggiaaguancia utilizzando la vite di regolazione sottostante. La regolazione dell'altezza rimane inalterata anche se il poggiaaguancia viene successivamente rimosso.
3. Per la regolazione in orizzontale, allentare la vite di bloccaggio (2) sopra l'appoggiaaguancia e spostarlo lateralmente.
4. Una volta eseguite le due regolazioni, serrare le viti di bloccaggio.

T3x TACT A1 (fig. 32)

1. Allentare la rondella di bloccaggio (A) sul lato destro della calciatura, ruotandola in senso antiorario.
2. Alzare, abbassare o inclinare il poggiaaguancia per regolarlo nella posizione desiderata.
3. Serrare la rondella di bloccaggio (a mano) ruotandola in senso orario.

CALCIATURA PIEGHEVOLE (SE PRESENTE)

Alcuni modelli Tikka potrebbero avere in dotazione la calciatura pieghevole (ad esempio, il modello **T3x TACT A1**) per una maggiore comodità di trasporto. Per ripiegare la calciatura, procedere come segue:

1. Premere il pulsante di sgancio della calciatura (B, fig 32).
2. Ripiegare con cautela la calciatura verso il lato sinistro della carabina. La calciatura si blocca in posizione.

Per riportare la calciatura nella sua posizione operativa, premere il pulsante di sgancio (B) e ruotarla fino alla posizione operativa. **IMPORTANTE: Attenzione a non lasciarsi prendere il dito o altra parte del corpo nella cerniera pieghevole!!**

REGOLAZIONE DELL'ALTEZZA DEL CALCIOLO (SE PRESENTE)

In alcuni modelli Tikka (**T3x TACT A1 e Sporter**), il calciolo è regolabile in altezza. Per regolarlo, procedere come segue (Fig 32):

1. Allentare la vite di fissaggio centrale (C) del calciolo con una chiave a brugola da 5 mm.
2. Regolare il calciolo all'altezza desiderata.
3. Serrare la vite di fissaggio.

MAGLIETTE PORTACINGHIA

Tutti i modelli Tikka sono dotati di magliette portacinghia standard sotto la calciatura. La maglietta portacinghia anteriore può essere anche impiegato per fissare un bipiede alla carabina. Nel caso di **T3x TACT**, è possibile optare per un attacco portacinghia che può essere fissato indifferentemente su entrambi i lati della calciatura, come di seguito indicato:

1. Rimuovere la vite che si trova nella sede dell'attacco utilizzando una chiave esagonale da 3 mm.
2. Avvitare in sede l'attacco portacinghia.

Come accessori sono anche disponibili cinghie da trasporto con magliette di tipo militare. L'attacco inferiore sul calcio può essere sostituito con una maglietta di tipo militare. **T3x Sporter** è dotato di guide portacinghia nella parte inferiore e laterale dell'estremità anteriore della calciatura e di attacco portacinghia standard sotto il calcio. La vite portacinghia sotto l'estremità anteriore della calciatura può anche essere utilizzata per fissare il bipiede tramite slitta UIT.

MONTAGGIO DI UN FRENO DI BOCCA O UNO SPEGNIFIAMMA

Le carabine Tikka possono essere dotate di un vivo di volata della canna filettato, che consente il montaggio di un freno di bocca o di uno spegnifiamma (accessorio opzionale). Il montaggio sui filetti della canna può variare a seconda dei diversi freni di bocca o spegnifiamma.

Per montare il freno di bocca **Tikka/Sako** (filettatura M14/M15) procedere come segue (fig. 33):

1. Rimuovere la ghiera di protezione dei filetti della canna ruotandola in senso antiorario.
2. Montare sulla canna il freno di bocca (A) e serrarlo manualmente ruotandolo in senso orario.

Per la rimozione, eseguire la procedura nella sequenza inversa.

In caso di spari continui, occorre verificare il serraggio del freno di bocca. Per un montaggio più sicuro, si consiglia di applicare una piccola quantità di frenafilette Loctite 278 (o un prodotto equivalente) sui filetti (B) della canna prima del montaggio. Fare riferimento alle istruzioni del produttore dei frenafilette. Avvertenza! Prestare attenzione a non versare il frenafilette nella canna o su altre superfici funzionali.

Per montare il freno di bocca **Tikka/Sako TACT** (filettatura M18x1) procedere come segue (fig. 34):

1. Rimuovere la ghiera di protezione dei filetti della canna ruotandola in senso antiorario.
2. Montare sulla canna il freno di bocca e ruotarlo in senso orario fino a fine corsa dei filetti.
3. Ruotare leggermente in senso antiorario il freno di bocca fino a quando non è posizionato correttamente. Il freno di bocca TACT è posizionato correttamente quando le finestre di sfianto dei gas si trovano sui lati e la vite di montaggio della banda anti-miraggio (1) punta verso l'alto.
4. Serrare la vite di fissaggio (2) a una coppia di 8 Nm.

Se la carabina tende a spostarsi lateralmente quando si spara, è possibile attenuare tale tendenza orientando le aperture del freno di bocca nella direzione dello spostamento. Per rimuovere il freno di bocca, eseguire la procedura nella sequenza inversa.

Montaggio di uno spegnifiamma

Quando si monta uno spegnifiamma, accertarsi che sia serrato contro la spalla della canna (B, fig. 36). Se raggiunge il fondo corsa dei filetti della canna (A, fig. 36), la filettatura dello spegnifiamma causa un disallineamento del medesimo, e può fare sì che il proiettile sparato lo colpisca.

1. Rimuovere la ghiera di protezione dei filetti della canna ruotandola in senso antiorario.
2. Avvitare lo spegnifiamma sui filetti della canna e serrarlo moderatamente. Un serraggio eccessivo può causare una traslazione esagerata del gruppo o una perdita di precisione.

Verificare la taratura dell'ottica dopo il montaggio del freno di bocca / dello spegnifiamma e procedere alle regolazioni, se necessario. Quando non si utilizzano un freno di bocca o uno spegnifiamma, è necessario tenere sempre montata la ghiera di protezione dei filetti della canna.

I AVVISO

La canna Tikka T1x ha una filettatura 1/2x28 UNEF o 1/2x20 UNF.

! ATTENZIONE

Un montaggio errato dello spegnifiamma può fare sì che un proiettile sparato colpisca e danneggi lo spegnifiamma stesso e la carabina.

! ATTENZIONE

Non dimenticare di smontare lo spegnifiamma dalla canna subito dopo avere terminato di sparare. L'umidità che evapora dallo spegnifiamma può corrodere la canna.

! ATTENZIONE

È possibile che in alcuni paesi l'uso del freno di bocca o del silenziatore non sia consentito. Attenersi sempre a quanto previsto dalla normativa nazionale relativamente all'uso del freno di bocca o del silenziatore.



MONTAGGIO BANDA ANTIMIRAGGIO

Alcuni modelli Tikka sono dotati di vite per il montaggio della banda antimiraggio (fig. 35) sulla parte superiore della carcassa (accessorio opzionale). Fissare l'asola della banda anti miraggio sulla vite posta sulla parte anteriore della guida Picatinny e l'altra estremità sulla vite che si trova sul freno di bocca (1, fig. 34) (se presente).

⚠ ATTENZIONE

La vite della banda antimiraggio funge da gancio ed è per questo che risulta leggermente rialzata. La vite viene fissata in fabbrica e non necessita di alcun tipo di regolazione. **NON** stringere la vite! Altrimenti si rischia di danneggiare la guida Picatinny.

TERMINALE ERGONOMICO PER MANETTA OTTURATORE

Alcuni modelli Tikka sono equipaggiati con manetta otturatore dotato di terminale più grande del normale per garantire una maggiore ergonomia. Questo tipo di terminale è anche disponibile come accessorio opzionale.

Per montare il terminale maggiorato, fare quanto segue (fig. 37):

1. Inserire spingendo la nuova manopola sopra quella già esistente fino a fine corsa.
2. Stringere la vite inserita nel terminale per fissarla saldamente, scongiurandone gli spostamenti durante l'uso (da 5 a 10 giri). Durante questa operazione, è opportuno tenere ferma con una mano il terminale per evitare che ruoti.

Per lo smontaggio, ripetere la procedura nell'ordine inverso.

SOSTITUZIONE DELL'IMPUGNATURA (SE PRESENTE)

Sui modelli dotati di calciatura sintetica, l'utente può cambiare l'impugnatura con un tipo diverso. Per sostituire l'impugnatura, procedere come segue:

Calciature sintetiche Tikka T3x

1. Rimuovere la vite di fissaggio (A, fig. 38) ruotandola in senso antiorario con un cacciavite Torx T25.
2. Spingere la parte posteriore dell'impugnatura con il pollice per rilasciarla.
3. Inserire la nuova impugnatura guidando prima le linguette (B) nelle fessure (C) della calciatura e, quindi, spingendo la parte posteriore contro la calciatura.
4. Stringere la vite di fissaggio (A) ruotandola in senso orario.

Tikka T3x TACT A1

1. Rimuovere la vite di fissaggio (A, fig. 39) ruotandola in senso antiorario con una chiave esagonale da 5mm.
2. Tirare fuori l'impugnatura (B) dalla scatola di culatta inferiore.
3. Mettere in posizione la nuova impugnatura e serrare la vite di fissaggio (A) ruotandola in senso orario.

Nota. Prima di procurarsi una nuova impugnatura (ad esempio, impugnature compatibili AR), verificare che sia compatibile con la propria carabina. Ad esempio, le impugnature con la parte posteriore a forma di 'coda di castoreo' non sono compatibili.

COLLEGAMENTO DELL'IMPUGNATURA ANTERIORE (SE APPLICABILE)

Sui modelli dotati di calciatura sintetica, l'utente può collegare un'impugnatura anteriore separata (disponibile come opzione) per fronteggiare meglio le diverse condizioni di sparo (ad es., sparo con un piano di appoggio). Per collegare l'impugnatura anteriore:

1. Rimuovere la vite Torx T25 (A, fig. 40) e l'attacco portacinghia (B) ruotandola in senso antiorario.
2. Posizionare l'impugnatura anteriore come illustrato nella figura 40.
3. Fissare l'impugnatura anteriore serrando la vite (A) e l'attacco portacinghia (B).

Per la rimozione, eseguire la procedura nell'ordine inverso.

Nota. T3x TACT è dotata di un'impugnatura anteriore con ulteriori viti di fissaggio sui lati (punti di attacco del portacinghia) e sotto l'impugnatura anteriore. Per rimuovere l'impugnatura anteriore è necessario rimuovere queste viti.

PULIZIA E MANUTENZIONE ORDINARIA

⚠ AVVERTENZA

- Accertarsi sempre che la carabina sia scarica (camera di cartuccia, carcassa e caricatore vuoti). Ispezionare l'arma guardando all'interno della finestra di espulsione e della camera di cartuccia. Se non è vuota, scaricarla come indicato nella relativa sezione. Controllare che il percussore non sia armato.
- Non puntare mai l'arma in direzione di persone o superfici dure e piatte. Maneggiare sempre l'arma come se fosse carica.

La pulizia ordinaria deve essere eseguita subito dopo avere usato la carabina (anche se non si è sparato). La manutenzione deve essere effettuata anche sui modelli "All-Weather" realizzati in acciaio inossidabile. Il processo di corrosione può iniziare già nelle 24 ore successive all'uso se l'arma non viene accuratamente pulita. Durante le operazioni di pulizia, si consiglia l'utilizzo di un bipiede a supporto dell'arma. Utilizzate esclusivamente olio di buona qualità che sia allo stesso tempo pulente, lubrificante e protettivo (CLP). Per la procedura di pulizia fare quanto segue:



1. Accertarsi che l'arma sia scarica e rimuovere l'otturatore ed il caricatore.
2. Se l'arma è stata utilizzata in condizioni di umidità o sotto la pioggia, asciugarla con aria compressa oppure lasciarla ad asciugare in un luogo caldo ed asciutto senza riporla in borse, custodie o contenitori di qualsiasi genere
3. Usare una bacchetta nettatoia che deve essere robusta, di diametro adeguato al calibro e perfettamente dritta con spazzola in bronzo imbevuta di apposito solvente e passarla avanti e indietro all'interno della canna fino a rimuovere il più possibile l'accumulo di residui e detriti (circa 10-15 volte). Si consiglia di usare un'asta guida bacchetta che aiuta a dirigere la bacchetta in modo corretto, così da evitare il rischio di abrasioni alle superfici interne della canna e della carcassa.
4. Spingere all'interno della canna dei feltrini per la pulizia imbevuti con apposito solvente, uno di seguito all'altro, fino a che non risultano perfettamente puliti all'uscita della canna (circa 5-10 volte). Eseguire questa operazione inserendo e spingendo i feltrini esclusivamente nella direzione del movimento dei proiettili, sostituendo ad ogni passaggio i feltrini sporchi con altri puliti. Dirigere la bacchetta nettatoia aiutandosi con le dita o con la speciale asta guida bacchetta.
5. Pulire le superfici interne della carcassa da tutti i residui, usando feltrini di pulizia e/o una spazzola imbevuta di apposito solvente.
6. Usare una piccola spazzola e del solvente per pulire l'otturatore dai residui di sparo.
7. Pulire la camera di cartuccia con una spazzola di nylon di diametro più grande o specifici feltrini per la pulizia della camera imbevuti con il solvente per la pulizia della canna.
8. Passare all'interno della canna appositi feltrini imbevuti con olio antiruggine. Inoltre, lasciare un velo d'olio sulla superficie della camera di cartuccia (**ricordarsi di asportarlo asciugando la camera prima di sparare!**).
9. Pulire tutte le superfici della carcassa e dell'otturatore passando con un panno un leggerissimo velo d'olio antiruggine.
10. Se necessario, asciugare la calciatura. In caso di calciatura in legno, le sezioni interne devono essere protette con un velo d'olio adatto allo scopo.
11. Verificare che le viti della scatola di culatta siano correttamente serrate (fig. 5).

⚠ ATTENZIONE

Per pulire con una bacchetta nettatoia la canna di una carabina Tikka T3x TACT A1 a calciatura fissa, occorre regolare il poggiaguancia nella posizione più alta e utilizzare la bacchetta nettatoia attraverso il poggiaguancia stesso. L'uso della bacchetta nettatoia all'esterno del poggiaguancia può danneggiare la carabina.

MANUTENZIONE PERIODICA

⚠ AVVERTENZA

- Accertarsi sempre che la carabina sia scarica (camera di cartuccia, carcassa e caricatore vuoti). Ispezionare l'arma guardando all'interno della finestra di espulsione e della camera di cartuccia. Se non è vuota, scaricarla come indicato nella relativa sezione. Controllare che il percussore non sia armato.
- Non puntare mai l'arma in direzione di persone o superfici dure e piatte. Maneggiare sempre l'arma come se fosse carica.

La manutenzione periodica deve essere eseguita almeno una volta l'anno o anche più spesso in caso di uso frequente o in condizioni difficili. La manutenzione periodica è inoltre consigliata se l'arma deve essere riposta e non utilizzata per un lungo periodo di tempo. Se è necessario sostituire dei componenti, usare esclusivamente ricambi originali. Quando si allentano o si stringono viti, utilizzare sempre un cacciavite di forma e dimensioni appropriate. L'impiego di attrezzi non adatti o scadenti danneggerà la testa delle viti, con inconvenienti estetici e/o funzionali. Utilizzare esclusivamente olio di buona qualità che sia allo stesso tempo pulente, lubrificante e protettivo (CLP).

Per la manutenzione periodica, fare quanto segue:

1. Eseguire la le operazioni di routine di pulizia e manutenzione.
2. È consigliabile rimuovere dalla canna i residui di rame. Quando si esamina la parte anteriore dell'interno canna, è possibile notare dei residui di rame lasciati dalla camiciatura dei proiettili. Siccome esistono vari tipi di solventi e attrezzi atti allo scopo, si consiglia di seguire le istruzioni fornite dai costruttori. Canne poco pulite e con residui al loro interno possono presentare problemi di precisione e sono più facilmente soggette a corrosione rispetto a quelle accuratamente pulite.
3. Pulire l'arma rimuovendo polvere e sporcizia e passare tutte le superfici metalliche con un panno imbevuto di lubrificante per lasciarne un sottile velo su tutta l'arma.
4. Lubrificare le magliette portacinghia e verificare che siano saldamente fissati alla carabina
5. Smontare l'otturatore come indicato nel manuale, pulirlo con spazzola e solvente e lubrificare le superfici con olio protettivo. Ingrossare leggermente le superfici delle alette di chiusura (A, fig. 4), la camma d'armamento (B) e l'estremità del percussore (C).
6. Montare l'otturatore e controllare il funzionamento dei singoli componenti (inclusi estrattore ed espulsore).
7. Verificare il montaggio di mire e ottica.
8. Pulire il freno di bocca ed altri accessori e, se necessario, lubrificarli.
9. Controllare il serraggio di tutte le viti, incluse quelle della calciatura e della carcassa.
10. Assemblare l'arma e controllare il funzionamento dei componenti.
11. Se la calciatura è in legno (con finitura ad olio), trattarla con un olio specifico di buona qualità.

EN
FI
SE
IT
DE
FR
ES



CUSTODIA

Custodire sempre la propria arma in un luogo sicuro, asciutto dove non possa subire danni e soprattutto lontano dalla portata di minori e persone non autorizzate. Mettere al sicuro, ma separatamente dall'arma, anche le cartucce. Prima di riporre l'arma, controllarne lo stato accertandosi che sia perfettamente asciutta.

I AVVISO

Attenersi sempre a quanto previsto dalla normativa nazionale relativamente alla custodia delle armi da fuoco. Le norme cambiano in base al paese. Non riporre l'arma in custodie in pelle o tessuto. Si tratta infatti di materiali che lasciano passare l'umidità anche se, apparentemente, sembrano asciutti.

⚠ AVVERTENZA

Per ridurre il rischio di incidenti che possano coinvolgere minori o persone non autorizzate, mettere sotto chiave e in due luoghi separati l'arma e le munizioni.

MODIFICHE AL FUNZIONAMENTO O DANNI

Qualora si riscontri qualsiasi tipo di cambiamento nel funzionamento dell'arma, SMETTERE IMMEDIATAMENTE DI SPARARE! Sarà necessario portare l'arma presso un'armeria autorizzata o rispedirla in fabbrica o al distributore se si riscontrano anomalie simili a quelle i seguito riportate: cambiamento nel funzionamento del grilletto, mancata partenza del colpo, sicura non funzionante, cartuccia difettosa (fuoriuscita di gas, capsula perforata, bossolo gonfio o rotto) o rumore di sparo insolito.

⚠ AVVERTENZA

Se l'arma non fa fuoco quando si preme il grilletto, inserire la sicura, attendere almeno un minuto e scaricare l'arma con estrema cautela, come descritto nella relativa sezione.

Se mentre si spara l'arma viene danneggiata, è necessario riconsegnarla al rivenditore/distributore includendo quanto segue:

- una spiegazione dell'accaduto;
- il bossolo della cartuccia esplosa al momento in cui si è verificato il danno;
- possibilmente qualche campione delle cartucce in uso.

In situazioni di questo tipo, non smontare l'arma. Prima di riconsegnare o spedire un'arma, accertarsi sempre che non sia carica.

GARANZIA

Tutte le carabine Tikka sono coperte da una garanzia limitata di 2 anni. La garanzia copre eventuali difetti dei materiali e di fabbricazione dei prodotti. Qualora si riscontrino difetti o anomalie, rivolgersi al rivenditore Tikka più vicino. Fare riferimento a quanto riportato in "Terms & Conditions" ("Termini e condizioni") sul sito Web di Tikka: www.tikka.fi.



EN

FI

SE

IT

DE

FR

ES

DIESES HANDBUCH GILT FÜR ALLE TIKKA T3x/T3/T1x MODELLAUSFÜHRUNGEN UND BEINHALTET ERKLÄRUNGEN UND BESCHREIBUNGEN VON STANDARD- UND VON OPTIONALEN FUNKTIONEN UND GERÄTEKOMPONENTEN. BEFOLGEN SIE BITTE DIE ANWEISUNGEN FÜR IHR SPEZIELLES TIKKA MODELL.

LESEN SIE SICH BITTE DIE NEUESTEN AKTUALISIERUNGEN UND DAS HANDBUCH IM SUPPORT-ABSCHNITT UNTER "WWW.TIKKA.FI".



INHALTSVERZEICHNIS

KENNZEICHNUNGEN IN DIESEM HANDBUCH	71
WICHTIGE VORSICHTSMASSNAHMEN	71
FACHBEZEICHNUNGEN	72
BESCHREIBUNG	72
MONTAGE DER VERPACKTEN SCHUSSWAFFE	72
DIE DREISTELLUNGSSICHERUNG (FALLS VORHANDEN).....	73
PRÜFUNG DER LADUNG	73
BLOCKIERUNGSPRÜFUNG	74
MUNITION	74
TROCKENSCHIESSEN/„DUMMY“-SCHÜSSE	75
LADEN UND SCHIESSEN	75
LADUNG DES MAGAZINS.....	75
LADEN UND SCHIESSEN.....	75
ENTLADEN DER BÜCHSE.....	76
VISIERUNG UND ZIELFERNROHR	76
MONTAGE DES ZIELFERNROHRS	76
ANPASSUNG DER OFFENEN VISIERUNG.....	76
ALLGEMEINE OFFENE VISIERUNG	77
TREIBJAGD-VISIER	77
ARCTIC-VISIER	77
EINSCHIESSEN	78
DEMONTAGE UND MONTAGE DER BÜCHSENKOMponentEN	78
VORDERSCHAFT - (FALLS VORHANDEN)	78
LAUFGEHÄUSE.....	78
PICATINNY-SCHIENE	79
ENTFERNEN DES HINTERSCHAFTS (T3x TACT A1).....	79
VERSCHLUSS	79
MAGAZIN.....	80
ANPASSUNGEN DER BÜCHSE	81
DIREKTABZUG (FALLS VORHANDEN)	81
ANSCHLAGLÄNGE.....	81
VERSTELLBARE SCHAFTBACKE (FALLS VORHANDEN).....	82
KLAPPEN DES HINTERSCHAFTS (FALLS VORHANDEN)	82
HÖHENVERSTELLUNG SCHAFTKAPPE (FALLS VORHANDEN)	82
RIEMENBÜGELÖSE	82
BEFESTIGUNG EINER MÜNDUNGSBREMSE ODER EINES MÜNDUNGSFEUERDÄMPFERS	83
BEFESTIGUNG DES FLIMMERBANDS.....	83
ÜBERGROSSER VERSCHLUSSHANDGRIFF	84
AUSWECHSELN DES PISTOLENGRIFFS (FALLS VORHANDEN)	84
BEFESTIGEN DES VORDERGRIFFS (FALLS ZUTREFFEND)	84
ROUTINEREINIGUNG UND -WARTUNG	84
REGELMÄSSIGE WARTUNG	85
AUFBEWAHRUNG	85
FUNKTIONELLE VERÄNDERUNGEN ODER SCHÄDEN	86
GARANTIE	86



BEWAHREN SIE DIESES HANDBUCH IMMER MIT IHRER SCHUSSWAFFE AUF. FÜGEN SIE ES DER SCHUSSWAFFE BEI, WENN ES DEN BESITZER WECHSELT.

KENnzeichnungen in diesem Handbuch

⚠️ WARNUNG

Eine **WARNUNG** weist auf einen Zustand hin, der zu Unfällen, schweren Verletzungen oder sogar zum Tod führen kann, falls die **WARNUNG** nicht befolgt wird.

ⓘ VORSICHT

VORSICHT weist auf einen Zustand hin, der zur Beschädigung Ihrer Schusswaffe führen kann, falls der **VORSICHT**-Hinweis nicht befolgt wird.

ℹ️ HINWEIS

Ein **HINWEIS** weist auf einen Zustand hin, der bei entsprechenden Themen interessant oder hilfreich sein kann.

Wichtige Vorsichtsmassnahmen

⚠️ WARNUNG

SCHUSSWAFFEN KÖNNEN GEFÄHRLICH SEIN UND KÖNNEN BEI UNSACHMÄSSIGER HANDHABUNG MÖGLICHERWEISE ZU SCHWEREN VERLETZUNGEN, SACHSCHÄDEN ODER TOD FÜHREN. DIE FOLGENDEN SICHERHEITSGESAMTREGELN SIND EINE WICHTIGE ERINNERUNG DARAN, DASS DIE SCHUSSWAFFENSICHERHEIT IN IHRER VERANTWORT LIEGT.

⚠️ WARNUNG

Achten Sie darauf, dass die Sicherung vollständig eingerastet ist, bis Sie schussbereit sind.

ⓘ VORSICHT

Der Hersteller und/oder seine offiziellen Vertriebshändler vor Ort übernehmen keine Haftung für Fehlfunktionen des Produkts oder für körperliche Verletzungen oder Sachschäden, die ganz oder teilweise aus krimineller oder fahrlässiger Verwendung des Produkts, unsachgemäßer oder unvorsichtiger Handhabung, unbefugten Änderungen, Verwendung fehlerhafter, unsachgemäßer, handgeladener, neugeladener oder wiederaufbereiteten Munition, Kunden-Missbrauch oder Vernachlässigung des Produkts oder anderen Faktoren außerhalb direkter und unmittelbarer Kontrolle des Herstellers resultieren.

⚠️ WARNUNG

LESEN SIE VOR DER VERWENDUNG DER SCHUSSWAFFE DAS GESAMTE HANDBUCH SORGFÄLTIG. VERGEWISSERN SIE SICH, DASS ALLE PERSONEN, DIE DIE SCHUSSWAFFE VERWENDEN ODER ZUGRIFF ZU IHR HABEN, DAS GESAMTE HANDBUCH VOR GEBRAUCH ODER ZUGRIFF GELESEN UND VERSTANDEN HABEN.

⚠️ WARNUNG

Versuchen Sie nicht, mehr Patronen in Ihre Waffe zu laden, als die lokale Gesetzgebung erlaubt. Sako wird für keine Fehlfunktionen des Produkts, Sachschäden, Körperschäden oder rechtlichen Auswirkungen verantwortlich gemacht werden, die aus der Nichteinhaltung der Ladevorschriften, wie in dem Sako Produkthandbuch angegeben, resultieren. Änderungen oder Anpassungen (nicht vom Hersteller in Betracht gezogen) an jeglichen Teilen der Büchse, die die Munitionskapazität verändern, führen zum Erlöschen der Herstellergarantie.

WIR EMPFEHLEN DIE VERWENDUNG VON ORIGINAL SAKO/TIKKA-ERSATZTEILEN UND -ZUBEHÖR. DIE VERWENDUNG VON ERSATZTEILEN UND ZUBEHÖR ANDERER HERSTELLER KÖNNTE FEHLFUNKTIONEN UND/ODER BRÜCHE VERURSACHEN, DIE NICHT VON DER SAKO-GARANTIE ABGEDECKT WERDEN.

ⓘ VORSICHT

Chemikalien können das Gewehr beschädigen. Die Beständigkeit aller Gewehrteile gegenüber den meisten Chemikalien ist geprüft worden. Sako kann die Beständigkeit gegenüber allen Chemikalien jedoch nicht gewährleisten.

Alle in dieser Gebrauchsanweisung enthaltenen Informationen sind zum Zeitpunkt der Veröffentlichung korrekt. Die Abbildungen und Beschreibungen in dieser Broschüre dienen lediglich als allgemeine Anleitung und dürfen nicht als verbindlich angenommen werden. Sako Ltd. behält sich daher das Recht vor, jederzeit und ohne vorherige Ankündigung, jegliche Änderungen vorzunehmen, die Sako Ltd. als notwendig ansieht, um seine Modelle zu verbessern oder um alle Anforderungen der Fertigung oder kommerzieller Art zu erfüllen.

EN

FI

SE

IT

DE

FR

ES



FACHBEZEICHNUNGEN

Siehe Abbildung 1, 2 und 3 auf Seite I.

A Verschlussgehäuse

A1 Obere Schiene (für Zielfernrohr/Kimme)

A2 Auswurföffnung

A3 Verschlussfang/Verschlussfreigabe

A4 Modell und Seriennummer

A5 Verschlussgehäuseschrauben

B Verschluss

B1 Verschlussgriff

B2 Schlösschen

C Lauf

D Abzug

D1 Abzugbügel

D2 Abzugszüngel

E Schaft

E1 Pistolengriff

E2 Riemenbügel

E3 Schaftkappe

F Magazin

F1 Magazinhalter

G Sicherung

G1 Sicherungssperklinke

G2 Spannanzeige

BESCHREIBUNG

Alle Tikka-Büchsen werden von Sako in Finnland entwickelt und hergestellt. Wir sind stolz auf unsere Produkte und liefern, was wir versprechen. Jede Tikka-Büchse muss drei Schuss unter einer Winkelminute bei einer Entfernung von 100 m gruppieren (50 m Randfeuer), bevor sie verkauft wird. Tikka-Büchsen sind sowohl innovativ als auch langlebig, aber am wichtigsten ist, dass Sie sich unter allen Bedingungen auf sie verlassen können.

Diese Anweisung gilt für alle Tikka-Modelle und -Varianten und umfasst Erklärungen der Standard- sowie Sonderausstattung. Infolgedessen können Sie in dieser Anweisung auf Material stoßen, das nicht für Ihr spezifischen Tikka-Modell gilt.

Eine Büchse hat einen Zweck – das Ziel erfolgreich treffen. Wenn es um die Genauigkeit und Leistung geht, ist Tikka unübertroffen.

MONTAGE DER VERPACKTEN SCHUSSWAFFE

⚠️ WARNUNG

DIESE SCHUSSWAFFE IST IN DER LAGE, SIE UND ANDERE ZU TÖTEN! SEIEN SIE BEI DER HANDHABUNG IHRER SCHUSSWAFFE STETS SEHR VORSICHTIG. EIN UNFALL IST FAST IMMER DAS ERGEBNIS EINER NICHT-EINHALTUNG DER SICHERHEITSREGELN ODER UNSACHGEMÄSSER VERWENDUNG.

⚠️ VORSICHT

Sako übernimmt keine Haftung für Verletzungen oder Sachschäden, die durch unsachgemäße oder unvorsichtige Handhabung oder absichtliches oder versehentliches Abfeuern der Büchse entstehen.

⚠️ WARNUNG

Alle Montage-, Demontage- und Wartungsverfahren sollten mit einer ungeladenen Schusswaffe (leeres Patronenlager, Verschlussgehäuse und Magazin) ausgeführt werden. Inspizieren Sie die Schusswaffen, indem Sie von dem hinteren Ende des Verschlussgehäuses durch den Lauf gucken. Zielen Sie eine Schusswaffe während Montage-, Demontage- und Wartungsverfahren niemals auf eine Person oder auf harte oder flache Oberflächen. Handhaben Sie eine Schusswaffe immer so, als wäre sie geladen.

i HINWEIS

Es ist ratsam, die Montagearbeiten über einem Tisch durchzuführen, um Teile aufzufangen, falls sie fallen sollten.

Führen Sie die folgenden Vorbereitungen vor der Verwendung der Büchse durch:

- Entölen Sie den Lauf mit einem trockenen Reinigungsdocht, der vom Patronenlager her in den Lauf eingeführt wird.
- Entfernen Sie überschüssiges Öl von Verschluss und Verschlusshülse.
- Achten Sie darauf, dass die Aussparungen in der Verschlusshülse und die Verriegelungswarzen (A, Abb. 4) sauber sind. Achten Sie darauf, dass die Oberflächen der Verriegelungswarzen (A), die Nockenschräge (B) und der Kopf des Spannstücks (C) alle leicht eingeölt sind.
- Prüfen Sie, dass alle Visierungen (falls vorhanden) sauber und frei von Schmutz sind.
- Prüfen Sie den festen Sitz der Verschlussgehäuseschrauben (Abb. 5).
- Setzen Sie den Verschluss in das Verschlussgehäuse ein (Abb. 6).
- Falls ein Zielfernrohr verwendet werden soll, bringen Sie Halterungen und Zielfernrohr gemäß den Anleitungen an, die mit der Montageschiene geliefert wurden.

Nach Durchführung der oben genannten Kontrollpunkte ist Ihre Büchse nun für ein Probeschießen bereit. BEACHTEN! Falls Sie nach dem Lesen dieses Handbuchs Fragen zur Wartung, zur Handhabung oder zum Gebrauch Ihrer Büchse haben, wenden Sie sich an Ihren Händler. Vor der Verwendung der Schusswaffe müssen Sie sich gründlich mit deren Verwendung und Handhabung und mit sicherem Schusswaffenumgang im Allgemeinen vertraut machen.

HINWEIS

Die Sicherung kann nur mit gespanntem Schlagbolzen betätigt werden. Der Schlagbolzen wird durch Zurückziehen des Verschlussbolzens gespannt. Wenn der rote Warnpunkt auf der Sicherung angezeigt wird, ist die SICHERUNG GELÖST (Position 1 & 2, Abb. 7) und die Schusswaffe ist schussbereit. Wenn der rote Warnpunkt auf dem Sicherungsknopf nicht sichtbar ist, ist die SICHERUNG EINGESCHALTET (Position 3, Abb. 7).

⚠ WARNUNG

Lagern Sie Ihre Schusswaffe so, dass Kinder oder andere Personen, die sich mit Schusswaffen nicht auskennen, keinen Zugriff zu ihr erhalten können. Um die Unfallgefahr mit Kindern zu reduzieren, entladen Sie Ihre Schusswaffe und schließen Sie sie weg. Lagern Sie die Munition an einem separat verschlossenen Ort.

HANDHABUNG DER SICHERUNG

„Die Sicherung“ ist ein Mechanismus der Schusswaffe, der die Bewegung des Abzugs, Abzugsstücks und des Verschlussgriffs blockiert. Die Sicherungssperrklinke befindet sich auf der Seite des Verschlussgehäuses, direkt hinter dem Verschlussgriff. Die Anzeige signalisiert, ob die Sicherung „ENTSICHERT“ ist. Die sicht- und fühlbare Anzeige zeigt an, wann die Büchse gespannt und SCHUSSBEREIT ist.

Die Sicherung hat die folgenden Bedingungen (Abb. 7):

1. Die Büchse ist gespannt und die Sicherung ist „ENTSICHERT“ (SCHUSSBEREIT)
2. Die Transportposition. Die Büchse ist ungeladen, nicht gespannt und die Sicherung ist „ENTSICHERT“.
3. Die Büchse ist gespannt und die Sicherung ist auf der „GESICHERT“-Position

Wenn die Sicherung AN ist, sperrt es:

- den Verschluss in der geschlossenen Position
- den Schlagbolzen in der gespannten Position
- die Bewegung des Abzugsstücks und des Abzugszüngels.

⚠ WARNUNG

Die manuelle Sicherung ist lediglich ein mechanisches Gerät und in keiner Weise ein Ersatz für die Sicherheitsvorschriften für die Schusswaffenhandhabung.

HINWEIS

Die Sicherung kann nur betätigt werden, wenn die Büchse gespannt ist. Der Schlagbolzen wird durch Zurückziehen des Verschlussbolzens gespannt. Wenn der rote Warnpunkt auf der Sicherung angezeigt wird, ist die SICHERUNG GELÖST (Position 1 & 2, Abb. 7) und die Schusswaffe ist schussbereit. Wenn der rote Warnpunkt auf dem Sicherungsknopf nicht sichtbar ist, ist die SICHERUNG EINGESCHALTET (Position 3, Abb. 7).

DIE DREISTELLUNGSSICHERUNG (FALLS VORHANDEN)

Manche Tikka-Modelle verfügen über einen Dreistellungssicherungsmechanismus, durch den der Verschluss freigegeben werden kann, wenn die Sicherung betätigt ist. Gehen Sie wie folgt vor:

1. Schließen Sie den Verschluss und bewegen Sie den Sicherungshebel nach hinten (ON).
2. Drücken Sie den Verschlussfreigabeknopf (A, Abb. 7) und heben Sie gleichzeitig den Verschluss an und bewegen Sie ihn zurück.

PRÜFUNG DER LADUNG

An verschiedenen Stellen in diesem Handbuch werden Sie angewiesen, optisch zu überprüfen und sicherzustellen, dass Ihre Büchse ungeladen ist. Dies sollte bei Ihnen in Fleisch und Blut übergehen, genau wie die folgenden Vorsichtsmaßnahmen:

- Gehen Sie niemals davon aus, dass die Waffe ungeladen ist.
- Zielen Sie niemals mit einer geladenen Schusswaffe auf sich oder eine andere Person und drücken Sie sie niemals auf sich oder eine andere Person.
- Überprüfen Sie immer optisch, dass das Patronenlager ungeladen ist.
- Entfernen Sie das Magazin und öffnen Sie den Verschluss, bevor Sie die Büchse einer anderen Person übergeben.
- Übergeben Sie und nehmen Sie niemals eine Büchse von einer anderen Person entgegen, es sei denn, das Magazin wurde entfernt, der Verschluss ist geöffnet und es wurde optisch überprüft, dass das Patronenlager ungeladen ist.

Um optisch zu überprüfen und sicherzustellen, dass Ihre Büchse ungeladen ist, beachten Sie die folgenden Schritte sorgfältig:

⚠ WARNUNG

Halten Sie Ihren Finger VOM ABZUG FERN und zielen Sie den Lauf in eine sichere Richtung.

Inspezieren Sie die Auswurföffnung, das Ladeschütz und Patronenlager wie unten angegeben:

- Lösen Sie die manuelle Sicherung, indem Sie die Sicherungssperrklinke nach vorne schieben (roter Warnpunkt wird angezeigt).



⚠️ WARNUNG

Wenn der Sicherungsknopf den roten Warnpunkt anzeigt wird, ist die SICHERUNG GELÖST und die Büchse ist schussbereit. Wenn der rote Warnpunkt nicht sichtbar ist, ist die SICHERUNG EINGESCHALTET.

- Entfernen Sie das Magazin, indem Sie den Magazinhalteknopf drücken (Abb. 8). Bei der Büchse Tikka Compact Tactical Rifle befindet sich das Magazin auf der Vorderseite des Abzugsbügels.
- Entfernen Sie den Verschluss, indem Sie den Verschlussgriff anheben, die Verschlussfanghebel drücken und den Verschluss vollständig aus dem Verschlussgehäuse ziehen (Abb. 9).
- Vergewissern Sie sich, dass das Patronenlager leer ist.

Wenn die Büchse ungeladen ist, fahren Sie mit den folgenden Schritten fort, schlagen Sie andernfalls das Verfahren „Entladen der Büchse“ nach.

- Schließen Sie den Verschluss an das Verschlussgehäuse an und schließen Sie den Verschluss. DER SCHLAGBOLZEN IST JETZT GESPANNT. Entspannen Sie den Schlagbolzen, indem Sie den Abzug drücken, während der Lauf in eine sichere Richtung zeigt.

ℹ️ HINWEIS

Der Schlagbolzen kann nur entspannt werden, wenn sich der Verschluss in geschlossener Position befindet.

BLOCKIERUNGSPRÜFUNG

⚠️ WARNUNG

Vergewissern Sie sich stets, dass die Büchse ungeladen ist. Bitte beachten Sie die Anweisungen unter „Prüfung der Ladung“.

Überprüfen Sie den Lauf, um sicherzustellen, dass sich keine Blockierungen in dem Patronenlager und dem Lauf befinden. Dies ist äußerst wichtig, weil es zu schweren Verletzungen bei dem Schützen oder Personen in der Nähe führen kann, wenn eine Patrone aus einem verstopften Lauf oder Patronenlager abgeschossen wird.

Überprüfen Sie vor Gebrauch das Innere des Laufs, bevor Sie den Verschluss an die Schusswaffe anbringen. Falls der Verschluss bereits angebracht ist, folgen Sie dem folgenden Verfahren:

- Entfernen Sie das Magazin, indem Sie den Magazinhalteknopf drücken (Abb. 8).
- Entfernen Sie den Verschluss, indem Sie den Verschlussgriff anheben, die Verschlussfanghebel drücken und den Verschluss vollständig aus dem Verschlussgehäuse ziehen (Abb. 9).
- Gucken Sie von dem hinteren Ende durch den Lauf und stellen Sie sicher, dass sich dort keine Blockierungen befinden, auch keine kleineren.
- Falls eine Blockierung in dem Lauf festgestellt wird, muss ein kompetenter Büchsenmacher die Blockierung entfernen. Die Büchse sollte noch einmal überprüft werden, bevor sie abgefeuert werden kann.
- Bringen Sie den Verschluss wieder am Verschlussgehäuse an.

MUNITION

Verwenden Sie ausschließlich hochwertige, industriell hergestellte Munition, die in Übereinstimmung mit der C.I.P.- (Commission Internationale Permanente pour l'Epreuve des Armes à Feu portatives) oder SAAMI- (Sporting Arms and Ammunition Manufacturers Institute, Inc.) Norm hergestellt wurden. Achten Sie darauf, dass die Munition von passendem Kaliber und Ladung für diese Schusswaffe ist und dass sie sauber, trocken und im guten Zustand ist. Die Patronenbezeichnung für Ihre Büchse ist auf der Seite des Laufs markiert.

⚠️ WARNUNG

Inspizieren Sie jede Patrone, bevor sie in das Magazin eingelegt wird. Vergewissern Sie sich, dass die Patronenhülsen nicht gespalten, deformiert sind und dass die Patronen keine anderen Dellen oder Mängel aufweisen (dies gilt auch für Fabrikmunition).

ℹ️ HINWEIS

Beachten Sie, dass .22LR Munition ein besonderes Wachs enthält, das sich zusammen mit den Schießrückständen auf dem Lauf verteilt. Dies erfordert, dass mit dem gesäuberten Lauf einige (10 - 20) „kalte Runden“ geschossen werden, bevor die Schussgruppierung konsistent wird.

ℹ️ HINWEIS

Verwenden Sie nur hochwertige Munition und vergewissern Sie sich vor dem Kauf größerer Mengen, dass das Gewehr mit der betreffenden Munition zuverlässig funktioniert!

Feuern Sie keine alte (älter als 10 Jahre) Munition mit dieser Schusswaffe. Zündhütchen, Pulver, Patronenhülsen und Kugeln können sich mit der Zeit verschlechtern und Ihrer Schusswaffe Schaden sowie dem Schützen und anderen Verletzungen zufügen. Bleikugeln tendieren dazu, eine Verbleiung des Laufs zu verursachen, was den Entladungsdruck drastisch erhöhen kann. Achten Sie darauf, alle Bleiansammlungen der Patronenlager und des Laufs nach jedem Gebrauch zu entfernen. Schießen Sie NIEMALS mit Stahlmantelgeschossen!

⚠️ **WARNUNG**

Verwenden Sie ausschließlich hochwertige, in Fabriken hergestellte Munition. Die Verwendung von neugeladener, handgeladener, wiederaufbereiteter oder andere nicht standardmäßigen Munition erlöscht alle Garantien und kann der Schusswaffe Schaden und dem Schützen und anderen schwere Verletzungen zufügen. Unsachgemäß geladene Munition kann extrem gefährlich sein. Verwenden Sie immer Munition, die mit den Industrieleistungsnormen übereinstimmen, die von SAAMI oder C.I.P festgelegt wurden. Sako Ltd. übernimmt keine Haftung für Schäden oder Verletzungen, die durch neugeladen/geladene oder anderweitig unsachgemäße Munition verursacht wurden.

TROCKENSCHIESSEN/„DUMMY“-SCHÜSSE

Trockenschießen wird als Schießen einer Schusswaffe ohne Munition in dem Patronenlager definiert. Langfristiges Trockenschießen kann den Verschluss beschädigen. „Pufferpatronen“ (Patroneneinlagen, die es ermöglichen, eine Schusswaffe trockenzuschießen, ohne die Büchse zu beschädigen) sind in den meisten Waffengeschäften für diejenigen erhältlich, die das Schießen ohne scharfe Munition üben möchten.

⚠️ **VORSICHT**

Falls Sie das Schießen Ihrer Büchse ohne scharfe Munition (Trockenschießen genannt) üben möchten, setzen Sie eine angemessene „Pufferpatrone“ in das Patronenlager ein, um den Fall des Schlagbolzens zu dämpfen und die Wahrscheinlichkeit eines Schlagbolzenbruchs zu reduzieren. „Pufferpatronen“ mit federgeladenen „Zündhütchen“ sind ideal. „DUMMY“-Patronen mit leeren Zündhütchentaschen eignen sich für das Üben von Laden/Entladen, aber schützen den Schlagbolzen während des Trockenschießens NICHT.

LADEN UND SCHIESSEN

Die unten angegebenen Abbildungsnummern beziehen sich auf die Abbildungen auf den Seiten **I, II, III, IV & V**.

⚠️ **WARNUNG**

- Sako übernimmt keine Verantwortung für Verletzungen oder Sachschäden, die durch unsachgemäße oder unvorsichtige Handhabung, absichtliche oder versehentliche Entladung der Büchse entstehen.
- Die Büchse kann über einen scharfen Schuss in dem Patronenlager verfügen und kann sogar schießen, wenn das Magazin leer ist oder entfernt wurde.
- Machen Sie sich vor dem Laden der Schusswaffe mit den folgenden Ladeverfahren ohne die Verwendung von Munition vertraut.
- Handhaben Sie niemals eine geladene Schusswaffe, bis Sie nicht vollständig mit den Ladeverfahren vertraut sind. Zielen Sie die Schusswaffe immer in eine sichere Richtung.
- Halten Sie Ihren Finger immer vom Abzug fern, wenn Sie nicht beabsichtigen zu schießen. Achten Sie darauf, dass die Büchse nicht bereits geladen ist, indem Sie das Magazin entfernen und den Verschluss zurückziehen, um zu überprüfen, dass das Patronenlager leer ist.
- Vergewissern Sie sich, dass Sie über die richtigen Patronen für Ihre Büchse verfügen.
- Vergewissern Sie sich, dass die Blockierungsprüfung vor dem Laden durchgeführt wurde.
- Achten Sie darauf, dass Sie das Patronenlager vor der Schießen trocken gewischt haben.
- Tragen Sie immer eine Schutzbrille und Gehörschutzstöpsel, wenn Sie schießen und achten Sie darauf, dass Personen in Ihrer Nähe ähnlich geschützt sind.

LADUNG DES MAGAZINS

- Um das Magazin zu laden, entfernen Sie es aus der Büchse, indem Sie den Magazinhalteknopf drücken. (Abb. 8)
- Halten Sie das Magazin in einer Hand. Platzieren Sie die Patronen mit der anderen Hand auf dem Magazinzubringer vor den Lippen auf der Oberseite des Magazins. Drücken Sie die Patrone unter den Zubringer und schieben Sie die Patrone vollständig unter die Lippen, bis sie vollständig in das Magazinehäuse einreicht. (Abb. 10)
- Wiederholen Sie diesen Prozess, bis das Magazin vollständig geladen ist.

⚠️ **VORSICHT**

Versuchen Sie nicht mehr als die maximale Anzahl der Schüsse zu erzwingen, die für Ihr Magazin angegeben ist. Ein überladenes Magazin funktioniert eventuell nicht ordnungsgemäß.

LADEN UND SCHIESSEN

- Heben Sie den Verschluss und ziehen Sie ihn vollständig zurück, wenn ein geladenes Magazin in eine Büchse eingesetzt wird. Während der Verschluss vorwärts gezogen wird, wird die Patrone in das Patronenlager gespeist und beim nach unten Drehen des Griffs schließt sich der Verschluss und die Büchse ist gespannt.
- Ziehen Sie die Sicherungssperklinke zurück auf die „AN“-Position (Gesichert).



⚠ WARNUNG

Nachdem die manuelle Sicherung gelöst wurde, ist die Schusswaffe jetzt geladen und schussbereit. Halten Sie Ihren Finger immer vom Abzug fern und vermeiden Sie Kontakt anderer Objekte mit dem Abzug, wenn Sie nicht beabsichtigen zu schießen. Zielen Sie eine Schusswaffe niemals auf etwas, auf das nicht geschossen werden darf.

- Lösen Sie die Sicherung (roter Warnpunkt sichtbar) und drücken Sie den Abzug, um zu schießen.
- Wiederholen Sie die Abfolge, um eine weitere Kugel abzufeuern. Falls Sie nicht beabsichtigen einen zweiten Schuss abzufeuern, betätigen Sie die Sicherung (roter Warnpunkt nicht sichtbar), halten Sie die Schusswaffe weiterhin in eine sichere Richtung gezielt und halten den Finger von Abzug fern. Wenn Sie das Schießen beendet haben, entladen Sie die Büchse wie in „Entladen der Büchse“ angegeben.

⚠ WARNUNG

Falls die Büchse nicht feuert, nachdem der Abzug gedrückt wurde, betätigen Sie Sicherung, warten Sie mindestens eine Minute und entladen Sie die Büchse mit äußerster Sorgfalt wie in den entsprechenden Abschnitten beschrieben.

ENTLADEN DER BÜCHSE

⚠ WARNUNG

Entladen Sie die Schusswaffe immer unverzüglich nach Beendigung des Schießens. Lagern Sie niemals eine geladene Schusswaffe. Das Lagern einer Büchse entnehmen Sie dem Paragraph „Lagerung“.

- Halten Sie die Schusswaffe weiterhin in eine sichere Richtung gezielt, lösen Sie die Sicherung, indem Sie sie vorwärts drücken (roter Warnpunkt nicht sichtbar).
- Heben Sie den Verschluss und ziehen Sie diesen zurück, um die scharfe Patrone aus dem Patronenlager zu entfernen.
- Entfernen Sie das Magazin, indem Sie den Magazinhalteknopf drücken (Abb. 8).
- Nach der Überprüfung, dass die Büchse ungeladen und die Patronenlager leer sind, schließen Sie den Verschluss, halten Sie die Schusswaffe weiterhin in eine sichere Richtung gezielt und betätigen Sie den Abzug, wobei der Schlagbolzen entspannt wird.
- Um das Magazin zu entladen, fassen Sie es mit einer Hand um den Magazinkasten, Boden nach unten und Vorderende nach vorne. Drücken Sie mit der Daumenspitze fest auf den Patronenrand nach unten und drücken Sie die Vorderseite des Magazinkastens nach vorne. Während sich die Patrone nach vorne bewegt, kippen Sie sie leicht mit dem Zeigefinger nach oben. Wiederholen, bis das Magazin entladen ist.

VISIERUNG UND ZIELFERNROHR

⚠ WARNUNG

- Vergewissern Sie sich stets vor dem Einstellen des Visiers, dass die Büchse ungeladen ist. Bitte beachten Sie die Anweisungen unter „Prüfung der Ladung“.
- Achten Sie darauf, dass die Büchse in eine sichere Richtung zielt.

MONTAGE DES ZIELFERNROHRS

Um Ihre Tikka mit einem Zielfernrohr auszustatten, benötigen Sie eine passende Montageschiene. Sako bietet Optilock™ Montageschienen und -ringe, die speziell für Sako- und Tikka-Büchsen entwickelt wurden. Fragen Sie Ihren Tikka-Händler vor Ort für weitere Informationen.

Montageschienen werden auf der 17-mm-Schiene auf dem Verschlussgehäuse befestigt. Eine kreisförmige Öffnung auf der Vorderseite der Schiene dient als Rückstoßstopp, wodurch eine positive Verriegelung zwischen der Montageschiene und dem Verschlussgehäuse gewährleistet wird. Einige Tikka-Modelle sind mit einer Picatinny-Schiene auf der Oberseite des Verschlussgehäuses ausgestattet (MIL-STD-1913), die mit jeder standardmäßigen Montageschiene des Typs Picatinny montiert werden kann. In der Picatinny-Schiene dienen die Rillen der Bodenschraube auf der Schiene als Rückstoßstopp.

Überprüfen Sie vor der Anschaffung der Montageschiene die Kompatibilität mit der Büchse (Montageschiennentyp, etc.) und dem Zielfernrohr. Bitte beachten Sie die Anweisungen für die Montage der Montageschienen sowie deren Einstellung und Verwendung.

ANPASSUNG DER OFFENEN VISIERUNG

Ihre Tikka-Büchse kann mit einer offenen Visierung, entweder mit einem Standard-, Treibjagd- oder Arctic-Visier, ausgestattet sein. Alle mit einer offenen Visierung ausgestatteten Tikka-Büchsen sind werkseitig bei 100 m auf null eingestellt. Falls die Visierung jedoch eingestellt werden muss, gehen Sie folgendermaßen vor.

ALLGEMEINE OFFENE VISIERUNG

Die Höhenverstellung wird auf dem Korn folgendermaßen durchgeführt (Abb. 11):

1. Stellen Sie die Schraube vor dem Visier mit einem 2-mm-Innensechskantschlüssel ein.
2. Drehen im Uhrzeigersinn hebt die Wulst und senkt den Anschlagpunkt. Jede Bewegung von 0,5 mm (.02 in) in der Höhe oder seitwärts verändert den Anschlagpunkt um ca. 12 cm (5") bei einer Reichweite von 100 m (110 yds).

Die Seitenverstellung wird auf der Kimme folgendermaßen durchgeführt (Abb. 12):

1. Lösen Sie die Schraube (2) mit einem 2-mm-Innensechskantschlüssel und bewegen Sie sie seitwärts in die erforderliche Richtung.
2. Bewegen Sie das Visierblatt (1) seitwärts in gewünschte Richtung. Um den Anschlag nach rechts zu verschieben, passen Sie das Visierblatt nach rechts an. Die Kimme ist abgestuft, um die Anpassungseinschätzung gewährleisten zu können.
3. Ziehen Sie die Schraube (2) vorsichtig an.

TREIBJAGD-VISIER

Die Höhenverstellung wird auf der Kimme folgendermaßen durchgeführt (Abb. 13):

- Um den Anschlagpunkt zu heben, heben Sie hintere Wulst, indem Sie die vordere Schraube (1) lösen und dann die Schraube (2) vorsichtig anziehen.
- Um den Anschlagpunkt zu senken, senken Sie hintere Wulst, indem Sie die hintere Schraube (2) lösen und dann die Schraube (1) vorsichtig anziehen.

Wenden Sie sich an einen autorisierten Sako-Büchsenmacher, falls das Korn (Abb. 14.) angepasst werden muss.

ARCTIC-VISIER

Die Kimme ist folgendermaßen oben auf dem Verschlussgehäuse, direkt hinter der Picatinny-Schiene, angebracht (Abb. 16):

1. Achten Sie darauf, dass die Sicherungsstellschrauben (A) und Seitenschrauben (B) etwas gelöst werden, bevor die Kimme angebracht wird.
2. Schieben Sie die Kimme von der Hinterseite des Verschlussgehäuses auf die 17-mm-Schiene.
3. Befestigen Sie das Visier durch Anziehen der vier Stellschrauben (A) mit einem kleinen Schlitz-Schraubendreher mit einem Drehmoment von 0,8 Nm (7 Zoll-Pfund).

Das Entfernen erfolgt in umgekehrter Reihenfolge.

Das Korn wird folgendermaßen am Mündungsgewinde befestigt (Abb. 17):

1. Achten Sie darauf, dass der Mündungsgewindeschutz entfernt wurde.
2. Drehen Sie das Korn bis zum Anschlag des Mündungsgewindes im Uhrzeigersinn.
3. Drehen Sie das Korn gegen den Uhrzeigersinn, bis die Führungsschraube (A) in der Nut am Laufende angezogen werden kann. Das Korn ist richtig positioniert, wenn sich die Führungsschraube (A) an die linke Wand der Nut anlehnt (aus Sicht des Schützen).
4. Ziehen Sie die Befestigungsschraube (B) mit einem Drehmoment von 5 Nm (44 Zoll-Pfund) an.

Das Entfernen erfolgt in umgekehrter Reihenfolge.

Das Korn verfügt über eine Höhenverstellung. Drehen Sie die Höhenverstellungsschraube (C) im Uhrzeigersinn, um die Wulst nach unten und den Anschlagpunkt nach oben zu bewegen und umgekehrt. Ein Klick bewegt den Anschlagpunkt etwa 7 mm bei 100 m Entfernung (0,26 Zoll bei 100 Yards).

Die Seitenverstellung wird durch die Kimme folgendermaßen durchgeführt (Abb. 16):

1. Lösen Sie zuerst die Seitenschraube (B) mit einem Schlitzschraubendreher von der Seite, zu der sich die Wulst bewegen soll.
2. Ziehen Sie die Schraube auf der anderen Seite fest, um den Durchhang zu lösen. Nicht zu fest anziehen! Ein Klick bewegt den Anschlagpunkt ca. 7 mm bei 100 m Entfernung (0,26 Zoll bei 100 Yards).

Die Kimme kann auf sechs verschiedene Reichweiten (von 100 m bis 600 m) eingestellt werden. Die gewünschte Reichweite wird durch Drehen der Trommel ausgewählt.

ⓘ VORSICHT

Öffnen Sie die Schraube in der Mitte der Kimmentrommel nicht. Dies könnte dazu führen, dass die internen federgeladenen Teile abgeworfen werden, wodurch die Kimme beschädigt wird.



EINSCHIESSEN

Die folgenden Anweisungen sind nur allgemeine Richtlinien, um das Zielfernrohr für die Büchse einzuschießen. Spezielle Verfahren können je nach Herstellung und Modell des Zielfernrohrs variieren.

Das Zielfernrohr oder die Visierung müssen voreingestellt sein, damit das eigentliche Einschießverfahren einfacher ist. Die Ziellinienausrichtung kann mit einem speziellem Ziellinienausrichter ODER dem unten beschriebenen Verfahren durchgeführt werden:

1. Legen Sie die Büchse fest auf eine Benchrestunterlage oder eine andere stabile Abstützung (Sandsack, etc.) und entfernen Sie den Verschluss.
2. Platzieren Sie ein Ziel (z.B. ein Blatt Papier) in ca. 25-30 m Entfernung.
3. Passen Sie die Position der Büchse so an, dass Sie das Ziel durch den Lauf sehen können. Achten Sie darauf, dass die Büchse weiterhin feststeht.
4. Sehen Sie durch das Zielfernrohr oder die Visierung und passen Sie die Seite und Höhe an, so dass die Fadenkreuz-Zentren auf dem gleichen Ziel sind, das Sie durch den Lauf sehen.

Nach der Ziellinienausrichtung wird das endgültige Einschießen mit einem Ziel in 100-150 m Entfernung durchgeführt. Es ist abermals am besten, dies von einer festen Benchrestunterlage oder einer anderen stabilen Abstützung durchzuführen.

Folgen Sie bitte den Einstellrichtungen und anderen Anweisung des Herstellers, dessen Visier Sie verwenden.

Wenn Sie gut vorbereitet sind und Sie zum Einschießen bereit sind, gehen Sie folgendermaßen vor:

1. Zielen Sie ins Schwarze und feuern Sie 3 Schuss ab.
2. Entladen Sie die Büchse und überprüfen Sie die Schussgruppierung mit einem Fernglas oder einem Spektiv.
3. Passen Sie die Visierung (Höhe und Seite) so an, dass sich das Fadenkreuz in die Mitte der Schussgruppierung bewegt (fig. 15).
4. Wiederholen Sie das Verfahren bis die Schussgruppierung in die Nähe des Schwarzen trifft.

DEMONTAGE UND MONTAGE DER BÜCHSENKOMponentEN

⚠️ WARNUNG

- Überprüfen Sie immer, dass die Büchse entladen ist (leeres Patronenlager, Verschlussgehäuse, Magazin). Inspizieren Sie die Schusswaffe, indem Sie durch die Auswurföffnung und das Patronenlager sehen. Falls diese nicht leer sind, entladen Sie sie wie in dem Abschnitt „Entladen der Büchse“ angewiesen. Prüfen Sie, dass der Schlagbolzen entspannt ist.
- Zielen Sie niemals mit der Schusswaffe auf eine Person oder auf harte, flache Oberflächen. Handhaben Sie die Schusswaffe immer so, als ob sie geladen wäre.

i HINWEIS

Es ist ratsam, die Demontearbeiten über einem Tisch durchzuführen, um Teile aufzufangen, falls sie fallen sollten.

VORDERSCHAFT - (FALLS VORHANDEN)

Manche Tikka-Modelle (z. B. T3x TACT A1) können mit einem spezifischen Vorderschaft mit mehreren Befestigungspunkten für Zubehör ausgestattet sein (Abb. 18):

1. Lösen Sie die vordere Schraube (A) mit einem T25 Torxschlüssel ca. 1,5–2 Drehungen.
2. Lösen Sie die hintere Schraube (B) vollständig und ziehen Sie sie heraus.
3. Schieben Sie den Vorderschaft nach vorne aus dem Gehäuse.

Der Vorderschaft wird in umgekehrter Reihenfolge wieder angebracht:

1. Schieben Sie den Vorderschaft über den Lauf auf den Vorderschaftverschluss. Achten Sie darauf, dass kein Abstand zwischen Gehäuse und Vorderschaftverschluss besteht.
2. Es wird empfohlen, etwas Waffenöl auf die Schraubengewinde des Vorderschafts aufzutragen.
3. Ziehen Sie die Befestigungsschrauben (A und B) abwechselnd fest.

LAUFGEHÄUSE

Entfernen Sie das Laufgehäuse von dem Schaft folgendermaßen (Abb. 19) (Außer T3x TACT A1):

1. Achten Sie darauf, dass die Büchse nicht mit Munition geladen ist.
2. Entfernen Sie den Verschluss und das Magazin (Abb. 8 & 9).
3. Öffnen Sie die zwei Schrauben des Verschlussgehäuses (A) mit einem Torx-Schraubenzieher.
4. Entfernen Sie den Abzugsbügel, indem Sie ihn nach unten ziehen.
5. Ziehen Sie das Laufgehäuse vorsichtig nach oben aus der Büchse.

Der Einbau erfolgt in umgekehrter Reihenfolge. Ziehen Sie die Verschlussgehäuseschrauben fest. Verwenden Sie dazu ein Drehmoment von 7 Nm (62 Zoll-Pfund) bei Abzugsbügeln aus Metall und ein Drehmoment von maximal 5 Nm (44 Zoll-Pfund) bei Abzugsbügeln aus Plastik. Achten Sie darauf, den metallischen Rückstoßblock (B) in dem Schaft zu platzieren und ziehen Sie das Laufgehäuse zurück, bevor Sie die Gehäuseschrauben anziehen, um den Durchhang der Rückstoßöse zu entfernen.

T3x TACT A1

Entfernen Sie das Laufgehäuse vom unteren Gehäuse folgendermaßen (Abb. 20):

1. Entfernen Sie den Vorderschaft wie zuvor angewiesen.
2. Entfernen Sie die Befestigungsschrauben (A) und (B) und entfernen Sie dann den Vorderschaftverschluss (C) aus dem oberen Gehäuse.
3. Öffnen Sie die zwei Schrauben des Gehäuses (D) mit einem 5-mm-Innensechskantschlüssel.
4. Ziehen Sie das Laufgehäuse vorsichtig nach oben aus dem oberen Gehäuse.

Der Einbauerfolg in umgekehrter Reihenfolge. Montieren Sie das untere Gehäuse bevor Sie den Vorderschaftverschluss anbringen, um eine einwandfreie Funktion zu gewährleisten. Ziehen Sie die Verschlussgehäuseschrauben mit einem Drehmoment von 7 Nm (62 Zoll-Pfund) fest. Achten Sie darauf, den metallischen Rückstoßblock im unteren Gehäuse zu platzieren und ziehen Sie das Laufgehäuse zurück, bevor Sie die Gehäuseschrauben anziehen, um den Durchhang der Rückstoße zu entfernen.

I HINWEIS

Der Stift in dem Verschlussfang ist durch die Feder vorgespannt. Er könnte jedoch aus dem Verschlussgehäuse hinausragen, wenn die Komponenten unachtsam gehandhabt wurden.

PICATINNY-SCHIENE

Manche Tikka-Modelle können mit einer Picatinny-Schiene auf dem Gehäuse ausgestattet sein. Die Schiene ist fest angebracht und sollte vom Benutzer nicht entfernt werden. Wenn Sie die Picatinny-Schiene entfernen wollen, wenden Sie sich an einen qualifizierten Büchsenmacher. Wenn Sie Ihre Büchse mit einer Picatinny-Schiene aufrüsten wollen, folgen Sie der Montageanleitung des Herstellers. Stellen Sie immer sicher, dass die Picatinny-Schiene voll mit Ihrem Tikka-Gewehr kompatibel ist.

ENTFERNEN DES HINTERSCHAFTS (T3x TACT A1)

Tikka T3x TACT A1 hat eine Befestigungsschnittstelle für den Hinterschaft für AR-15-Waffen. Gehen Sie wie folgt vor, um den Schaft zu entfernen (Abb. 32):

1. Lösen Sie die Kronenmutter (D), indem Sie sie $\frac{1}{2}$ Drehung mit einem Hakenschlüssel für AR-15-Waffen gegen den Uhrzeigersinn drehen.
2. Entfernen Sie den Hinterschaft, indem Sie den gesamten Schaft in Bezug auf die Büchse gegen den Uhrzeigersinn drehen.

Bauen Sie den Hinterschaft in umgekehrter Reihenfolge wieder zusammen. Achten Sie darauf, dass der Hinterschaft tief genug in der Schaftverlängerung/im Klappschaftscharnier sitzt (mindestens 5 Schuss).

VERSCHLUSS

Im Allgemeinen ist es nicht notwendig, den Verschluss zu demontieren. Falls Sie Grund zu der Annahme haben, dass Öl in den Verschluss eingedrungen ist, sollten Sie ihn reinigen, um reibungslosen Betrieb beizubehalten. Dies ist insbesondere dann wichtig, wenn Sie die Büchse in kalten oder rauen Wetterbedingungen verwenden.

Der Verschluss kann folgendermaßen demontiert werden:



Tikka T3/T3x	Tikka T1x
<ol style="list-style-type: none">1. Prüfen Sie sorgfältig, ob die Büchse geladen ist und entfernen Sie den Verschluss von der Büchse, indem Sie den Hebel zur Verschlussfreigabe auf der Seite des Verschlussgehäuses drücken und den Verschluss rückwärts ziehen.2. Entfernen Sie das Schösschen (A, Abb. 21), indem Sie es im Uhrzeigersinn bis zum Anschlag drehen (Linkshänder: gegen den Uhrzeigersinn), und ziehen Sie es von dem Verschluss ab.3. Setzen Sie die Spitze des Schraubenziehers (ca. 3 mm breit) in das Loch zwischen dem Spannstück und der Führungshülse des Verschlussgriffs (Abb. 22). WICHTIG! Bewegen Sie die Spitze des Schraubenziehers nicht von der Stelle, ehe Sie bereit sind, das Schösschen wieder zusammenzusetzen.4. Lösen Sie die Schlagbolzengruppe, indem Sie den Schraubenzieher gegen den Uhrzeigersinn drehen (Linkshänder: im Uhrzeigersinn). Drücken Sie die Schlagbolzengruppe nach vorne, bis die Verschlusskappe (E, Abb. 22) der Führungshülse die hintere Oberfläche des Verschlusses berührt.5. Lösen Sie den Verschlussgriff von dem Verschlusskörper. Falls der Verschlussgriff sich steif anfühlt und sich nicht sofort herausziehen lässt, können Sie mit einem Kunststoffhammer hinten auf das Verschlussgehäuse klopfen (G, Abb. 22).6. Entfernen Sie die Schlagbolzengruppe von dem Verschluss. Der Verschluss sollte für Reinigungszwecke keine weitere Demontage benötigen. Um den Verschluss nach der Reinigung wieder zusammenzusetzen, drehen Sie die Reihenfolge um:<ol style="list-style-type: none">1. Drücken Sie die Schlagbolzengruppe in Position. Achten Sie darauf, dass sich die Führungshülse des Verschlussgriffs in der richtigen Position befindet, so dass Sie den Verschlussgriff ohne Blockierungen wieder an seinen Platz sinken lassen können.2. Montieren Sie den Verschlussgriff wieder an den Verschlusskörper.3. Ziehen Sie die Schlagbolzengruppe erneut an, indem Sie den Schraubenzieher im Uhrzeigersinn (Linkshänder: gegen den Uhrzeigersinn) bis zum Anschlag drehen. Achten Sie darauf, dass die Führungshülse den Griff sperrt.4. Platzieren Sie die Kegelfeder (Abb. 23) im Schösschen, sodass das Ende der Feder (A) nicht auf dem Schlagbolzenschienenbereich (B) aufliegt. Der Zweck der Feder ist das Verhindern von Lärm vom Schösschen.5. Befestigen Sie das Schösschen zusammen mit der Feder am Verschlusskörper und drehen Sie gegen den Uhrzeigersinn (Linkshändermodell: im Uhrzeigersinn), bis der Kopf des Spannstücks in der Kerbe (D, Abb. 4) vor der Nockenschräge stoppt.	<ol style="list-style-type: none">1. Entfernen Sie den Bolzen, indem Sie die Verschlussfreigabe drücken und gleichzeitig den Bolzen nach hinten ziehen.2. Entspannen Sie den Bolzen indem Sie das Schösschen (A, Abb. 22) im Uhrzeigersinn drehen (Spannstück fällt an der Spannkappe entlang).3. Drücken Sie den Bolzen (B, Abb. 22) an der Seite des Schösschens und entfernen Sie diesen vorsichtig: Spannstück, Feder und Verschlussgriffgewinde (C, Abb. 22) ragen aus dem Verschlusskörper.4. Schlagbolzen und Rückholfeder werden dann durch Drücken und Entfernen des Bolzens (D, Abb. 22) entfernt.<p>Der Verschluss sollte für Reinigungszwecke keine weitere Demontage benötigen. Um den Verschluss nach der Reinigung wieder zusammenzusetzen, drehen Sie die Reihenfolge um:</p><ol style="list-style-type: none">1. Geben Sie Schlagbolzen und Rückholfeder zusammen in die spezifische Öffnung im Verschlusskörper.2. Platzieren Sie dann Verschlussgriffgewinde, Spannstück, Feder und Schösschen (zusammen mit der Anzeige) im Verschlusskörper.3. Drücken Sie die Spannstückfeder zusammen, indem Sie die das Schösschen drücken. Stellen Sie sicher, dass das Bolzenloch (A, Abb. 22) im Schösschen mit den Öffnungen im Verschlusskörper übereinstimmt und drücken Sie den Bolzen in Position.4. Drücken Sie den vorderen Bolzen (B, Abb. 22) in Position und spannen Sie den Schlagbolzen, indem Sie das Spannstück drehen (ca. 1/8 Drehung), bis es in der Kerbe stoppt.

MAGAZIN

Gelegentlich müssen Sie eventuell das Magazin demontieren, um es von Verschmutzung (Gilt nicht für Tikka T1x), Pulverresten oder Staub zu reinigen. Folgen Sie hierfür bitte diesen Anweisungen:

1. Entfernen Sie den Magazinzubringer und die -feder. Drücken Sie den hinteren Teil des Zubringers mit einem Schraubenzieher oder einem ähnlichen Werkzeug nieder (Abb. 24), so dass das Vorderteil des Zubringers ausrückt.
2. Ziehen Sie den Zubringer und die Feder aus dem Magazinkasten hinaus (Abb. 25). Lösen Sie die Bodenplatte des Magazins nicht.
3. Reinigen Sie den Kasten, die Feder und den Zubringer entweder mit warmen Seifenwasser oder Paraffin. Ölen Sie alle Teile leicht, bevor Sie das Magazin wieder zusammensetzen.
4. Setzen Sie das Magazin durch Umkehrung der Schritte 1 und 2 zusammen. Achten Sie darauf, dass sich die Magazinfeder (1, Abb. 25) in korrekter Position befindet (wie in Abbildung 25 dargestellt).



ANPASSUNGEN DER BÜCHSE

⚠️ WARNUNG

- Überprüfen Sie immer, dass die Büchse entladen ist (leeres Patronenlager, Verschlussgehäuse, Magazin). Inspizieren Sie die Schusswaffe, indem Sie durch die Auswurföffnung und das Patronenlager sehen. Falls diese nicht leer sind, entladen Sie sie wie in dem relevanten Abschnitt angewiesen. Prüfen Sie, dass der Schlagbolzen entspannt ist.
- Zielen Sie niemals mit der Schusswaffe auf eine Person oder auf harte, flache Oberflächen. Handhaben Sie die Schusswaffe immer so, als ob sie geladen wäre.

ABZUGSWIDERSTAND

⚠️ WARNUNG

- Die Klinkenüberschneidung, Sicherung und andere Komponenten des Verschlusses sind präzise Mechanismen, die werkseitig ordnungsgemäß eingestellt wurden. Sie sollten nicht abgeändert, modifiziert oder verändert werden. Änderungen an der Schusswaffe können deren Sicherheit verringern und das Risiko schwerer Verletzungen erhöhen.
- Versuchen Sie aus Sicherheitsgründen NICHT den Abzugswiderstand auf weniger als 11 N zu verringern.
- Falls der Abzug, der Abzugsstollen oder die Sicherungssperklinke ausgetauscht werden muss, muss die Sicherung wieder eingestellt werden. Für diesen Vorgang muss der Abzugsmechanismus an den Hersteller zurückgesandt werden.

Tikka ist mit einem standardmäßigen Abzugmechanismus oder einem Direktabzug (optional) ausgestattet. Beide Abzugsarten sind werkseitig eingestellt und benötigen keinerlei Anpassung. Wenn Sie jedoch den Abzugswiderstand ändern möchten, folgen Sie den Anweisungen unten (Abb. 26):

1. Entfernen Sie den Verschluss und das Magazin.
2. Führen Sie einen 2,5-mm-Innensechskantschlüssel in ein Schraubenloch, das sich in dem Magazinschacht befindet. Bei einigen Tikka-Modellen muss die Schäftung entfernt werden, um Zugriff zu der Einstellschraube zu erhalten. Auf jeden Fall bietet dieser Vorgang einen besseren Zugriff auf die Schraube (Abb. 27).
3. Drehen Sie die Schraube im Uhrzeigersinn, um den Widerstand zu erhöhen und gegen den Uhrzeigersinn, um ihn zu verringern. Stellen Sie den Widerstand zwischen 11 und 18 N (2,5-4 lbs) ein.
4. Bringen Sie das Laufgehäuse wie zuvor angewiesen wieder an.

Der Widerstand ist werkseitig auf 13-15 N (3 lbs) eingestellt und kann zwischen 11 und 18 N (2,5-4 lbs) angepasst werden.

ℹ️ HINWEIS

Die Einstellschraube des Abzugswiderstands ist selbstsichernd und kann nur mit einem passenden Werkzeug bewegt werden.

⚠️ VORSICHT

Nehmen Sie keine Anpassungen an dem Abzug vor. Wenn Sie Veränderung an dem Ablauf des Abzugs feststellen, geben Sie ihn bitte an einen autorisierten Büchsenmacher zurück.

DIREKTABZUG (FALLS VORHANDEN)

Wenn Sie den Abzug als normalen Abzug benutzen wollen, ziehen Sie ihn auf die gewohnte Weise nach hinten. Sie können den Abzug aber auch einstecken, indem Sie ihn bis zum Anschlag nach vorn schieben (Abb. 28). Jetzt kann der Schuss durch eine leichte Berührung des Abzugs ausgelöst werden. Wenn der Abzug eingestochen ist, beträgt der Abzugswiderstand 2 - 2,5 N (7 - 9 oz.) und kann nicht angepasst werden. Wenn die Büchse gespannt und „GESICHERT“ ist, kann der Abzug NICHT eingestochen werden. Am einfachsten und sichersten wird der eingestochene Abzug wieder „ENTSTOCHE“, indem man die Sicherung auf „GESICHERT“ stellt oder den Verschluss öffnet.

ℹ️ HINWEIS

Wenn die Waffe „GESICHERT“ ist, sind sowohl der Abzugsmechanismus als auch der Verschluss gesperrt. Die Büchse kann nur gespannt werden, wenn die Sicherung in der „ENTSICHERT“-Position ist.

⚠️ VORSICHT

Verändern Sie den Abstand zwischen dem Abzug und Federführungsstift in der Abzugsfeder nicht. Wenn Sie Veränderung an dem Ablauf des Abzugs feststellen, geben Sie ihn bitte an einen autorisierten Büchsenmacher zurück.

⚠️ WARNUNG

Wenn der Anzug „EINGESTOCHEN“ ist, muss die Büchse mit äußerster Vorsicht behandelt werden. Schon eine leichte Erschütterung oder ein Stoß könnten den Schuss auslösen.

ANSCHLAGLÄNGE

Durch die Verwendung von optionalen Schaftzwischenlagen kann die Anschlaglänge verlängert werden. Diese werden zwischen den Schaft und die Schaftkappe gesetzt, um die Anschlaglänge an die Vorlieben des Schützen anzupassen. Die Anschlaglänge wird folgendermaßen angepasst (Abb. 29):

EN

FI

SE

IT

DE

FR

ES



1. Lösen Sie die zwei Schaftkappenschrauben (**T3x TACT A1**, **T3x Sporter**: entfernen Sie die Schaftkappe vollständig). Um ein Zerreißen der Schaftkappe während des Schraubens zu verhindern, tragen Sie etwas Seifenwasser um die Schraubenlöcher der Schaftkappe auf.
2. Fügen Sie die gewünschte Anzahl an Schaftzwischenlagen zwischen dem Schaft und der Schaftkappe hinzu (oder entfernen Sie sie). Falls Sie mehr als zwei Schaftzwischenlagen einsetzen müssen, benötigen Sie längere Schrauben. Das Distanzstück-Set T3x TACT A1 für die Schaftkappe enthält die passenden Schaftkappenschrauben für die jeweilige Anzahl an Distanzstücken (max. vier Distanzstücke).
3. Ziehen Sie die Befestigungsschrauben der Schaftkappe fest.

T3x Lite Compact ist mit 30-mm-Schaftzwischenlagen ausgestattet, um eine Anschlaglänge in Standardgröße zu ermöglichen. Die Befestigung der Schaftzwischenlagen erfordert, dass die Schaftkappe vollständig vom Schaft entfernt wird und dass die kurzen Befestigungsschrauben mit längeren ersetzt werden.

⚠ VORSICHT

Achten Sie darauf, dass Sie Schrauben geeigneter Länge verwenden und diese nicht zu festziehen. Andernfalls kann der Schaft irreparabel beschädigt werden. Die Garantie umfasst keine Schäden, die durch unsachgemäße Befestigung der Schaftkappe verursacht wurden.

VERSTELLBARE SCHAFTBACKE (FALLS VORHANDEN)

Einige Tikka-Modelle sind mit einer Schaftbacke ausgestattet, die höhenverstellbar ist, um besser zu dem Stil des Schützen und zu der Visiereinrichtungen zu passen. Beachten Sie zur Höhenverstellung der Schaftbacke die Anweisungen unten.

T3x synthetische und hölzerne Schäfte (außer TACT A1 und Sporter) (Abb. 30)

1. Lösen Sie das Sperrrad auf der rechten Seite des Hinterschafts, indem Sie es gegen Uhrzeigersinn drehen.
 2. Heben oder senken Sie die Schaftbacke nach Bedarf. Die hinterste Führungsstange ist auf 5-mm-Abstände unterteilt, um die Repositionierung zu vereinfachen.
 3. Ziehen Sie das Sperrrad (ohne Werkzeug) fest, indem Sie es im Uhrzeigersinn drehen. Ziehen Sie das Rad nicht fest, wenn die Schaftbacke höher als die letzte Kerbe der Unterteilungen der Führungsstange ist.
- Wenn sich die Schaftbacke in ihrer niedrigsten Position befindet, erhöhen Sie die Höhe des Kamms um 10 mm. Wenn Sie eine offene Visierung verwenden möchten, können Sie die Schaftbacke entfernen, indem Sie das Sperrrad lösen und die Schaftbacke herausheben. Stellen Sie bei Wiedereinbau der Schaftbacke sicher, dass sich die Führungsstange mit Abstufungen in dem hintersten Loch befindet. Falls nötig können Sie das Sperrrad auf die linke Seite des Hinterschafts wechseln.

Höhen- und Horizontalverstellung der Schaftbacke bei **T3x Sporter** (Abb. 31):

1. Lösen Sie die Befestigungsschraube (1) auf der rechten Seite des Hinterschafts mit einem Torx-T25-Schraubenzieher.
2. Heben oder senken Sie die Schaftbacke mit der Einstellschraube. Die Höhenposition bleibt erhalten, auch wenn die Schaftbacke später von dem Schaft entfernt wird.
3. Für Horizontalverstellung lösen Sie die Befestigungsschraube (2), die sich auf der Schaftbacke befindet und bewegen Sie die Schaftbacke seitwärts.
4. Ziehen Sie die Befestigungsschrauben fest, wenn die gewünschte Höhe und die horizontale Stelle erreicht sind.

T3x TACT A1 (Abb. 32)

1. Lösen Sie die Befestigungsräder (A) auf der rechten Seite des Hinterschafts, indem Sie sie gegen den Uhrzeigersinn drehen.
2. Heben, senken oder neigen Sie die Schaftbacke in die gewünschte Position.
3. Ziehen Sie das Sperrrad (manuell) fest, indem Sie es im Uhrzeigersinn drehen.

KLAPPEN DES HINTERSCHAFTS (FALLS VORHANDEN)

Einige Tikka-Modelle können für bessere Transportfähigkeit mit einem klappbaren Hinterschaft (z. B. **T3x TACT A1**) ausgestattet sein. Gehen Sie wie folgt vor, um den Hinterschaft einzuklappen:

1. Drücken Sie den Verschlussfreigabeknopf des Klappschafts (B, Abb.32).
2. Klappen Sie den Hinterschaft vorsichtig zur linken Seite der Büchse. Der Hinterschaft rastet ein. Drücken Sie den Verschlussfreigabeknopf (B) und drehen Sie den Schaft in Betriebsstellung, um den Hinterschaft auszuklappen. **WICHTIG! Achten Sie darauf, dass weder Ihr Finger oder ein anderes Körperteil in das Klappscharnier gerät!**

HÖHENVERSTELLUNG SCHAFTKAPPE (FALLS VORHANDEN)

Bei manchen Tikka-Modellen (**T3x TACT A1 und Sporter**) kann die Höhe der Schaftkappe folgendermaßen verstellt werden (Abb. 32):

1. Lösen Sie die mittlere Befestigungsschraube (C) mit einem 5-mm-Sechskantschlüssel von der Schaftkappe.
2. Stellen Sie die Schaftkappe auf die gewünschte Höhe ein.
3. Ziehen Sie die Befestigungsschraube an.

RIEMENBÜGELÖSE

Alle Tikka-Modelle sind mit einer standardmäßigen Riemenbügelöse unter dem Vorderschaft und Hinterschaft ausgestattet. Die vordere Riemenbügelöse kann auch verwendet werden, um ein Zweibein an der Büchse zu befestigen. **T3x TACT** kann mit einer Riemenbügelöse gewählt werden, die auf beiden Seiten des Hinterschafts folgendermaßen angebracht werden kann:

1. Entfernen Sie die Schraube mit einem 3-mm-Innensechskantschlüssel, die den Einsatz der Öse bedeckt.

- Schrauben Sie die Riemenbügelöse auf den Einsatz.

Auch Tragriemen mit Militärbügeln sind als Zubehör erhältlich. Der untere Bügel auf dem Hinterschaft kann auch mit einem Militärbügel ausgetauscht werden. **T3x Sporter** ist mit Riemenbügelschienen unter und seitlich des Vorderschafts und mit einer Standard-Riemenbügelöse unter dem Hinterschaft ausgestattet. Die Riemenbügelschiene unter dem Vorderschaft kann auch verwendet werden, um ein Zweibein mit einer UIT-Schienenbefestigung zu befestigen.

BEFESTIGUNG EINER MÜNDUNGSBREMSE ODER EINES MÜNDUNGSFEUERDÄMPFERS

Ihr Tikka-Gewehr kann über ein Mündungsgewinde verfügen, das die Befestigung einer Mündungsbremse oder eines Mündungsfeuerdämpfers (Zubehör) ermöglicht. Die Befestigung am Gewinde kann je nach unterschiedlichen Mündungsbremsen oder Mündungsfeuerdämpfern variieren.

Tikka/Sako Die Befestigung einer Mündungsbremse (für M14/M15-Gewinde) erfolgt folgendermaßen (Abb. 33):

- Entfernen Sie die Schutzhülse des Mündungsgewindes, indem Sie diese gegen den Uhrzeigersinn drehen.
- Bringen Sie die Mündungsbremse (A) an der Mündung an und ziehen Sie diese durch Drehen im Uhrzeigersinn manuell fest. Zum Entfernen in umgekehrter Reihenfolge vorgehen.

Sie müssen die Spannung der Mündungsbremse prüfen, wenn das Gewehr durchgehend beschossen wird. Für eine sicherere Befestigung empfehlen wir, vor der Befestigung etwas Loctite 278 Gewindekleber (oder ähnliches) auf das Mündungsgewinde (B) aufzutragen. Beachten Sie die Anweisungen des Gewindekleber-Herstellers. Warnung! Achten Sie darauf, dass kein Gewindekleber in den Lauf oder auf andere Funktionsflächen gelangt.

Tikka/Sako TACT Die Befestigung einer Mündungsbremse (für M18x1-Gewinde) erfolgt folgendermaßen (Abb. 34):

- Entfernen Sie die Schutzhülse des Mündungsgewindes, indem Sie diese gegen den Uhrzeigersinn drehen.
- Befestigen Sie die Mündungsbremse am Lauf und drehen Sie diese im Uhrzeigersinn bis zum Anschlag des Gewindes.
- Drehen Sie die Mündungsbremse etwas gegen den Uhrzeigersinn, bis sie richtig positioniert ist. Die TAC-Mündungsbremse ist richtig positioniert, wenn die Austrittsöffnungen seitlich positioniert sind und die Flimmerbandschraube (1) nach oben zeigt.
- Ziehen Sie die Befestigungsschraube (2) mit 8 Nm Drehmoment fest.

Falls das Gewehr dazu neigt zur Seite auszuschlagen, kann diese Neigung verringert werden, indem die Öffnung der Mündungsbremse in die Richtung des Ausschlagens gedreht wird. Entfernen Sie die Mündungsbremse in umgekehrter Reihenfolge.

Befestigung eines Mündungsfeuerdämpfers:

Bei der Befestigung eines Mündungsfeuerdämpfers sicherstellen, dass der Mündungsfeuerdämpfer gegen das Gewindeende am Lauf (B, Abb. 36) angezogen wird. Sollte das Gewinde des Mündungsfeuerdämpfers am Gewindeende nicht richtig angezogen sein (A, Abb. 36), kann das abgefeuerte Geschoss Schaden anrichten.

- Entfernen Sie die Schutzhülse des Mündungsgewindes, indem Sie sie gegen den Uhrzeigersinn drehen.
- Schrauben Sie den Mündungsfeuerdämpfer an den Mündungsgewinden ein und ziehen Sie mäßig fest. Ein zu starkes Anziehen kann im Übermaß Verlagerungen oder Genauigkeitsverlust verursachen.

Die Befestigung der Mündungsbremse/des Mündungsgewindes visuell prüfen und bei Bedarf anziehen. Wenn keine Mündungsbremse bzw. Mündungsfeuerdämpfer verwendet wird, sollten Sie die Schutzhülse des Mündungsgewindes stets angebracht lassen.

i HINWEIS

Der Lauf des Tikka T1x hat ein 1/2 x 28 UNEF- oder ein 1/2 x 20 UNF -Gewinde.

! VORSICHT

Durch eine fehlerhafte Befestigung des Mündungsfeuerdämpfers kann ein abgefeiertes Geschoss den Mündungsfeuerdämpfer und das Gewehr beschädigen.

! VORSICHT

Den Mündungsfeuerdämpfer vom Lauf direkt nach dem Schießen entfernen. Verdampfende Feuchtigkeit aus dem Mündungsfeuerdämpfer kann Korrosion im Gewehrlauf verursachen.

! VORSICHT

Die Verwendung einer Mündungsbremse oder eines Mündungsfeuerdämpfers kann in einigen Ländern untersagt sein. Befolgen Sie immer der nationalen Gesetzgebung und den Rechtsvorschriften bezüglich der Verwendung einer Mündungsbremse oder eines Mündungsfeuerdämpfers.

BEFESTIGUNG DES FLIMMERBANDS

Einige Tikka-Modelle sind mit einer speziellen Passschraube für ein Flimmerband (Abb. 35) auf dem Verschlussgehäuse ausgestattet (optionales Zubehör). Befestigen Sie die Flimmerbandschlaufe oberhalb der Schraube auf der Vorderseite der Picatinny-Schiene und das andere Ende oberhalb der Mündungsbremsenschraube (1, Abb. 34), falls vorhanden.

! VORSICHT

Die Flimmerbandschraube dient als Haken, weshalb sie etwas höher sitzt. Die Schraube wurde werkseitig befestigt und bedarf keiner Anpassung. Ziehen Sie die Schraube NICHT fest. Andernfalls kann die Picatinny-Schiene beschädigt werden.



ÜBERGROSSER VERSCHLUSSHANDGRIFF

Einige Tikka-Modelle sind mit einem übergroßen Verschlusshandgriff für bessere Ergonomie ausgestattet. Der übergroße Verschlusshandgriff ist auch als optionales Zubehör erhältlich.

Montieren Sie den übergroßen Verschlusshandgriff folgendermaßen (Abb. 37):

1. Drücken Sie den übergroßen Verschlusshandgriff so weit wie möglich über den ursprünglichen Verschlusshandgriff.
2. Ziehen Sie die Schraube in dem Griff so fest, dass sie sich nicht mehr per Hand bewegen lässt (5 bis 10 Drehungen). Während des Festziehens sollte der Griff mit der Hand festgehalten werden, um sein Drehen zu verhindern.

Die Demontage wird in umgekehrter Reihenfolge durchgeführt.

AUSWECHSELN DES PISTOLENGRIFFS (FALLS VORHANDEN)

Bei Modellen, die mit einem synthetischen Schaft ausgestattet sind, kann der Benutzer den Pistolengriff durch einen anderen Grifftyp ersetzen. Der Pistolengriff wird folgendermaßen gewechselt:

Tikka T3x synthetische Schäfte

1. Entfernen Sie die Befestigungsschraube (A, Abb. 38), indem Sie diese mit einem Torx-T25-Schraubendreher gegen den Uhrzeigersinn drehen.
2. Drücken Sie die hintere Kante des Pistolengriffs mit Ihrem Daumen, um den Griff zu lösen.
3. Befestigen Sie den neuen Pistolengriff, indem Sie zuerst die Zungen (B) in die Schlitzte (C) im Schaft führen und dann den hinteren Teil gegen den Schaft drücken.
4. Ziehen Sie die Befestigungsschraube (A) durch Drehen im Uhrzeigersinn fest.

Tikka T3x TACT A1

1. Entfernen Sie die Befestigungsschraube (A, Abb. 39), indem Sie die Schraube mit einem 5-mm-Innensechskantschlüssel gegen den Uhrzeigersinn drehen.
2. Ziehen Sie den Pistolengriff (B) aus dem unteren Gehäuse.
3. ABefestigen Sie den neuen Pistolengriff und ziehen Sie die Befestigungsschraube (A) durch Drehen im Uhrzeigersinn an.

Hinweis! Achten Sie vor der Anschaffung eines neuen Pistolengriffs (z. B. AR-kompatible Pistolengriffe) auf die Kompatibilität mit der Büchse. Pistolengriffe, deren rückwärtiger Teil eine „Biberschwanz“-Form hat, sind zum Beispiel nicht kompatibel.

BEFESTIGEN DES VORDERGRIFFS (FALLS ZUTREFFEND)

Bei Modellen mit synthetischem Schaft kann der Benutzer einen separaten Vordergriff (optional verfügbar) befestigen, um besser an verschiedene Schießsituationen angepasst zu sein (z. B. Benchrestschießen). Der Vordergriff wird folgendermaßen befestigt:

1. Entfernen Sie die Torx-T25-Schraube (A, Abb. 40) und die Riemenbügelöse (B) vom Schaft, indem Sie sie gegen den Uhrzeigersinn drehen.
2. Befestigen Sie den Vordergriff wie in Abbildung 40 gezeigt.
3. Sichern Sie den Vordergriff, indem Sie die Befestigungsschraube (A) und die Riemenbügelöse (B) befestigen. Führen Sie zum Entfernen die Schritte in umgekehrter Reihenfolge aus.

Hinweis! T3x TACT ist mit einem Vordergriff ausgestattet, der über zusätzliche Befestigungsschrauben an der Seite (Befestigungspunkte der Riemenbügel) und Unterseite des Vordergriffs verfügt. Diese Schrauben müssen entfernt werden, um den Vordergriff zu entfernen.

ROUTINEREINIGUNG UND -WARTUNG

WARNUNG

- Überprüfen Sie immer, dass die Büchse entladen ist (leeres Patronenlager, Verschlussgehäuse, Magazin). Inspizieren Sie die Schusswaffe, indem Sie durch die Auswurföffnung und das Patronenlager sehen. Falls diese nicht leer sind, entladen Sie sie wie in dem relevanten Abschnitt angewiesen. Prüfen Sie, dass der Schlagbolzen entspannt ist.
- Zielen Sie niemals mit der Schusswaffe auf eine Person oder auf harte, flache Oberflächen. Handhaben Sie die Schusswaffe immer so, als ob sie geladen wäre.

Die Routinereinigung sollte immer direkt nach dem Gebrauch der Büchse (auch ohne Schießen) erfolgen. Die Wartung sollte auch bei „Allwetter-“ oder „Edelstahl“-Modellen nicht vernachlässigt werden. Korrosion kann innerhalb von 24 Stunden beginnen, falls die Büchse nicht nach dem Gebrauch gereinigt wird.

Es wird empfohlen, die Büchse während des Reinigens auf einem Zweibein abzustützen. Verwenden Sie ausschließlich hochwertiges Waffenöl, das reinigt, schmiert und konserviert (CLP). Die Routinereinigung wird folgendermaßen durchgeführt:

1. Achten Sie darauf, dass die Büchse ungeladen ist und entfernen Sie den Verschluss und das Magazin.
2. Falls die Büchse unter nassen Bedingungen verwendet wurde, trocknen Sie sie mit Luftdruck oder lassen Sie sie an einem warmen/trockenen Ort ohne Schutzabdeckungen, d. h. Schlepssack trocken.
3. Verwenden Sie eine absolut gerade, robuste und glatte Reinigungsstange, die mit einer in Laufflösmittel getränkte Laufbürste aus Bronze ausgestattet ist und drücken und ziehen Sie diese durch den Lauf, bis die größten Rückstände entfernt sind (ca. 10-15 Mal). Es wird empfohlen, eine Reinigungsführungsstange zu verwenden, um die Stange am Ziehen der inneren Oberflächen des Laufs und des Verschlussgehäuses zu hindern.
4. Drücken Sie saubere, mit Reinigungslösung befeuchtete Filzpellets eines nach dem anderen durch den Lauf, bis sie sauber herauskommen (ca. 5-10 Mal). Reinigen Sie ausschließlich in der Richtung der Kugelbewegung und ersetzen

- Sie vor jedem Reinigungsdurchlauf schmutzige Pellets mit neuen. Führen Sie die Reinigungsstange mit den Fingern oder mithilfe einer speziellen Laufführung.
5. Reinigen Sie die inneren Oberflächen des Verschlussgehäuses von allen Schießrückständen mit Flizpellets und/oder einer mit Reinigungslösung befeuchteten Bürste.
 6. Verwenden Sie eine kleine mit Reinigungslösung befeuchtete Bürste, um dem Verschluss von Schießrückständen zu reinigen.
 7. Verwenden Sie eine größere Nylonbürste oder spezielle Patronenlager-Reinigungspellets mit Laflösungsmittel, um das Patronenlager zu reinigen.
 8. Führen Sie ein ebenmäßiges mit Rostschutzöl befeuchtetes Pellet durch den Lauf. Lassen Sie zudem eine dünne Schicht Öl auf der Oberfläche des Patronenlagers zurück (**Denken Sie dran, diese vor dem Schießen trocken zu wischen**).
 9. Tragen Sie auf alle Berührungsfächen des Verschlussgehäuses und des Verschlusses eine sehr dünne Schicht Rostschutzöl auf.
 10. Wischen Sie den Schaft trocken. Achten Sie darauf, dass bei einem hölzernen Schacht die inneren Abschnitte leicht mit einem geeigneten Schachtöl geölt sind.
 11. Prüfen Sie den korrekten festen Sitz der Verschlussgehäuseschrauben (Abb. 5).

ⓘ VORSICHT

Zur Laufreinigung eines Tikka T3x TACT A1 mit festem Schaft mittels Putzstock ist die Schaftbacke auf Höchstposition zu verstellen und mit dem Putzstock zu durchstoßen. Die Verwendung eines Putzstocks außerhalb der Schaftbacke kann das Gewehr beschädigen.

REGELMÄSSIGE WARTUNG

⚠️ WARNUNG

- Überprüfen Sie immer, dass die Büchse entladen ist (leeres Patronenlager, Verschlussgehäuse, Magazin). Inspizieren Sie die Schusswaffe, indem Sie durch die Auswurföffnung und das Patronenlager sehen. Falls diese nicht leer sind, entladen Sie sie wie in dem relevanten Abschnitt angewiesen. Prüfen Sie, dass der Schlagbolzen entspannt ist.
- Zielen Sie niemals mit der Schusswaffe auf eine Person oder auf harte, flache Oberflächen. Handhaben Sie die Schusswaffe immer so, als ob sie geladen wäre.

Regelmäßige Wartung sollte mindestens einmal im Jahr oder bei starker Beanspruchung oder unter schwierigen Bedingungen häufiger durchgeführt werden. Des Weiteren wird regelmäßige Wartung empfohlen, falls die Büchse für längere Zeit gelagert wurde. Falls es nötig ist, Teile auszutauschen, verwenden Sie ausschließlich Originalersatzteile. Achten Sie beim Festziehen oder Lösen von Schrauben darauf, dass der Schraubenzieher die entsprechende Größe und Form hat. Schlechtes Werkzeug beschädigt die Schraubenköpfe und das allgemeine Aussehen der Büchse. Verwenden Sie ausschließlich hochwertiges Waffenöl, das reinigt, schmiert und konserviert (CLP).

Regelmäßige Wartung wird folgendermaßen durchgeführt:

1. Führen Sie die Routinereinigung und die Wartung aus.
2. Es wird empfohlen, Kupferverschmutzungen aus dem Lauf zu entfernen. Bei der Überprüfung der Vorderseite des Laufs können geringfügige Reste aus dem Kupfergeschossmantel zu sehen sein. Für diesen gibt es verschiedene Lösungen und mechanischer Reiniger. Wir empfehlen, dass Sie die Anweisungen der Hersteller einhalten. Stark verschmutzte Läufe können ungenau schießen und korrodieren viel leichter als gut gereinigte.
3. Wischen Sie Staub, Schmutz, etc. von der Büchse und schmieren sie alle Metalloberflächen mit einem geschmierten Lappen ein, so dass ein dünner Schmierfilm auf der Büchse zurückbleibt.
4. Schmieren Sie die Riemenbügelhalterung ein und inspizieren Sie ihre Halterung zur der Büchse.
5. Demontieren Sie den Verschluss wie in dem Handbuch beschrieben, säubern Sie den Schmutz mit einer mit Reinigungslösung befeuchteten Bürste und schmieren Sie die Oberflächen mit Schutzöl ein. Fetten Sie die Oberflächen der Verriegelungswarzen (A, Abb. 4), die Nockenschräge (B) und den Kopf des Spannstücks (C).
6. Prüfen Sie die Halterung der Visierung und des Zielfernrohrs.
7. Reinigen Sie die Mündungsbremse und anderes Zubehör und schmieren Sie diese, falls nötig.
8. Prüfen Sie den festen Sitz aller Schrauben, einschließlich Schaft- und Verschlussgehäuseschrauben.
9. Montieren Sie die Waffe und prüfen Sie die Funktionalität der Teile.
10. Schmieren Sie bei einem hölzernen Schacht (mit Öl-Finish) den Schaft mit einem hochwertigen Schaftöl ein.

AUFBEWAHRUNG

Lagern Sie Ihre Schusswaffe immer an einem sicheren und trockenen Ort, an dem sie nicht beschädigt wird und zu dem weder Kinder noch Unbefugte Zugriff erhalten können. Bewahren Sie Patronen separat an einem sicheren Ort auf. Prüfen Sie vor der Lagerung den Zustand der Büchse und achten Sie darauf, dass sie vollkommen trocken ist.

ⓘ HINWEIS

Folgen Sie immer der nationalen Gesetzgebung und Rechtsvorschriften bezüglich der Lagerung einer Schusswaffe. Regeln sind landesabhängig. Lagern Sie die Büchse nicht in einem Koffer aus Leder oder Stoff. Diese Materialien ziehen Feuchtigkeit an, auch wenn sie vollkommen trocken erscheinen.

EN
FI
SE
IT
DE
FR
ES



⚠️ WARNUNG

Um die Unfallgefahr mit Kindern oder Unbefugten zu reduzieren, bewahren Sie Ihre Schusswaffe verschlossen auf und lagern Sie die Munition an einem separat verschlossenen Ort.

FUNKTIONELLE VERÄNDERUNGEN ODER SCHÄDEN

Falls Sie Veränderungen in der Funktionalität Ihrer Schusswaffe feststellen, **HÖREN SIE SOFORT AUF ZU SCHIESSEN**. Sie sollten Ihre Büchse zu einem autorisierten Büchsenmacher bringen oder sie zu dem Hersteller/Importeur schicken, falls Vorfälle wie die folgenden auftreten: die Funktionalität des Abzugsmechanismus ist verändert, die Büchse feuert die Patronen nicht (Fehlzündung), die Sicherung funktioniert nicht, jegliche Patronenfehlfunktion (Gasaustritt, durchstochenen Zündhütchen, aufgebauchten oder eingerissenen Hülsen) oder ein verändertes Geräusch beim Schießen.

⚠️ WARNUNG

Falls die Büchse nicht feuert, nachdem der Abzug gedrückt wurde, betätigen Sie Sicherung, warten Sie mindestens eine Minute und entladen Sie die Büchse mit äußerster Sorgfalt wie in den entsprechenden Abschnitten beschrieben.

Wenn an Ihrer Waffe beim Schießen Schäden auftreten, dann senden Sie die Büchse an Ihren Händler/Importeur ein und fügen Sie folgendes bei:

- eine Beschreibung des Vorfalles.
- die beschädigte Patronenhülse (mit der sich der Vorfall ereignete).
- vorzugsweise ein Muster der verwendeten Munition.

In diesen Fällen sollte die Waffe nicht zerlegt werden. Verschicken Sie niemals eine geladene Schusswaffe.

GARANTIE

Alle Tikka-Büchsen verfügen über eine zweijährige beschränkte Garantie. Die Produkte sind gegen mögliche Defekte in Material und Verarbeitung garantiert. Wenden Sie sich bei Defekten bitte an den Tikka-Händler in Ihrer Nähe. Bitte beachten Sie die Nutzungsbedingungen auf der Tikka-Website unter: www.tikka.fi.



EN

FI

SE

IT

DE

FR

ES

CE MANUEL S'APPLIQUE À TOUTES LES VARIATIONS DU MODÈLE DE TIKKA T3x/T3/T1x ET INCLUT LES EXPLICATIONS ET LES DESCRIPTIONS DES CARACTÉRISTIQUES ET DES ÉQUIPEMENTS STANDARD ET OPTIONNELS. VEUILLEZ SUIVRE LA DOCUMENTATION APPLICABLE À VOTRE MODÈLE DE SAKO.

VEUILLEZ CONSULTER LES DERNIÈRES VERSIONS ACTUALISÉES DU MANUEL SUR LA SECTION SUPPORT DU SITE WEB « WWW.SAKO.FI ».



SOMMAIRE

INDICATIONS CONTENUES DANS CE MANUEL.....	89
CONSIGNES IMPORTANTES	89
NOMENCLATURE	90
DESCRIPTION	90
MONTAGE INITIAL DE L'ARME	90
SÛRETÉ À TROIS POSITIONS (SELON MODÈLE).....	91
CONTRÔLE DE CHARGEMENT	91
CONTRÔLE D'OBSTRUCTION	92
MUNITIONS.....	92
TIR À SEC / CARTOUCHES « À BLANC ».....	93
CHARGEMENT ET TIR.....	93
CHARGEMENT DU CHARGEUR.....	93
CHARGEMENT ET TIR.....	93
DÉCHARGEMENT DE L'ARME.....	94
ORGANES ET LUNETTE DE VISÉE	94
MONTAGE D'UNE LUNETTE DE VISÉE.....	94
RÉGLAGE DES ORGANES DE VISÉE.....	94
ORGANES DE VISÉE STANDARD.....	94
ORGANES DE VISÉE DE BATTUE	95
ORGANES DE VISÉE ARCTIC.....	95
RÉGLAGE DE LA VISÉE.....	95
DÉMONTAGE ET MONTAGE DES ÉLÉMENTS DE LA CARABINE.....	96
FÛT (SI ÉQUIPÉ).....	96
BOÎTE DE CULASSE	96
RAIL PICATINNY.....	96
DÉMONTAGE DE LA CROSSE ARRIÈRE (T3x TACT A1)	96
CULASSE	97
CHARGEUR	97
RÉGLAGES DE LA CARABINE	98
STECHER (SELON MODÈLE).....	98
RÉGLAGE DE LA LONGUEUR DE LA CROSSE.....	98
BUSC RÉGLABLE (SELON MODÈLE).....	99
PLIER LA CROSSE ARRIÈRE (SI ÉQUIPÉ).....	99
RÉGLAGE DE LA HAUTEUR DE LA PLAQUE DE COUCHE (SI ÉQUIPÉ).....	99
ANNEAUX GRENADIÈRES	99
MONTAGE D'UN FREIN DE BOUCHE OU D'UN MODÉRATEUR DE SON.....	99
MONTAGE D'UNE BANDE ANTI-REFLETS.....	100
BOULE DE LEVIER DE CULASSE SURDIMENSIONNÉ.....	100
CHANGER LA POIGNÉE PISTOLET (SI ÉQUIPÉ).....	101
FIXER LA POIGNÉE AVANT (LE CAS ÉCHÉANT).....	101
NETTOYAGE ET ENTRETIEN COURANTS	101
ENTRETIEN PÉRIODIQUE.....	102
RANGEMENT	102
CHANGEMENTS OPÉRATIONNELS OU DOMMAGES.....	103
GARANTIE	103



CONSERVEZ TOUJOURS CE MANUEL AVEC VOTRE ARME. CE MANUEL DOIT TOUJOURS ÊTRE FOURNI AVEC L'ARME EN CAS DE CHANGEMENT DE PROPRIÉTAIRE.

INDICATIONS CONTENUES DANS CE MANUEL

⚠ ATTENTION

Un appel à l'ATTENTION indique une condition susceptible d'occasionner un accident et/ou des préjudices corporels graves, voire mortels, en cas de non-respect des instructions correspondantes.

⚠ PRUDENCE

Un appel à la PRUDENCE indique une condition susceptible d'occasionner des dégâts à votre arme en cas de non-respect des instructions correspondantes.

i NOTA

Un NOTA indique une condition susceptible de s'avérer intéressante ou utile à l'égard du sujet concerné.

CONSIGNES IMPORTANTES

⚠ ATTENTION

LES ARMES À FEU PEUVENT ÊTRE DANGEREUSES ET SONT SUSCEPTIBLES D'OCCASIONNER DES PRÉJUDICES MATÉRIELS ET/OU DES PRÉJUDICES CORPORELS GRAVES, VOIRE MORTELS, SI ELLES SONT MANIPULÉES DE FAÇON INCORRECTE. LES RÈGLES DE SÉCURITÉ CI-APRÈS VISENT À VOUS RAPPELER QUE LA SÉCURITÉ DE MANIEMENT D'UNE ARME À FEU RELÈVE DE VOTRE RESPONSABILITÉ.

⚠ ATTENTION

Assurez-vous toujours que la sûreté est bien engagée tant que vous n'êtes pas prêt à faire feu.

⚠ PRUDENCE

Le Fabricant et/ou ses Distributeurs agréés locaux rejettent toute responsabilité en cas de défaut de fonctionnement du produit ou de tout préjudice corporel ou matériel résultant, en tout ou partie, d'une utilisation criminelle ou imprudente ou d'un maniement incorrect ou irréfléchi du produit, de modifications non autorisées, de l'utilisation de munitions inappropriées, chargées à la main, rechargées ou réusinées, d'une utilisation abusive ou d'un manque d'entretien du produit, ou d'autres facteurs échappant au contrôle direct ou immédiat du fabricant.

⚠ ATTENTION

LISEZ SOIGNEUSEMENT CE MANUEL DANS SON INTÉGRALITÉ AVANT D'UTILISER CETTE ARME À FEU. ASSUREZ-VOUS QUE LES PERSONNES QUI UTILISENT OU ONT ACCÈS À CETTE ARME À FEU ONT BIEN LU ET COMPRIS CE MANUEL DANS SON INTÉGRALITÉ AVANT DE L'UTILISER OU D'Y ACCÉDER.

⚠ ATTENTION

N'essayez pas de charger dans votre arme plus de cartouches que le nombre autorisé par la législation locale. Sako ne pourra être tenue responsable au regard de tout défaut de fonctionnement du produit, préjudice corporel ou matériel ou répercussion juridique découlant du non-respect des instructions de chargement édictées dans le manuel du produit Sako. Les modifications ou ajustements (non prévus par le fabricant) apportés à toute partie de la carabine dans le but d'en modifier la capacité de chargement entraînent l'annulation de la garantie.

NOUS RECOMMANDONS L'UTILISATION DE PIÈCES DE RECHANGE ET D'ACCESSOIRES SAKO/TIKKA D'ORIGINE. L'UTILISATION DE PIÈCES DE RECHANGE ET D'ACCESSOIRES D'AUTRES FABRICANTS RISQUE D'OCCASIONNER DES DÉFAUTS DE FONCTIONNEMENT ET/OU DES BRIS QUI NE SONT PAS COUVERTS PAR LA GARANTIE SAKO.

⚠ PRUDENCE

L'utilisation de produits chimiques peut endommager la carabine. La résistance de toutes les pièces de la carabine à la plupart des produits chimiques a été vérifiée, toutefois Sako ne peut pas garantir une résistance à tous les produits chimiques.

Toutes les informations contenues dans ce manuel étaient réputées exactes à l'heure de la publication. Les illustrations et les descriptions contenues dans cette brochure sont données à titre d'orientation générale et ne doivent pas être interprétées comme ayant force exécutoire. C'est ainsi que la société Sako Ltd. se réserve le droit d'apporter, à tout moment et sans préavis, les modifications qu'elle estime légitimes pour améliorer ses modèles ou pour satisfaire des exigences de nature industrielle ou commerciale.

EN

FI

SE

IT

DE

FR

ES



NOMENCLATURE

Se reporter aux figures 1, 2 et 3, page I.

A Boîte de culasse

- A1 Rail supérieur (pour lunette de visée / hausse)
- A2 Fenêtre d'éjection
- A3 Arrêteur / déclencheur de culasse
- A4 Modèle et numéro de série
- A5 Vis de boîte de culasse

B Culasse

- B1 Levier de culasse
- B2 Enveloppe de culasse

C Canon

D Détonateur

D1 Pontet

D2 Queue de détente

E Crosse

E1 Poignée pistolet

E2 Anneau grenadière

E3 Plaque de couche

F Chargeur

F1 Bouton d'éjection du chargeur

G Sûreté

G1 Cran de sûreté

G2 Indicateur d'armement

DESCRIPTION

Toutes les carabines Tikka sont conçues et fabriquées par Sako, en Finlande. Nos produits, qui font notre fierté, sont à la hauteur de nos promesses. Avant d'être vendue, chaque carabine Tikka doit regrouper trois tirs sur une minute d'angle à une distance de 100 m (50 m, arme à percussion annulaire). À la fois innovantes et durables, les carabines Tikka sont surtout d'une fiabilité à toute épreuve.

Ce manuel, qui s'applique à tous les modèles et toutes les variantes de carabine Tikka, inclut des descriptions du matériel standard comme des équipements optionnels. C'est ainsi que vous pourrez trouver dans ce manuel des informations qui ne se rapportent à votre modèle Tikka spécifique.

Une carabine est indissociable de sa finalité : toucher la cible visée avec succès. Et en termes de précision et de performance, Tikka n'a aucun rival à craindre.

MONTAGE INITIAL DE L'ARME

⚠ ATTENTION

CETTE ARME À FEU A LA CAPACITÉ DE METTRE FIN À VOTRE VIE OU À CELLE D'AUTRES PERSONNES ! FAITES TOUJOURS PREUVE D'UNE GRANDE PRUDENCE LORSQUE VOUS MANIEZ VOTRE ARME À FEU. LES ACCIDENTS RÉSULTENT PRESQUE TOUJOURS DU NON-RESPECT DES RÈGLES DE SÉCURITÉ OU D'UNE UTILISATION INCORRECTE.

ⓘ PRUDENCE

Sako rejette toute responsabilité au regard des préjudices corporels ou matériels résultant d'un maniement incorrect ou irréfléchi ou d'un tir involontaire ou accidentel.

⚠ ATTENTION

Les opérations de montage, de démontage et d'entretien doivent être conduites avec l'arme déchargée (chambre à cartouche, boîte de culasse et chargeur vides). Examinez l'arme en regardant par l'âme du canon depuis l'arrière de la boîte de culasse. Ne dirigez jamais une arme à feu vers quelqu'un ni vers une surface dure ou plate lors des opérations de montage, de démontage et d'entretien. Traitez toujours l'arme à feu comme si elle était chargée.

ℹ NOTA

Il est recommandé de conduire les opérations de montage au-dessus d'une table pour récupérer les éléments que vous pourriez faire tomber.

Effectuez les préparations suivantes avant de commencer à utiliser la carabine :

- Essuyer l'huile du canon en y passant un petit chiffon sec en partant de la culasse de l'arme.
- Essuyer l'excédent d'huile de la culasse et du mécanisme à verrou.
- Vérifier que la partie encastrée de la culasse et les tenons de verrouillage (A, fig. 4) sont propres. S'assurer que les surfaces des tenons de verrouillage (A), la came (B) et la tête du chien (C) sont toutes légèrement graissées.
- Vérifier que les organes de visée (selon modèle) sont propres et exempts de débris.
- Vérifier que les vis de la boîte de culasse (figure 5) sont bien serrées.
- Insérer la culasse dans la boîte de culasse (figure 6).
- En cas d'utilisation d'une lunette de visée, fixer les supports et la lunette selon les instructions fournies avec les supports de lunette.

Après avoir contrôlé les points ci-dessus, votre carabine est prête pour un tir d'essai. REMARQUE : Si, après avoir lu ce manuel, vous avez des questions ou des doutes quant à l'entretien, à l'utilisation ou au fonctionnement de votre carabine, consultez votre armurier. Avant d'utiliser la carabine, vous devez vous familiariser avec son fonctionnement, comme avec la sécurité de maniement des armes à feu en général.

NOTA

La sûreté ne peut être engagée que lorsque le percuteur est en position armée. Le percuteur est mis en position armée en ramenant la culasse à verrou vers l'arrière. Lorsque le point rouge est visible sur la sûreté, cela signifie que la SÛRETÉ EST DÉSENGAGÉE (position 1 et 2, figure 7) et que l'arme à feu est prête à être utilisée. Lorsque l'anneau rouge n'est pas visible sur le cran de sûreté, cela signifie que la SÛRETÉ EST ENGAGÉE (position 3, figure 7).

ATTENTION

Rangez votre arme hors de portée des enfants et des personnes qui ne sont pas rompues au maniement des armes à feu. Pour réduire le risque d'accidents impliquant des enfants, déchargez votre arme à feu et rangez-la sous clé. Stockez les munitions dans un endroit verrouillé à part.

UTILISATION DE LA SÛRETÉ

La « sûreté » est le mécanisme d'une arme à feu qui bloque le mouvement de la détente, du levier d'armement et du levier de culasse. Le cran de sûreté se trouve sur le côté de la boîte de culasse, juste en dessous du levier de culasse. Un indicateur signale que la sûreté est sur la position « DÉSENGAGÉE ». Un indicateur visuel et tactile indique que la carabine est armée et PRÊTE À FAIRE FEU.

La sûreté est associée aux conditions suivantes (fig. 7) :

1. La carabine est en position armée et la sûreté est dans la position « DÉSENGAGÉE » (PRÊTE À FAIRE FEU).
2. La position de transport. La carabine est déchargée, en position désarmée et la sûreté est dans la position « DÉSENGAGÉE ».
3. La carabine est en position désarmée et la sûreté est dans la position « ENGAGÉE ».

Lorsque la sûreté est ENGAGÉE, elle verrouille :

- la culasse en position fermée ;
- le percuteur en position armée ;
- le mouvement du levier d'armement et de la queue de détente.

ATTENTION

La sûreté manuelle est un simple dispositif mécanique qui ne peut en aucune manière remplacer les règles de sécurité en matière de maniement des armes à feu.

NOTA

La sûreté ne peut être engagée que lorsque la carabine est en position armée. Le percuteur est mis en position armée en ramenant la culasse à verrou vers l'arrière. Lorsque le point rouge est visible sur la sûreté, cela signifie que la SÛRETÉ EST DÉSENGAGÉE (position 1 et 2, figure 7) et que l'arme à feu est prête à être utilisée. Lorsque l'anneau rouge n'est pas visible sur le cran de sûreté, cela signifie que la SÛRETÉ EST ENGAGÉE (position 3, figure 7).

SÛRETÉ À TROIS POSITIONS (SELON MODÈLE)

Certains modèles Tikka sont dotés d'un mécanisme de sûreté à trois positions qui permet de déclencher la culasse alors que la sûreté est engagée. Procédez comme suit :

1. Fermez la culasse et déplacez le levier de sûreté vers l'arrière (ENGAGÉ).
2. Appuyer sur le bouton de déclenchement de la culasse (A, fig. 7) et simultanément, lever la culasse et la déplacer vers l'arrière.

CONTRÔLE DE CHARGEMENT

À différents endroits de ce manuel, il vous sera demandé de contrôler visuellement que votre carabine est bien déchargée. Cela devrait devenir une seconde nature, tout comme les précautions suivantes :

- Ne jamais supposer qu'une arme est déchargée.
- Ne jamais diriger ou pousser une arme à feu chargée vers vous ou une autre personne.
- Toujours contrôler visuellement que la chambre est vide.
- Retirer le chargeur et ouvrir la culasse avant de remettre la carabine à une autre personne.
- Ne jamais prendre ou donner la carabine à une autre personne sans avoir auparavant retiré le chargeur, ouvert la culasse et confirmé visuellement que la chambre est vide.

Pour confirmer visuellement que votre carabine est déchargée, procédez comme suit :

ATTENTION

NE GARDEZ PAS LE DOIGT SUR LA DÉTENTE et pointez le canon dans une DIRECTION SÛRE.

Inspectez la fenêtre d'éjection, la fenêtre de chargement et la chambre à cartouche en suivant les indications cidessous :

- Désengagez la sûreté manuelle en déplaçant le cran de sûreté vers l'avant (point rouge visible).

ATTENTION

Lorsque le point rouge est visible sur le cran sûreté, cela signifie que la SÛRETÉ EST DÉSENGAGÉE et que la carabine est prête à faire feu. Lorsque le point rouge n'est pas visible, cela signifie que la SÛRETÉ EST ENGAGÉE.



- Retirez le chargeur en appuyant sur le bouton d'éjection du chargeur (figure 8). Sur le modèle Tikka Compact Tactical Rifle le mécanisme d'éjection du chargeur se trouve à l'avant du pontet.
 - Retirez la culasse en levant le levier de culasse, en appuyant sur l'arrêt de culasse et en dégageant entièrement la culasse de la boîte de culasse (figure 9).
 - Vérifiez que la chambre à cartouche est vide.
- Si la carabine est déchargée, passez à l'étape suivante ; autrement, reportez-vous à la procédure « Déchargement de l'arme ».
- Fixez la culasse à la boîte de culasse et fermez la culasse. **LE PERCUTEUR EST MAINTENANT EN POSITION ARMÉE.** En pointant le canon dans une direction sûre, désarmez le percuteur en appuyant sur la queue de détente.

i NOTA

Le percuteur ne peut être désarmé que lorsque la culasse est fermée.

CONTRÔLE D'OBSTRUCTION

⚠ ATTENTION

Assurez-vous toujours que la carabine est déchargée. Reportez-vous aux instructions du paragraphe « Contrôle de chargement ».

Contrôlez le canon pour vous assurer que la chambre et la culasse sont exemptes de toute obstruction. Cela est extrêmement important étant donné les préjudices corporels graves pouvant résulter à l'utilisateur ou aux personnes proches si une cartouche est tirée dans un canon ou une chambre obstruée.

Contrôlez l'âme du canon avant de fixer la culasse sur l'arme et avant utilisation ; si la culasse est déjà fixée, veillez à procéder comme suit :

- Retirez le chargeur en appuyant sur le bouton d'éjection du chargeur (figure 8).
- Retirez la culasse en levant le levier de culasse, en appuyant sur l'arrêt de culasse et en dégageant entièrement la culasse de la boîte de culasse (figure 9).
- Regardez par l'âme de canon depuis l'arrière de la boîte de culasse pour vous assurer qu'il n'y a aucune obstruction, même mineure.
- Si vous détectez la présence d'un obstacle dans le canon, confiez la carabine à un armurier compétent pour qu'il élimine l'obstruction. Il est recommandé d'inspecter la carabine une nouvelle fois avant de l'utiliser.
- Fixez de nouveau la culasse à la boîte de culasse.

MUNITIONS

Utilisez uniquement des munitions de marque de haute qualité conformes aux normes de la C.I.P. (Commission Internationale Permanente pour l'épreuve des armes à feu portatives) ou du SAAMI (Sporting Arms and Ammunition Manufacturers Institute, Inc.). Assurez-vous que les munitions sont du bon calibre et que le mécanisme de chargement de l'arme est propre, sec et en bon état. La désignation des cartouches à utiliser avec votre carabine est marquée sur le côté du canon.

⚠ ATTENTION

Inspectez soigneusement chaque cartouche avant de la charger dans le chargeur. Assurez-vous que les douilles ne sont pas fendues ou déformées et que les cartouches sont exemptes de trace de choc et de tout défaut (cela concerne même les munitions d'usine).

Ne tirez pas des cartouches vieilles de plus de 10 ans avec cette carabine. Les amorces, la poudre, les douilles et les balles peuvent se détériorer avec le temps au risque d'occasionner des préjudices matériels et/ou corporels.

Les balles de plomb ont tendance à induire le plombage de l'âme de canon, ce qui peut augmenter considérablement la pression de décharge. Veillez à éliminer toute accumulation de plomb constatée dans la chambre ou l'âme de canon après chaque utilisation. **NE JAMAIS** tirer avec des balles à enveloppe d'acier.

i NOTA

Notez que les munitions .22LR contiennent une cire spéciale qui se répand sur le canon avec les résidus de tir. Il est donc nécessaire de tirer quelques coups à blanc (10-20) avec un canon propre pour que les coups soient groupés de manière homogène.

i NOTA

Utilisez uniquement des munitions de qualité et vérifiez que le fusil fonctionne correctement avec ces munitions avant d'en acheter une grande quantité.



⚠ ATTENTION

Utilisez exclusivement des munitions de marque de haute qualité fabriquées en usine. L'utilisation de cartouches rechargées, chargées à la main, réusinées ou non standard peut occasionner des dommages importants à l'arme ou des lésions corporelles graves à l'utilisateur ou aux autres personnes présentes. Des cartouches chargées de façon incorrecte peuvent s'avérer extrêmement dangereuses. Utilisez toujours des munitions conformes aux normes industrielles établies par la SAAMI ou la C.I.P. Sako Ltd rejette toute responsabilité en cas de dommages ou de blessures causées par l'emploi de munitions rechargées ou chargées à la main, ou par l'emploi de munitions inadaptées ou de mauvaise qualité.

TIR À SEC / CARTOUCHES « À BLANC »

Un tir à sec est défini comme un tir avec une arme à feu sans munition présente dans la chambre. Des tirs à sec prolongés peuvent endommager la culasse. Des « fausses douilles (capuchons à pression) » (des inserts de chambre qui permettent de tirer à sec avec une arme à feu sans risquer de l'endommager) sont disponibles chez la plupart des armuriers pour ceux qui souhaitent s'exercer au tir sans munitions réelles.

⚠ PRUDENCE

Si vous voulez vous entraîner au tir avec votre carabine sans utiliser de munitions réelles (« tir à sec »), insérez une fausse douille appropriée dans la chambre pour amortir la tombée du percuteur et limiter les risques de bris du percuteur. Des cartouches type « fausse douille » avec des amorces à ressort conviennent idéalement. Des cartouches « À BLANC » avec des orifices d'allumage vides conviennent pour s'exercer au chargement/déchargement, mais NE PROTEGENT PAS le percuteur en tir à sec.

CHARGEMENT ET TIR

Les numéros de figure indiqués renvoient aux illustrations des pages **I, II, III, IV et V**.

⚠ ATTENTION

- Sako rejette toute responsabilité au regard des préjudices corporels ou matériels résultant d'un maniement incorrect ou irréfléchi ou d'une décharge involontaire ou accidentelle.
- Une cartouche active peut être présente dans la chambre et peut faire feu même si le chargeur est vide ou a été retiré.
- Familiarisez-vous avec les procédures de chargement ci-dessous sans utiliser de munitions avant de charger la carabine.
- Ne maniez jamais une arme à feu chargée sans connaître parfaitement les procédures de chargement. Pointez toujours l'arme dans une direction sûre.
- Ne gardez jamais le doigt sur la détente lorsque vous n'avez pas l'intention de tirer. Assurez-vous que la carabine n'est pas déjà chargée en retirant le chargeur et en rétractant la culasse pour vérifier que la chambre est vide.
- Assurez-vous que les cartouches que vous utilisez correspondent au calibre de votre carabine.
- Veillez à avoir effectué un contrôle d'obstruction avant de procéder au chargement.
- Veillez à avoir bien essuyer la chambre avec un chiffon sec avant de tirer !
- Portez toujours des lunettes de protection et des bouchons d'oreille lorsque vous tirez, et assurez-vous que les personnes qui se tiennent à proximité sont protégées de la même manière.

CHARGEMENT DU CHARGEUR

- Pour charger le chargeur, retirez-le de la carabine en appuyant sur le bouton d'éjection du chargeur (figure 8).
- Tenez le chargeur d'une main. De l'autre main, placez une cartouche sur le transporteur devant les lèvres du chargeur. Appuyez la cartouche sur le transporteur et insérez-la complètement sous les lèvres jusqu'à ce qu'elle soit entièrement logée dans le corps du chargeur (figure 10).
- Répétez la procédure jusqu'à ce que le chargeur soit complètement chargé.

⚠ PRUDENCE

N'essayez pas d'insérer de force plus que le nombre maximal de cartouches spécifié pour votre chargeur. Un chargeur surchargé risque de présenter des défauts de fonctionnement.

CHARGEMENT ET TIR

- Après avoir inséré le chargeur chargé dans la carabine, levez le levier de culasse et tirez la culasse complètement en arrière. En poussant la culasse vers l'avant, la cartouche est introduite dans la chambre, et en faisant pivoter le levier vers le bas, le mécanisme à verrou se ferme et la carabine est armée.
- Tirez le cran de sûreté en arrière sur la position « ENGAGÉE ».

⚠ ATTENTION

L'arme est maintenant chargée et prête à faire feu après avoir désengagé la sûreté manuelle. Ne gardez jamais le doigt sur la détente et évitez tout risque de contact de la détente avec d'autres objets si vous n'avez pas l'intention de tirer. Ne braquez jamais une arme à feu sur une cible dont vous n'êtes pas sûr.



- Pour faire feu, désengagez la sûreté (point rouge visible) et appuyez sur la détente.
- Répétez la séquence pour tirer une autre balle. Si vous ne prévoyez pas de tirer un second coup, engagez la sûreté (point rouge non visible) en tenant l'arme pointée dans une direction sûre et les doigts à l'écart de la détente. Si vous avez fini de tirer, déchargez la carabine comme indiqué au paragraphe « Déchargement de l'arme ».

⚠ ATTENTION

Si la carabine ne fait pas feu après avoir appuyé sur la détente, engagez la sûreté, attendez au moins une minute et déchargez l'arme en prenant toutes les précautions indiquées à la section correspondante.

DÉCHARGEMENT DE L'ARME

⚠ ATTENTION

Déchargez toujours l'arme immédiatement après avoir fini de tirer. Ne rangez jamais une arme à feu chargée. Pour ranger la carabine, reportez-vous au paragraphe « Rangement ».

- En veillant à pointer l'arme dans une direction sûre, désengagez la sûreté en poussant le cran vers l'avant (point rouge non visible).
- Levez le levier de culasse et tirez la culasse en arrière pour extraire la cartouche active de la chambre.
- Retirez le chargeur en appuyant sur le bouton d'éjection du chargeur (figure 8).
- Après avoir vérifié que la carabine est déchargée et qu'elle ne contient plus aucune cartouche, fermez la culasse, pointez l'arme dans une direction sûre et appuyez sur la détente pour désarmer le percuteur.
- Pour décharger le chargeur, saisissez-le en entourant le magasin d'une main, partie inférieure vers le bas et devant vers l'avant. Avec l'extrémité du pouce, appuyez fermement sur le bord de la cartouche et poussez vers l'avant du magasin. Tandis que la cartouche se déplace vers l'avant, inclinez-la légèrement vers le haut avec l'index. Répétez jusqu'à ce que le chargeur soit vide.

ORGANES ET LUNETTE DE VISÉE

⚠ ATTENTION

- Assurez-vous toujours que la carabine est déchargée avant de régler les organes de visée. Reportez-vous aux instructions du paragraphe « Contrôle de chargement ».
- Assurez-vous que la carabine est pointée dans une direction sûre.

MONTAGE D'UNE LUNETTE DE VISÉE

Pour équiper votre carabine Tikka d'une lunette de visée, vous avez besoin d'un montage de lunette approprié. Les montages de lunette et colliers Optilock™ sont conçus spécialement pour s'adapter aux carabines Sako et Tikka. Renseignez-vous auprès de votre revendeur Tikka local.

Le montage de lunette se fixe sur le rail de 17 mm situé sur le dessus de la boîte de culasse. Un orifice circulaire situé à l'avant du rail agit comme une butée de recul, assurant l'autoverrouillage de l'embase de montage sur la boîte de culasse. Certains modèles Tikka sont équipés d'un rail Picatinny (ML-STD-1913) sur le dessus de la boîte de culasse, qui permet d'adapter n'importe quel type de support de lunette Picatinny standard. Sur le rail Picatinny, ce sont les rainures des vis d'embase qui servent de butées de recul.

Avant de vous procurer un montage de lunette, vérifiez sa compatibilité avec la carabine (type de rail de fixation, etc.) et la lunette de visée. Veuillez vous reporter aux instructions du montage de lunette pour l'installation, les réglages et l'utilisation.

RÉGLAGE DES ORGANES DE VISÉE

Votre carabine Tikka peut être équipée d'organes de visée ouverts standard, de battue ou de type Arctic. Toutes les carabines Tikka équipées d'organes de visée ouverts sont réglées sur zéro à 100 m en usine. Si cela ne convient pas, les organes de visée peuvent être réglés en procédant comme décrit ci-après.

ORGANES DE VISÉE STANDARD

Le réglage en élévation se fait en ajustant le guidon comme suit (figure 11) :

1. Réglez la vis située à l'avant du guidon à l'aide d'une clé hexagonale de 2 mm.
2. Tournez la vis dans le sens des aiguilles d'une montre pour relever la mire et abaisser le point d'impact. Chaque déplacement vertical ou horizontal de 0,5 mm (0,02 pouce) déplace le point d'impact d'environ 12 cm (5 pouces) à 100 m (110 yards).

Le réglage en dérive se fait en ajustant la hausse comme suit (figure 12) :

1. Desserrez la vis (2) avec une clé hexagonale de 2 mm et
2. Déplacez latéralement la planchette de hausse (1) dans la direction souhaitée. Pour déplacer le point d'impact vers la droite, déplacez la planchette de hausse vers la droite. La hausse est graduée de façon à permettre une estimation du réglage.
3. Serrez précautionneusement la vis (2).

ORGANES DE VISÉE DE BATTUE

Le réglage en élévation se fait en ajustant la hausse comme suit (figure 13) :

- Pour rehausser le point d'impact, relevez la hausse en desserrant la vis avant (1), puis en serrant précautionneusement la vis (2).
- Pour abaisser le point d'impact, abaissez la hausse en desserrant la vis arrière (2), puis en serrant précautionneusement la vis (1).

Faites appel à un armurier agréé Sako si un réglage du guidon (figure 14) s'avère nécessaire.

ORGANES DE VISÉE ARCTIC

L'organe de visée arrière est relié au rail supérieur de la boîte de culasse juste derrière le rail Picatinny, comme suit (fig. 16) :

1. Vérifier que les vis de fixation (A) et les vis de dérive (B) sont légèrement desserrées avant de fixer l'organe de visée arrière.
2. Insérer l'organe de visée arrière entre la partie arrière de la boîte de culasse et le rail de 17 mm.
3. Fixer l'organe de visée en serrant les quatre vis de réglage (A) à l'aide d'un tournevis à petite tête mortaisée à un couple de 0,8 Nm.

Pour le retirer, procéder dans l'ordre inverse.

L'organe de visée avant est fixé sur le filetage de canon comme suit (fig. 17) :

1. Vérifier que le manchon de protection du filetage de canon a bien été retiré.
2. Tourner l'organe de visée avant dans le sens des aiguilles d'une montre jusqu'à ce qu'il atteigne l'extrémité du filetage de canon.
3. Tourner l'organe de visée avant dans le sens inverse des aiguilles d'une montre jusqu'à ce que la vis de guidage (A) puisse être serrée dans l'encoche qui se trouve sur l'extrémité du canon. L'organe de visée avant est positionné correctement lorsque la vis de guidage (A) repose contre la paroi de gauche (du point de vue du tireur) de l'encoche.
4. Serrer la vis de fixation (B) à un couple de 5 Nm.

Pour le retirer, procéder dans l'ordre inverse.

L'organe de visée avant possède un réglage de la hauteur. Tourner la vis de réglage de la hauteur (C) dans le sens des aiguilles d'une montre et déplacer la mire vers le bas et le point d'impact vers le haut, et inversement. Un clic déplace le point d'impact d'environ 7 mm sur une distance de 100 m.

Le réglage en dérive se fait grâce à l'organe de visée arrière, comme suit (fig. 16) :

1. Desserrer tout d'abord la vis de dérive (B) à l'aide d'un tournevis à encoches, depuis le côté vers lequel la mire doit être déplacée.
2. Serrer la vis qui se trouve de l'autre côté afin d'empêcher de donner du mou. Veiller à ne pas trop la serrer ! Un clic déplace le point d'impact d'environ 7 mm sur une distance de 100 m.

L'organe de visée arrière peut être réglé sur six plages différentes (de 100 m à 600 m). La plage souhaitée peut être choisie en tournant le cylindre.

⚠ PRUDENCE

Ne pas ouvrir la vis qui se trouve au centre du cylindre de l'organe de visée arrière. Cela pourrait expulser les pièces internes à ressort et rendre l'organe de visée défectueux.

RÉGLAGE DE LA VISÉE

Les instructions qui suivent donnent uniquement des directives générales sur le réglage de la lunette de visée de la carabine. Les procédures spécifiques à appliquer peuvent varier en fonction de la marque et du modèle de lunette. La lunette ou les organes de visée doivent être préalablement réglés pour faciliter l'opération de réglage effectif de la visée. Le simbleautage (réglage de la ligne de visée) peut être effectué à l'aide d'un dispositif de simbleautage (« boresighter ») spécifique OU en procédant comme suit :

1. Installez l'arme sur un support stable, tel qu'un chevalet ou un sac de sable, et retirez la culasse.
2. Placez une cible (feuille de papier, par exemple) à une distance de 25 à 30 mètres environ.
3. Ajustez la position de la carabine pour que vous puissiez voir la cible par l'âme du canon. Assurez-vous que la carabine reste fixe.
4. Regardez dans la lunette ou les organes de visée et procédez au réglage en dérive et en élévation de façon à faire coïncider le centre du réticule avec le point visé à travers le canon.

À l'issue du simbleautage, il faut procéder au réglage définitif en tirant sur une cible située à 100-150 m. À nouveau, il vaut mieux le faire à partir d'un chevalet de tir ou de tout autre support stable.

Suivez les instructions de réglage et les autres consignes données par le fabricant de l'organe de visée que vous utilisez. Une fois que cette phase de préparation est terminée et que vous êtes prêt à commencer le réglage de la visée, procédez comme suit :

1. Visez le centre de la cible et tirez 3 fois.
2. Déchargez la carabine et vérifiez le groupage des coups à l'aide de jumelles ou d'une longue-vue.
3. Réglez la visée (en élévation et en dérive) de façon à faire coïncider le centre du réticule avec le centre du groupage de coups (fig. 15).
4. Répétez la procédure jusqu'à ce que les coups soient groupés à proximité du centre de la cible.



DÉMONTAGE ET MONTAGE DES ÉLÉMENTS DE LA CARABINE

⚠ ATTENTION

- Toujours vérifier que la carabine est déchargée (chambre à cartouche vide, boîte de culasse vide, chargeur vide). Inspectez votre arme en regardant par la fenêtre d'éjection et la chambre. Si elle n'est pas vide, déchargez-la en suivant les instructions du paragraphe « Déchargement de l'arme ». Assurez-vous que le percuteur est désarmé.
- Ne dirigez jamais une arme à feu vers quelqu'un ou vers une surface dure et plate. Traitez toujours votre carabine comme si elle était chargée.

📌 NOTA

Il est recommandé de conduire les opérations de démontage au-dessus d'une table pour récupérer les éléments que vous pourriez faire tomber.

FÛT (SI ÉQUIPÉ)

Certains modèles Tikka (par ex. : T3x TACT A1) peuvent être équipés d'un fût spécifique doté de plusieurs points de fixation pour les accessoires (fig. 18) :

1. Desserrez la vis avant (4) d'un tour et demi ou de deux tours environ avec une clé Torx T25.
2. Desserrez complètement la vis arrière (B) et retirez-la.
3. Faites glisser la partie frontale vers l'avant pour la faire sortir de la boîte de culasse.

La partie frontale est remontée en inversant les étapes :

1. Faites glisser le fût sur le canon et sur la fixation du fût. Vérifiez qu'il n'y a aucun espace entre la boîte de culasse et les rails supérieurs du fût (C).
2. Il est recommandé d'étaler une petite quantité d'huile d'arme sur les filets des vis du fût.
3. Serrez les vis de fixation (A et B) en utilisant une autre méthode.

BOÎTE DE CULASSE

Démontez la boîte de culasse de la crosse en procédant comme suit (figure 19) (Sauf T3x TACT A1) :

1. Assurez-vous que la carabine n'est pas chargée.
2. Retirez la culasse et le chargeur (figures 8 et 9).
3. Desserrez les deux vis de fixation (A) de la boîte de culasse à l'aide d'un tournevis Torx.
4. Déposez le pontet en le tirant vers le bas.
5. Dégagez précautionneusement la boîte de culasse de la carabine en la tirant vers le haut.

Pour l'installation, suivez la procédure inverse. Serrez les vis du récepteur avec un couple de 7 Nm au niveau de la détente métallique et avec un couple maximum de 5 Nm au niveau de la détente en plastique. Veillez à bien remettre le bloc de recul métallique (B) en place dans la crosse et à tirer la boîte de culasse vers l'arrière avant de serrer les vis de fixation de la boîte de culasse pour qu'il n'y ait pas de jeu dans le tenon de recul.

T3x TACT A1

Démontez la boîte de culasse de la carcasse inférieure en procédant comme suit (figure 20) :

1. Démontez le fût en suivant les étapes précédentes.
2. Enlevez les vis de fixation (A) et (B) et retirez la fixation du fût (C) de la partie supérieure de la boîte de culasse.
3. Desserrez les deux vis de fixation (D) de la boîte de culasse à l'aide d'une clé Allen de 5 mm.
4. Dégagez délicatement la boîte de culasse de la carcasse inférieure en la tirant vers le haut.

Pour l'installation, inversez l'ordre des étapes. Pour garantir un bon fonctionnement, montez la carcasse inférieure avant d'installer le dispositif de fixation du fût. Serrez les vis de la boîte de culasse en appliquant un couple de 7 Nm. Veillez à bien remettre le bloc de recul métallique en place dans la carcasse inférieure et à tirer la boîte de culasse vers l'arrière avant de serrer les vis de fixation de la boîte de culasse pour qu'il n'y ait pas de jeu dans le tenon de recul.

📌 NOTA

La goupille dans l'arrêtoir de culasse est pré-soumise à l'action du ressort. Il peut cependant arriver qu'elle se dégage de la boîte de culasse si les composants sont manipulés sans ménagements.

RAIL PICATINNY

Certains modèles Tikka peuvent être équipés d'un rail Picatinny sur la partie supérieure de la boîte de culasse. Le rail est fixé en permanence et ne doit pas être démonté. Si vous avez l'intention de démonter le rail, veuillez vous adresser à un armurier qualifié. Si vous souhaitez équiper votre carabine d'un rail Picatinny, suivez les instructions de montage fournies par le fabricant. Assurez-vous toujours que le rail Picatinny est entièrement compatible avec votre fusil Tikka.

DÉMONTAGE DE LA CROSSE ARRIÈRE (T3x TACT A1)

Le modèle Tikka T3x TACT A1 possède une interface de fixation de la crosse arrière de type AR-15. Procédez comme suit pour retirer la crosse (fig. 32) :

1. Desserrez l'écrou à créneaux (D) d'un demi-tour environ dans le sens inverse des aiguilles d'une montre avec une clé à ergot de type AR-15.
2. Retirez la crosse arrière en faisant tourner toute la crosse dans le sens inverse des aiguilles d'une montre par rapport à la carabine.

Inversez les étapes pour remonter la crosse arrière. Vérifiez que la crosse arrière est parfaitement introduite dans la rallonge de la crosse / la charnière de crosse pliable (au moins 5 tours).

CULASSE

Il n'est généralement pas nécessaire de démonter la culasse, mais si vous avez des raisons de croire que de l'huile y a pénétré, il est indispensable de la nettoyer pour assurer son bon fonctionnement. Cela est particulièrement important si vous utilisez la carabine par temps froid ou rude.

Pour démonter la culasse, vous pouvez procéder comme suit:

Tikka T3/T3x	Tikka T1x
<ol style="list-style-type: none"> Vérifiez soigneusement que la carabine est déchargée et démontez la culasse de la carabine en appuyant sur le levier du déclencheur de culasse situé sur le côté de la boîte de culasse et en tirant la culasse en arrière. Retirez l'enveloppe de culasse (A, figure 21) en la faisant tourner dans le sens des aiguilles d'une montre (gaucher : sens inverse des aiguilles d'une montre) jusqu'à la butée, et dégagez-la de la culasse en tirant dessus. Insérez la pointe d'un tournevis (3 mm de largeur environ) dans l'espace entre le chien et la bague de retenue du levier de culasse (fig. 22). IMPORTANT ! Ne retirez pas la pointe du tournevis tant que vous n'êtes pas prêt à remonter l'enveloppe de culasse. Dégagez l'ensemble percuteur en tournant le tournevis dans le sens inverse des aiguilles d'une montre (gaucher : sens des aiguilles d'une montre). Poussez l'ensemble percuteur vers l'avant jusqu'à ce que la came de blocage (E, fig. 22) de la bague de retenue du levier de culasse touche la surface arrière de la culasse. Dégagez le levier de culasse du corps de culasse. Si le levier de culasse est difficile à bouger, il peut être plus facile de le retirer en tapant dessus (avec un marteau en plastique, par exemple) à l'extrémité boîte de culasse (G, fig. 22). Retirez l'ensemble percuteur de la culasse. Normalement, il n'est pas nécessaire de démonter davantage la culasse pour la nettoyer. <p>Pour remonter la culasse après l'avoir nettoyée, procédez dans l'ordre inverse :</p> <ol style="list-style-type: none"> Poussez l'ensemble percuteur dans son logement. Assurez-vous que la bague de retenue du levier de culasse est correctement positionnée pour vous permettre de réinsérer le levier de culasse en place sans entraver l'opération. Remontez le levier de culasse sur le corps de culasse. Réengagez l'ensemble percuteur en tournant le tournevis dans le sens des aiguilles d'une montre (gaucher : sens inverse des aiguilles d'une montre) jusqu'à la butée. Assurez-vous que la bague de retenue maintient bien le levier en place. Placer le ressort conique (fig. 23) à l'intérieur de l'enveloppe de culasse de sorte que l'extrémité du ressort (A) ne se place pas sur la zone de rainure du percuteur (B). Le ressort a pour but d'empêcher le bruit émis par l'enveloppe de culasse. Fixer l'enveloppe de culasse et le ressort sur le corps de culasse et faire tourner le tout dans le sens inverse des aiguilles d'une montre (modèle pour gaucher : dans le sens des aiguilles d'une montre) jusqu'à ce que la tête du chien vienne buter dans l'encoche (D, fig. 4) avant la pente de came. 	<ol style="list-style-type: none"> Déposez la culasse en poussant le déclencheur de culasse tout en tirant la culasse vers l'arrière. Désarmez la culasse en tournant l'enveloppe de culasse (A, fig. 22) dans le sens inverse des aiguilles d'une montre (le chien descend le long de la came). Poussez et déposez délicatement la goupille (B, fig. 22) sur le côté de l'enveloppe de culasse : le chien, le ressort et le manchon du levier de culasse (C, fig. 22) sortent du corps de culasse. Déposez ensuite le percuteur et le ressort de rappel en poussant et déposant la goupille (D, fig. 22). Normalement, il n'est pas nécessaire de démonter davantage la culasse pour la nettoyer. Pour remonter la culasse après l'avoir nettoyée, procédez dans l'ordre inverse : <ol style="list-style-type: none"> Placez le percuteur et le ressort de rappel dans l'orifice destiné à cet effet à l'intérieur du corps de culasse. Puis placez le manchon du levier de culasse, le chien, le ressort et l'enveloppe de culasse (avec l'indicateur) à l'endroit approprié dans le corps de culasse. Compressez le ressort du chien en poussant l'enveloppe de culasse ; assurez-vous que l'orifice de la goupille (A, fig. 22) dans l'enveloppe de culasse correspond aux orifices du corps de culasse, puis poussez la goupille dans son emplacement. Poussez la goupille avant (B, fig. 22) dans son emplacement puis armez le percuteur en faisant tourner le chien (env. 1/8 de tour) jusqu'à ce qu'il s'arrête dans l'encoche.

CHARGEUR

Il se peut que vous soyez parfois amené à démonter le chargeur pour ôter les salissures, les résidus de poudre ou la poussière qui peuvent s'y être accumulés (Non valable pour le modèle Tikka T1x). Pour cela, veuillez procéder comme suit :

- Retirez le transporteur et le ressort en poussant l'arrière du transporteur avec un tournevis ou un outil de même type (figure 24) de façon à dégager l'extrémité avant du transporteur.
- Sortez le transporteur et le ressort du magasin (figure 25), sans enlever la palette du chargeur.
- Nettoyez le magasin, le ressort et le transporteur à l'eau savonneuse chaude ou à l'huile de paraffine. Graissez légèrement toutes les pièces avant de remonter le chargeur.
- Remontez le chargeur en suivant les étapes 1 et 2 dans l'ordre inverse. Assurez-vous que le ressort du chargeur (1, figure 25) est correctement positionné (comme illustré à la figure 25).



RÉGLAGES DE LA CARABINE

⚠ ATTENTION

- Toujours vérifier que la carabine est déchargée (chambre à cartouche vide, boîte de culasse vide, chargeur vide). Inspectez votre arme en regardant par la fenêtre d'éjection et la chambre. Si elle n'est pas vide, déchargez-la en suivant les instructions de la section correspondante. Assurez-vous que le percuteur est désarmé.
- Ne dirigez jamais une arme à feu vers quelqu'un ou vers une surface dure et plate. Traitez toujours votre carabine comme si elle était chargée.

POIDS DE DÉPART

⚠ ATTENTION

- L'engagement de la gâchette, la sûreté et les autres éléments de la culasse sont des mécanismes de précision qui ont été réglés à l'usine et qui ne doivent en aucun cas être modifiés. Toute modification apportée à l'arme peut impacter sa sécurité et augmenter le risque de lésions corporelles graves.
- Pour des raisons de sécurité, n'essayez JAMAIS de réduire le poids de départ sous 11 N (2,5 livres).
- La sûreté doit être réajustée si vous êtes amené à remplacer la détente, la gâchette ou le cran de sûreté. Le mécanisme de détente doit être retourné au fabricant pour cette intervention.

Votre carabine Tikka est équipée d'un mécanisme de détente standard ou d'un Stecher (en option). Les deux types de détente sont réglés à l'usine et ne nécessitent théoriquement aucun ajustement. Vous pouvez cependant modifier le poids de départ (« trigger pull ») en procédant comme suit (figure 26) :

1. Déposez la culasse et le chargeur.
 2. Insérez une clé hexagonale de 2,5 mm dans le trou de vis situé dans le logement du chargeur. Sur certains modèles Tikka, il est nécessaire d'ôter la vis de réglage de la mécanique de la crosse. Dans tous les cas, cela permet d'accéder plus facilement à la vis (figure 27).
 3. Tournez la vis dans le sens des aiguilles d'une montre pour augmenter le poids, et dans le sens inverse pour le réduire. Réglez le poids entre 11 et 18 N (2,5 et 4 livres).
 4. Réinstallez la boîte de culasse en suivant les instructions ci-dessus.
- Le poids de départ est réglé entre 13 et 15 N (3 livres) à l'usine et peut être ajusté entre 11 et 18 N (2,5 et 4 livres).

📄 NOTA

La vis de réglage du poids de départ est autofreinée et nécessite l'utilisation d'un outil approprié.

⚠ PRUDENCE

Ne procédez à aucun autre réglage de la détente ! Faites appel à un armurier agréé si vous notez des changements dans le fonctionnement de la détente.

STECHE (SELON MODÈLE)

Si vous voulez utiliser la détente comme une détente normale, tirez la détente de façon habituelle vers l'arrière. Vous pouvez aussi « COMBINER » le mécanisme de détente en poussant la détente vers l'avant jusqu'à la butée (figure 28). Il suffit maintenant d'une légère pression sur la détente pour faire feu. En position « STECHER », le poids de départ est de 2 - 2,5 N (7 - 9 onces) et ne peut être ajusté.

Il est IMPOSSIBLE de basculer la détente sur la position « STECHER » lorsque la carabine est armée avec la SÛRETÉ ENGAGÉE. Pour rebasculer la détente sur la position « NON STECHER », la méthode la plus sûre consiste à ENGAGER LA SÛRETÉ ou à ouvrir la culasse.

📄 NOTA

Lorsque la sûreté est sur la position « ENGAGÉE », le mécanisme de détente et la culasse sont verrouillés. La carabine ne peut être armée que lorsque la sûreté est dans la position « DÉSENGAGÉE ».

⚠ PRUDENCE

N'ajustez pas l'écart entre la détente et le plongeur du ressort de détente ! Faites appel à un armurier agréé si vous notez des changements dans le fonctionnement de la détente.

⚠ ATTENTION

Lorsque la détente est sur la position « STECHER », l'arme doit être maniée avec la plus grande prudence, le moindre choc ou la moindre secousse pouvant déclencher le coup de feu.

RÉGLAGE DE LA LONGUEUR DE LA CROSSE

La longueur de la crosse peut être réglée au moyen d'intercalaires fournis en option. L'utilisateur peut placer le nombre d'intercalaires voulu entre la crosse et la plaque de couche pour régler la longueur de la crosse selon ses préférences. Pour régler la longueur de la crosse, procédez comme suit (figure 29) :

1. Desserrez les deux vis de la plaque de couche (**T3x TACT A1** et **3x Sporter**) : retirez complètement la plaque de couche). Pour éviter de déchirer la plaque de couche lors de l'opération, appliquez une petite quantité d'eau savonneuse autour des trous de vis de la plaque de couche.
2. Ajoutez (ou retirez) le nombre d'intercalaires voulu entre la crosse et la plaque de couche. Si vous comptez insérer plus de deux intercalaires, il vous faudra remplacer les vis de la plaque de couche par des vis plus

longues. Le jeu d'entretoises de l'atténuateur de recul du T3x TACT A1 comprend des vis de recul compatibles avec chaque nombre d'entretoises (quatre entretoises au maximum).

3. Serrez les vis de fixation de la plaque de couche.

Le modèle **T3x Lite Compact** est fourni avec un intercalaire de 30 mm pour bénéficier d'une longueur de crosse de taille standard. Pour installer l'intercalaire, il est nécessaire de retirer complètement la plaque de couche de la crosse et de remplacer les vis de fixation courtes par des vis plus longues.

⚠ PRUDENCE

Veillez à utiliser des vis de longueur adéquate et ne pas trop les serrer, au risque d'endommager la crosse de façon permanente sinon. La garantie ne couvre pas les dommages dus à une fixation incorrecte de la plaque de couche.

BUSC RÉGLABLE (SELON MODÈLE)

Certains modèles Tikka sont équipés d'un busc réglable en hauteur pour mieux s'adapter au style et à l'équipement de visée du tireur. Suivez les instructions ci-dessous pour régler la hauteur du busc.

Crosses en bois et synthétique T3x (sauf TACT A1 et Sporter) (fig. 30)

1. Desserrez la molette de blocage située sur le côté droit de la crosse arrière en la faisant tourner dans le sens inverse des aiguilles d'une montre.
 2. Levez ou abaissez le busc selon les besoins. La tige-guide arrière est graduée à intervalles de 5 mm pour faciliter le réglage.
 3. Serrez la molette de blocage (à la main) en la faisant tourner dans le sens des aiguilles d'une montre. Ne serrez pas la molette lorsque le busc se trouve au-dessus de la dernière encoche des graduations de la tige-guide.
- Lorsque le busc est en position basse, il augmente la hauteur du busc de 10 mm. Si vous souhaitez utiliser des mires métalliques, vous pouvez retirer le busc en desserrant simplement la molette de blocage et en soulevant le busc. Lors du remontage du busc, veillez à ce que la tige-guide graduée s'engage dans le trou situé le plus à l'arrière. En cas de besoin, la molette peut être montée sur le côté gauche de la crosse.

Réglage vertical et horizontal du busc sur le modèle **T3x Sporter** (figure 31) :

1. Desserrez la vis de blocage (1) située sur le côté droit de la crosse arrière à l'aide d'un tournevis Torx T25.
2. Levez ou abaissez le busc à l'aide de la vis de réglage qui se trouve dessous. Le réglage en hauteur est conservé même en cas de démontage ultérieur du busc.
3. Pour le réglage horizontal, desserrez la vis de blocage (2) située au-dessus du busc et déplacez le busc dans le sens latéral.
4. Serrez les vis de blocage lorsque vous êtes satisfait du réglage vertical et horizontal.

T3x TACT A1 (fig. 32)

1. Desserrez les molettes de blocage (A) situées sur le côté droit de la crosse arrière en la faisant tourner dans le sens inverse des aiguilles d'une montre.
2. Soulevez, abaissez ou inclinez le busc pour le régler sur la position souhaitée.
3. Serrez la molette de blocage (à la main) en la faisant tourner dans le sens des aiguilles d'une montre.

PLIER LA CROSSE ARRIÈRE (SI ÉQUIPÉ)

Certains modèles Tikka peuvent être équipés d'une crosse arrière pliable (par ex. : **T3x TACT A1**) pour faciliter le transport. Procédez comme suit pour plier la crosse arrière :

1. Appuyez sur le bouton de dégagement de la crosse pliable (B, fig. 32).
 2. Pliez délicatement la crosse arrière sur le côté gauche de la carabine. La crosse arrière se fixe.
- TPour la déplier, appuyez sur le bouton de dégagement (B) et faites tourner la crosse pour la placer sur sa position de fonctionnement. **IMPORTANT ! Veillez à ne pas laisser votre doigt ou une autre partie de votre corps dans la charnière pliable**

RÉGLAGE DE LA HAUTEUR DE LA PLAQUE DE COUCHE (SI ÉQUIPÉ)

La hauteur de la plaque de couche peut être réglée comme suit (fig. 32) sur certains modèles Tikka (**T3x TACT A1** et **Sporter**) :

1. Desserrez la vis de fixation centrale (C) de la plaque de couche à l'aide d'une clé hexagonale de 5 mm.
2. Réglez la plaque sur la hauteur souhaitée.
3. Serrez la vis de fixation.

ANNEAUX GRENADIÈRES

Tous les modèles Tikka sont munis d'anneaux de bretelle standard situés sous le devant-bois et sous la crosse. L'anneau de bretelle avant peut aussi être utilisé pour fixer la carabine sur un bipied. Le modèle **T3x TACT** peut être équipé d'un support anneau de bretelle placé sur l'un ou l'autre des côtés de la crosse arrière, en procédant comme suit :

1. Retirez la vis recouvrant l'insert à l'aide d'une clé hexagonale de 3 mm.
2. Vissez l'anneau de bretelle sur l'insert.

Des anneaux de bride de type militaire sont également disponibles en option. L'anneau situé sous la crosse peut également être remplacé par un anneau de bride de type militaire. Le modèle **T3x Sporter** est équipé de rails de support de bretelle sous et sur le côté de l'avant-bois, et d'un anneau de bretelle standard sous la crosse. Le rail de support de bretelle situé sous l'avant-bois peut également servir à fixer la carabine à un bipied à l'aide d'une fixation par rail UIT.

MONTAGE D'UN FREIN DE BOUCHE OU D'UN MODÉRATEUR DE SON

Votre carabine Tikka est dotée d'une bouche de canon fileté pour le montage d'un frein de bouche ou d'un modérateur de son (accessoire en option). Le montage sur le filetage du canon peut varier en fonction du modèle de frein de bouche ou de modérateur de son.



Pour monter un frein de bouche sur le modèle **Tikka/Sako** (filetage M14/M15), procéder comme suit (fig. 33) :

1. Retirer le manchon de protection du filetage de canon en le faisant tourner dans le sens inverse des aiguilles d'une montre.
2. Fixer le frein de bouche (A) sur la bouche du canon et le serrer à la main en le tournant dans le sens des aiguilles d'une montre.

Pour le retirer, procéder dans l'ordre inverse.

Le serrage du frein de bouche devra être vérifié en cas d'utilisation continue. Pour plus de sécurité, nous recommandons d'appliquer une petite quantité d'enduit-frein pour filets Loctite 278 (ou similaire) sur le filetage du canon (B) avant la de procéder à la fixation. Consulter les instructions du fabricant de l'enduit-frein pour filets. **Attention ! Veiller à ne pas renverser l'enduit-frein dans l'âme du canon ou sur toute autre surface fonctionnelle.**

Pour monter un frein de bouche sur le modèle **Tikka/Sako TACT** (filetage à pas métrique M18x1), procédez comme suit (figure 34) :

1. Retirez le manchon de protection du filetage de canon en le faisant tourner dans le sens inverse des aiguilles d'une montre.
2. Fixez le frein de bouche au canon et faites-le tourner dans le sens des aiguilles d'une montre jusqu'à ce qu'il atteigne l'extrémité du filetage.
3. Faites tourner le frein de bouche légèrement dans le sens inverse des aiguilles d'une montre jusqu'à ce qu'il soit correctement placé. Le frein de bouche TAC est positionné correctement lorsque les orifices d'évacuation des gaz sont placés sur les côtés et que la vis de fixation de bande anti-reflets (1) est dirigée vers le haut.
4. Serrez la vis de fixation (2) à 8 Nm.

La tendance de la carabine à se déplacer latéralement au tir peut être diminuée en inclinant les événements du frein de bouche dans le sens du déplacement latéral. Suivez la procédure inverse pour démonter le frein de bouche.

Montage d'un modérateur de son :

Assurez-vous, lors du montage d'un modérateur de son, que celui-ci est serré contre l'épaule du canon (B, Fig. 36). Si le filetage du modérateur de son arrive au bout de l'extrémité du filetage de la bouche (A, Fig. 36), cela va altérer l'alignement du modérateur de son et la balle tirée pourrait le percuter.

1. Retirez le manchon de protection du filetage de canon en le faisant tourner dans le sens inverse des aiguilles d'une montre.
2. Vissez le modérateur de son sur le filetage du canon en serrant modérément. Un serrage excessif peut résulter dans un décalage excessif du groupage de coups ou dans une perte de précision au tir.

Contrôlez le réglage de la vis après avoir monté un frein de bouche / modérateur de son et ajustez si nécessaire. Assurez-vous que le manchon de protection du filetage de canon est bien installé lorsque vous n'utilisez pas de frein de bouche ou de modérateur de son.

NOTE

Le canon Tikka T1x possède un filetage UNEF 1/2x28 ou 1/2x20 UNF.

NOTE

Les munitions subsoniques ont des vitesses sensiblement moins élevées et exigent une mise à zéro différente.

PRUDENCE

Si le modérateur de son n'est pas monté correctement, la balle tirée pourrait le percuter et l'endommager ainsi que le fusil.

PRUDENCE

N'oubliez pas de démonter le modérateur de son du canon après avoir tiré. L'humidité émanant du modérateur de son peut entraîner la corrosion de l'âme du canon.

PRUDENCE

L'utilisation de freins de bouche ou de modérateurs de son peut être interdite dans certains pays. Respectez toujours la législation et la réglementation nationales applicables à l'utilisation de freins de bouche ou de modérateurs de son.

MONTAGE D'UNE BANDE ANTI-REFLETS

Certains modèles Tikka sont équipés d'une vis de fixation de bande anti-reflets spéciale (figure 35) sur le dessus de la boîte de culasse (accessoire en option). Fixez la boucle de la bande anti-reflets sur la vis située sur la partie avant du rail Picatinny, et l'autre extrémité sur la vis située sur le frein de bouche (1, figure 34) (selon modèle).

PRUDENCE

La bande anti-reflets agit comme un crochet et est donc légèrement surélevée. La vis est fixée en usine et ne nécessite aucun réglage. NE PAS SERRER la vis ! Vous risqueriez d'endommager le rail Picatinny sinon.

BOULE DE LEVIER DE CULASSE SURDIMENSIONNÉE

Certains modèles Tikka sont équipés d'une boule de levier de culasse surdimensionnée pour améliorer l'ergonomie. La boule de levier de culasse surdimensionnée est également proposée comme accessoire en option.

Pour installer la boule de levier de culasse surdimensionnée, procédez comme suit (figure 37) :

1. Poussez la boule de levier de culasse surdimensionnée sur la boule de levier de culasse d'origine jusqu'au bout de sa course.
2. Serrez la vis à l'intérieur de la boule jusqu'à ce que qu'il soit impossible de la bouger à la main (5 à 10 tours). Pendant l'opération, maintenez la boule d'une main pour l'empêcher de tourner.

Appliquez la procédure inverse pour le démontage.



CHANGER LA POIGNÉE PISTOLET (SI ÉQUIPÉ)

Sur les modèles équipés d'une crosse synthétique, l'utilisateur peut remplacer la poignée pistolet par un autre type de poignée. Changez la poignée pistolet en procédant comme suit :

Crosses synthétiques Tikka T3x

1. Déposez la vis de fixation (A, fig. 38) en la faisant tourner dans le sens inverse des aiguilles d'une montre à l'aide d'un tournevis Torx T25.
2. Poussez le bord arrière de la poignée pistolet avec votre pouce afin de dégager la poignée.
3. Fixez la nouvelle poignée pistolet en guidant dans un premier temps les languettes (B) dans les fentes (C) de la crosse, puis en poussant la partie arrière contre la crosse.
4. Serrez la vis de fixation (A) en la faisant tourner dans le sens des aiguilles d'une montre.

Tikka T3x TACT A1

1. Retirez la vis de fixation (A, fig. 39) en la faisant tourner dans le sens inverse des aiguilles d'une montre à l'aide d'une clé Allen de 5 mm.
2. Retirez la poignée pistolet (B) de la carcasse inférieure.
3. Installez la poignée neuve et serrez la vis de fixation (A) en la faisant tourner dans le sens des aiguilles d'une montre.

Remarque : Avant d'acheter une nouvelle poignée pistolet (ex. : poignées compatibles AR), assurez-vous qu'elle est compatible avec la carabine. Par exemple, les poignées en forme de queue de castor sont incompatibles.

FIXER LA POIGNÉE AVANT (LE CAS ÉCHÉANT)

Sur les modèles équipés d'une crosse synthétique, l'utilisateur peut fixer une poignée avant différente (disponible en option) afin de répondre au mieux aux diverses situations de tir (par ex. tir à partir d'un cheval). Fixez la poignée avant en procédant comme suit :

1. Déposez la vis Torx T25 (A, fig. 40) et l'anneau grenadière (B) de la crosse en les faisant tourner dans le sens inverse des aiguilles d'une montre.
2. Fixez la poignée avant à l'endroit indiqué sur la figure 40.
3. Vissez la vis (A) et l'anneau grenadière (B) afin de fixer fermement la poignée avant.

Pour la dépose, procédez dans l'ordre inverse.

Remarque! Le modèle **T3x TACT** a été équipé d'une poignée avant qui présente des vis de fixation supplémentaires sur les côtés (points de fixation pour anneaux grenadières) et au-dessous. Ces vis doivent être retirées pour pouvoir déposer la poignée avant.

NETTOYAGE ET ENTRETIEN COURANTS

⚠ ATTENTION

- Toujours vérifier que la carabine est déchargée (chambre à cartouche vide, boîte de culasse vide, chargeur vide). Inspectez votre arme en regardant par la fenêtre d'éjection et la chambre. Si elle n'est pas vide, déchargez-la en suivant les instructions de la section correspondante. Assurez-vous que le percuteur est désarmé.
- Ne dirigez jamais une arme à feu vers quelqu'un ou vers une surface dure et plate. Traitez toujours votre carabine comme si elle était chargée.

Pensez toujours à nettoyer votre arme immédiatement après l'avoir utilisée (même si vous n'avez pas tiré). Veillez également à bien entretenir votre arme même si vous êtes équipé d'un modèle « tout temps » ou « inoxydable ». La corrosion peut s'installer sous 24 heures si vous n'avez pas nettoyé la carabine après utilisation. Il est recommandé de fixer la carabine au bipied lors du nettoyage. Utilisez uniquement une huile à fusil de la meilleure qualité qui a des capacités nettoyantes, lubrifiantes et protectrices (« CLP »). La procédure de nettoyage courant est décrite ci-après :

1. Démontez la culasse et le chargeur après vous être assuré que la carabine est déchargée.
2. Si vous avez utilisé la carabine dans un environnement ou par temps humide, séchez-la à l'air comprimé ou laissez-la sécher dans un endroit chaud et sec hors de son étui de protection.
3. Utilisez une baguette rigoureusement droite, lisse et solide munie d'une brosse de récurage imbibée de solvant à canon et faites-la aller et venir dans l'âme du canon jusqu'à ce que les principaux résidus aient été éliminés (10 à 15 fois, environ). Il est recommandé d'utiliser un guide-baguette pour éviter que la baguette frotte sur les surfaces intérieures du canon et de la boîte de culasse.
4. Enfoncez un tampon de feutre propre humecté de solvant de nettoyage dans l'âme du canon en répétant l'opération avec d'autres tampons jusqu'à ce qu'ils ressortent propres (5 à 10 fois environ). Nettoyez uniquement dans le sens de déplacement de la balle et remplacez les tampons sales par des propres à chaque opération de nettoyage. Guidez la baguette avec les doigts ou un guide d'âme spécial.
5. Nettoyez les surfaces intérieures de la boîte de culasse pour éliminer tous les résidus de tir avec un tampon de feutre et/ou une brosse humectée de solvant de nettoyage.
6. Utilisez une petite brosse imbibée de solvant pour éliminer les résidus de tir de la culasse.
7. Utilisez une brosse en nylon de plus grand diamètre ou un tampon de nettoyage de chambre spécial humecté de solvant à canon pour nettoyer la chambre.
8. Passez un tampon à canon standard humecté d'huile antirouille à travers l'âme du canon. Laissez également une mince couche d'huile à la surface de la chambre à cartouche (**n'oubliez pas de l'essuyer avant de tirer !**).
9. Enduisez toutes les surfaces de contact de la boîte de culasse et de la culasse d'une très mince couche d'huile antirouille.
10. Essuyez la crosse jusqu'à ce qu'elle soit bien sèche. Si votre carabine est munie d'une crosse en bois, veillez à graisser légèrement les sections internes à l'aide d'une huile pour bois de qualité appropriée.
11. Vérifiez que les vis de la boîte de culasse sont bien serrées (figure 5).



ⓘ PRUDENCE

Pour nettoyer le canon de la carabine Tikka T3x TACT A1 avec une tige de nettoyage, il faudrait rehausser l'appui-joue à la position la plus élevée et passer la tige de nettoyage à travers l'appui-joue. Faire passer la tige de nettoyage à l'extérieur de l'appui-joue peut endommager la carabine.

ENTRETIEN PÉRIODIQUE

⚠ ATTENTION

- Toujours vérifier que la carabine est déchargée (chambre à cartouche vide, boîte de culasse vide, chargeur vide). Inspectez votre arme en regardant par la fenêtre d'éjection et la chambre. Si elle n'est pas vide, déchargez-la en suivant les instructions de la section correspondante. Assurez-vous que le percuteur est désarmé.
- Ne dirigez jamais une arme à feu vers quelqu'un ou vers une surface dure et plate. Traitez toujours votre carabine comme si elle était chargée.

Il est recommandé de conduire l'entretien périodique au moins une fois par an ou plus fréquemment en cas d'utilisation intensive ou dans des conditions difficiles. La procédure d'entretien périodique est également recommandée si la carabine doit être rangée pour une période prolongée. Si vous devez remplacer des pièces, utilisez uniquement des pièces de rechange manufacturées d'origine. Veillez à utiliser un tournevis de taille et de forme adéquates lorsque vous serrez ou desserrez des vis. L'utilisation d'outils de mauvaise qualité risque d'endommager les têtes de vis et de nuire à l'aspect général de la carabine. Utilisez uniquement une huile à fusil de la meilleure qualité qui a des capacités nettoyantes, lubrifiantes et protectrices (« CLP »).

La procédure d'entretien périodique est décrite ci-après :

1. Procédez au nettoyage et à l'entretien courants.
2. Il est recommandé d'éliminer les résidus de cuivre de l'âme du canon. Lorsque vous examinez la partie avant de l'arme de canon, il se peut que vous constatiez la présence de résidus de l'enveloppe de cuivre des balles. Divers solvants et produits de nettoyage mécanique sont disponibles à ces fins et nous vous recommandons de suivre les instructions du fabricant en la matière. Les canons très encrassés peuvent manquer de précision de tir et rouiller beaucoup plus facilement que les canons soigneusement entretenus.
3. À l'aide d'un chiffon, ôtez la poussière, la saleté, etc. de la carabine, puis graissez toutes les surfaces métalliques à l'aide d'un chiffon huilé de façon à conserver une mince couche de lubrifiant sur la carabine.
4. Lubrifiez les anneaux de bretelle et contrôlez leur fixation à la carabine.
5. Démontez la culasse en suivant les instructions du manuel, ôtez la poussière à l'aide d'une brosse imbibée de solvant et enduisez les surfaces d'une mince couche d'huile protectrice. Graissez légèrement les surfaces des tenons de verrouillage (A, fig. 4), la came (B) et la tête du chien (C).
6. Remontez la culasse et vérifiez le fonctionnement des différents éléments (y compris les extracteurs et les éjecteurs).
7. Contrôlez la fixation des organes et de la lunette de visée.
8. Nettoyez le frein de bouche et les autres accessoires et graissez-les le cas échéant.
9. Vérifiez que toutes les vis sont bien serrées, notamment celles de la crosse et de la boîte de culasse.
10. Remontez la carabine et vérifiez que tout fonctionne correctement.
11. Dans le cas d'une crosse en bois (traitée à l'huile), passez un chiffon huilé avec de l'huile pour bois de bonne qualité.

RANGEMENT

Rangez toujours votre arme dans un endroit sec et sûr où elle ne risque pas d'être endommagée et où elle est hors de portée des enfants et des personnes non autorisées. Rangez les cartouches à part dans un endroit sûr. Avant de ranger votre arme, contrôlez toujours son état et assurez-vous qu'elle est parfaitement sèche. En outre, n'oubliez pas de démonter le modérateur de son du canon, le cas échéant, avant de ranger l'arme. L'humidité et les gouttes d'eau peuvent endommager la carabine.

ⓘ NOTA

Respectez toujours la législation et la réglementation nationales concernant le rangement des armes à feu. Les règles peuvent varier d'un pays à l'autre. Ne rangez pas la carabine dans un étui en cuir ou en tissu. Ces matériaux attirent l'humidité, même s'ils peuvent paraître parfaitement secs.

⚠ ATTENTION

Pour réduire le risque d'accidents impliquant des enfants ou des personnes non autorisées, rangez votre arme sous clé et stockez les munitions dans un endroit verrouillé à part !



CHANGEMENTS OPÉRATIONNELS OU DOMMAGES

Si vous notez des changements dans le fonctionnement de votre arme, **ARRÊTEZ DE TIRER IMMÉDIATEMENT !** Nous vous recommandons de porter votre arme chez un armurier agréé ou de la retourner au fabricant ou à l'importateur dans l'une ou l'autre des circonstances suivantes : le fonctionnement du mécanisme de détente a changé ; le coup ne part pas (long feu) ; la sûreté ne fonctionne pas ; problèmes avec les cartouches (fuites de gaz, amorces percées, douilles fendues, coupées ou anormalement gonflées) ou bruit différent lorsque vous tirez.

⚠ ATTENTION

Si la carabine ne fait pas feu après avoir appuyé sur la détente, engagez la sûreté, attendez au moins une minute et déchargez l'arme en prenant toutes les précautions indiquées à la section correspondante.

Si la carabine est endommagée en cours d'utilisation, retournez-la au revendeur ou à l'importateur en joignant :

- une description précise des faits ;
- la douille de la balle tirée, s'il y a lieu ;
- un échantillon des cartouches, de préférence.

Dans ces circonstances, ne démontez pas la carabine avant de l'expédier. N'expédiez jamais une arme à feu chargée.

GARANTIE

Toutes les carabines Tikka sont couvertes par une garantie limitée de 2 ans. Les produits sont garantis contre les vices de matière ou de fabrication possibles. En cas de vice ou de défaut constaté, merci de faire appel au revendeur Tikka le plus proche. Merci de vous reporter aux Conditions générales sur le site de Tikka à l'adresse : www.tikka.fi.

EN

FI

SE

IT

DE

FR

ES



ESTE MANUAL SIRVE PARA TODAS LAS VARIANTES DEL MODELO TIKKA T3x/T3/T1x INCLUYE EXPLICACIONES Y DESCRIPCIONES DE CARACTERÍSTICAS Y EQUIPOS ESTÁNDAR Y OPCIONALES. ROGAMOS SEGUIR LAS PARTES APLICABLES A SU MODELO DE TIKKA ESPECÍFICO.

CONSULTE LAS ÚLTIMAS ACTUALIZACIONES Y MANUALES EN LA SECCIÓN DE SOPORTE TÉCNICO EN “WWW.TIKKA.FI”.



ÍNDICE

INDICACIONES DE ESTE MANUAL	106
PRECAUCIONES IMPORTANTES	106
NOMENCLATURA	107
DESCRIPCIÓN	107
MONTAJE DEL ARMA DE FUEGO EMPAQUETADA	107
SEGURO DE TRES POSICIONES (SI LO HAY)	108
COMPROBACIÓN DE CARGA	108
COMPROBACIÓN DE OBSTRUCCIONES	109
MUNICIÓN	109
DISPARO EN SECO/CARTUCHOS DE MANIPULEO	110
CARGA Y DISPARO	110
CARGA DEL CARGADOR	110
CARGA Y DISPARO	110
DESCARGA DEL RIFLE	111
MIRAS Y MIRA TELESCÓPICA	111
MONTAJE DE LA MIRA TELESCÓPICA DEL RIFLE	111
AJUSTE DE LAS MIRAS ABIERTAS	111
MIRAS ABIERTAS ESTÁNDAR	111
MIRAS BATTUE	112
MIRAS ARCTIC	112
AJUSTES DE MIRA	112
DESMONTAJE Y MONTAJE DE LOS COMPONENTES DEL RIFLE	113
CHIMAZA (SI LA HAY)	113
CAJA CON CAÑÓN	113
RIEL PICATINNY	113
RETIRADA DE LA BASE DE LA CULATA (T3x TACT A1)	114
CERROJO	114
CARGADOR	115
AJUSTES DEL RIFLE	115
MONOGATILLO AL PELO (SI LO HAY)	115
LONGITUD DE ARRASTRE	116
CARRILLERA AJUSTABLE (SI LA HAY)	116
PLEGADO DE LA BASE DE LA CULATA (SI LA HAY)	116
AJUSTE DE ALTURA DE LA CANTONERA (SI LA HAY)	117
TORNILLOS DE ANILLA DE CORREA	117
FIJACIÓN DE FRENO DE BOCA Y APAGALLAMAS	117
SUJECIÓN DE LA BANDA REFLEJO	118
MANETA DE CERROJO EXTRAGRANDE	118
SUSTITUCIÓN DE LA EMPUÑADURA (SI LA HAY)	118
MONTAJE DE LA EMPUÑADURA DELANTERA (SI CORRESPONDE)	118
LIMPIEZA DE RUTINA Y MANTENIMIENTO	119
MANTENIMIENTO PERIÓDICO	119
ALMACENAJE	120
CAMBIOS FUNCIONALES O DAÑOS	120
GARANTÍA	120

EN

FI

SE

IT

DE

FR

ES



CONSERVE SIEMPRE ESTE MANUAL JUNTO CON SU ARMA DE FUEGO. ENTRÉGUELO JUNTO CON EL ARMA DE FUEGO SI EL ARMA CAMBIA DE PROPIETARIO.

INDICACIONES DE ESTE MANUAL

ADVERTENCIA

Una **ADVERTENCIA** indica una situación en la que podrían producirse accidentes, lesiones graves o incluso la muerte si se hace caso omiso de la **ADVERTENCIA**.

PRECAUCIÓN

Una **PRECAUCIÓN** indica una situación que puede causar daños a su arma si se hace caso omiso de la **PRECAUCIÓN**.

AVISO

Un **AVISO** indica una situación que puede ser interesante o útil en el tema en cuestión.

PRECAUCIONES IMPORTANTES

ADVERTENCIA

LAS ARMAS DE FUEGO PUEDEN SER PELIGROSAS Y PUEDEN CAUSAR LESIONES GRAVES, DAÑOS MATERIALES O INCLUSO LA MUERTE SI NO SE MANEJAN CORRECTAMENTE. LAS REGLAS DE SEGURIDAD QUE APARECEN A CONTINUACIÓN SON UN RECORDATORIO IMPORTANTE DE QUE USTED ES RESPONSABLE DE LA SEGURIDAD DEL ARMA DE FUEGO.

ADVERTENCIA

Asegúrese siempre de que el seguro esté plenamente puesto hasta el momento de disparar.

PRECAUCIÓN

Ni el fabricante ni sus distribuidores oficiales locales aceptan responsabilidad alguna por las averías del producto, las lesiones o los daños materiales que resulten en todo o en parte de un uso criminal o negligente del producto, un manejo inadecuado o poco cuidadoso, modificaciones no autorizadas, uso de munición incorrecta, cargada a mano, recargada o remanufacturada, mal uso o descuido del producto por parte del cliente o cualesquiera otros factores que no estén bajo el control directo e inmediato del fabricante.

ADVERTENCIA

LEA ATENTAMENTE LA TOTALIDAD DEL MANUAL ANTES DE UTILIZAR ESTA ARMA DE FUEGO. ASEGÚRESE DE QUE CUALQUIER PERSONA QUE UTILICE O TENGA ACCESO A ESTA ARMA DE FUEGO LEA Y COMPRENDA LA TOTALIDAD DE ESTE MANUAL ANTES DE TAL USO O ACCESO.

ADVERTENCIA

No intente cargar en su arma de fuego más cartuchos de los permitidos por la legislación local. Sako rechaza toda responsabilidad por cualquier avería del producto, daños materiales, lesiones o repercusiones legales que pudieran derivarse del incumplimiento de las instrucciones de carga indicadas en el manual de productos de Sako. La realización de alteraciones o ajustes (no contemplados por el fabricante) en cualquier parte del rifle que altere la capacidad de munición supondrá la anulación de la garantía del fabricante.

RECOMENDAMOS EL USO DE RECAMBIOS Y ACCESORIOS ORIGINALES SAKO/TIKKA. EL USO DE REPUESTOS Y ACCESORIOS DE OTROS FABRICANTES PODRÍA PROVOCAR AVERÍAS Y/O ROTURAS QUE NO ESTARÁN CUBIERTAS POR LA GARANTÍA DE SAKO.

PRECAUCIÓN

Los productos químicos pueden dañar el rifle. Se ha verificado la resistencia de todas las piezas del rifle a la mayoría de productos químicos, pero Sako no puede garantizar la resistencia frente a TODOS ellos.

Toda la información contenida en este manual de instrucciones es exacta en el momento de su publicación. Las ilustraciones y descripciones contenidas en este folleto tienen como fin servir de guía general y no deben considerarse vinculantes. Por tanto, Sako Ltd. se reserva el derecho a realizar, en cualquier momento y sin previo aviso, los cambios que considere oportunos para mejorar sus modelos o para satisfacer requisitos de fabricación o comerciales de cualquier naturaleza.



NOMENCLATURA

Consulte las figuras 1, 2 y 3 de la página I.

A Caja

- A1 Riel superior (para mira telescópica/mira trasera)
- A2 Puerto del expulsor
- A3 Tope de cerrojo / Desenganche de cerrojo
- A4 Modelo y número de serie
- A5 Tornillos de la caja

B Cerrojo

- B1 Maneta de cerrojo
- B2 Cubierta de cerrojo

C Cañón

D Gatillo

D1 Guardamonte

D2 Cuña de gatillo

E Culata

- E1 Empuñadura
- E2 Anilla de correa
- E3 Cantonera

F Cargador

F1 Desenganche de cargador

G Seguro

- G1 Prisionero de seguro
- G2 Indicador de amartillamiento

DESCRIPCIÓN

Todos los rifles Tikka son diseñados y fabricados por Sako en Finlandia. Estamos orgullosos de nuestros productos y somos fieles a lo que prometemos. Cada rifle Tikka tiene que agrupar tres disparos dentro de un intervalo de un MOA a una distancia de 100 m (50 m, percusión anular) antes de su puesta a la venta. Los rifles Tikka son innovadores y resistentes, pero aún más importante es que son fiables en cualquier situación.

Este manual corresponde a todos los modelos y variantes de Tikka e incluye explicaciones del equipamiento estándar así como del equipamiento opcional. Por tanto, es posible que este manual contenga información que no corresponde a su modelo concreto de Tikka.

El rifle tiene una finalidad específica: impactar con éxito en el blanco. Si hablamos de exactitud y rendimiento, el Tikka es insuperable.

MONTAJE DEL ARMA DE FUEGO EMPAQUETADA

⚠ ADVERTENCIA

¡ESTA ARMA DE FUEGO ES CAPAZ DE PROVOCAR LA MUERTE, TANTO DE USTED COMO DE OTRAS PERSONAS! TENGA SIEMPRE EL MÁXIMO CUIDADO AL MANEJAR SU ARMA DE FUEGO. LOS ACCIDENTES SE DEBEN CASI SIEMPRE AL INCUMPLIMIENTO DE LAS REGLAS DE SEGURIDAD O A UN USO INCORRECTO.

ⓘ PRECAUCIÓN

Sako rechaza toda responsabilidad por las lesiones o los daños materiales que resulten de un manejo inadecuado o imprudente, o del disparo intencionado o accidental del rifle.

⚠ ADVERTENCIA

Todos los procedimientos de montaje, desmontaje y mantenimiento deben realizarse con el arma de fuego descargada (recámara de cartucho, caja y cargador vacíos). Inspeccione el arma de fuego mirando por el cañón desde la parte posterior de la caja. Durante los procedimientos de montaje, desmontaje o mantenimiento, jamás apunte un arma de fuego hacia ninguna persona ni hacia superficies duras o planas. Trate siempre el arma de fuego como si estuviera cargada.

ⓘ AVISO

Es recomendable realizar las operaciones de montaje sobre una mesa para así poder impedir que los componentes lleguen al suelo.

Realice los siguientes preparativos antes de empezar a usar el rifle:

- Limpie el aceite del cañón haciendo pasar por él un fragmento de tela seco, comenzando por el extremo de la recámara.
- Limpie el exceso de aceite del cerrojo y el área de la recámara de la acción.
- Compruebe que el espacio de cerrojo rebajado y salientes de bloqueo (A, fig. 4) estén limpios. Asegúrese de que las superficies de los salientes de bloqueo (A), la leva de amartillamiento (B) y la cabeza del martillo (C) estén levemente engrasadas.
- Compruebe que las miras (si las hay) estén limpias y no presenten restos.
- Compruebe el apriete de los tornillos de la caja (fig. 5).
- Inserte el cerrojo en la caja (fig. 6).
- Si se desea utilizar una mira telescópica, conecte las monturas y el visor de acuerdo con las instrucciones proporcionadas con las monturas para mira telescópica.

Después de realizar las comprobaciones indicadas arriba, su rifle está listo para un disparo de prueba. ¡ATENCIÓN! Si después de leer este manual tiene alguna pregunta acerca del mantenimiento, el funcionamiento o el uso de su rifle, consulte a su punto de venta. Antes de utilizar el arma de fuego, debe familiarizarse completamente con su uso y funcionamiento, así como con el manejo seguro en general de las armas de fuego.

EN

FI

SE

IT

DE

FR

ES



I AVISO

El seguro solo puede ponerse con el percutor amartillado. El percutor queda amartillado al tirar del cerrojo hacia atrás. Cuando el seguro presenta el punto rojo, el SEGURO ESTÁ QUITADO (posiciones 1 y 2, fig. 7), de modo que el arma de fuego está lista para disparar. Cuando el anillo rojo no está visible en el pulsador del seguro, el SEGURO ESTÁ PUESTO (posición 3, fig. 7).

⚠ ADVERTENCIA

Guarda su arma de fuego de modo que ni los niños ni otras personas no familiarizadas con las armas de fuego tengan acceso a ella. Para reducir el riesgo de accidentes con niños, descargue su arma de fuego y guárdela bajo llave. Almacene la munición en un lugar separado y también cerrado con llave.

MANEJO DEL SEGURO

El "seguro" es el mecanismo del arma de fuego que bloquea el movimiento del gatillo, el fiador y la maneta del cerrojo. El prisionero del seguro está situado en el lado de la caja, justo detrás de la maneta del cerrojo. El indicador señala que el seguro se encuentra en la posición "OFF" (quitado). Un indicador visible y táctil indica que el rifle está amartillado y LISTO PARA DISPARAR.

El seguro presenta las siguientes condiciones (fig. 7):

1. El rifle está amartillado y el seguro se encuentra en la posición "OFF" (quitado, LISTO PARA DISPARAR).
2. La posición de transporte. El rifle está descargado, no amartillado y con el seguro en la posición "OFF" (quitado).
3. El rifle está amartillado y el seguro se encuentra en la posición "ON" (puesto).

Cuando el seguro está puesto, bloquea:

- El cerrojo en la posición cerrada
- El percutor en la posición amartillada
- El movimiento del fiador y de la cuña del gatillo.

⚠ ADVERTENCIA

El seguro manual es únicamente un dispositivo mecánico y en ningún caso puede sustituir al manejo del arma de fuego de acuerdo con las Reglas de seguridad.

I AVISO

El seguro solo puede ponerse cuando el rifle está amartillado. El percutor queda amartillado al tirar del cerrojo hacia atrás. Cuando el seguro presenta el punto rojo, el SEGURO ESTÁ QUITADO (posiciones 1 y 2, fig. 7), de modo que el arma de fuego está lista para disparar. Cuando el anillo rojo no está visible en el pulsador del seguro, el SEGURO ESTÁ PUESTO (posición 3, fig. 7).

SEGURO DE TRES POSICIONES (SI LO HAY)

Algunos modelos Tikka cuentan con un mecanismo de seguridad de tres posiciones que permite liberar el cerrojo mientras el seguro está aún puesto. Haga lo siguiente:

1. Cierre el cerrojo y desplace la palanca del seguro hacia atrás (ON).
2. Presione el botón de desenganche del cerrojo (A, fig. 7) y, al mismo tiempo, levante el cerrojo y desplácelo hacia atrás.

COMPROBACIÓN DE CARGA

En distintos puntos de este manual le pediremos que inspeccione visualmente el rifle para cerciorarse de que está descargado. Usted debe convertir esta acción en una costumbre, al igual que las siguientes precauciones:

- Jamás dé por hecho que el arma está descargada.
- Jamás apunte un arma de fuego cargada hacia usted ni empuje con ella a otra persona.
- Inspeccione siempre visualmente el arma para asegurarse de que la recámara está descargada.
- Retire el cargador y abra el cerrojo antes de entregar el rifle a otra persona.
- Jamás reciba el rifle de otra persona ni lo entregue a otra persona sin antes retirar el cargador, abrir el cerrojo e inspeccionar visualmente la recámara para confirmar que está descargado.

Para inspeccionar visualmente el rifle y cerciorarse de que está descargado, siga atentamente estos pasos:

⚠ ADVERTENCIA

NO PONGA EL DEDO EN EL GATILLO y mantenga el cañón apuntando en una dirección SEGURA.

Inspeccione el puerto del expulsor, la compuerta de carga y la recámara de la forma indicada a continuación:

- Para quitar el seguro manual, desplace el prisionero del seguro hacia adelante (se muestra el punto de advertencia de color rojo).



⚠ ADVERTENCIA

Cuando el pulsador del seguro muestra el punto rojo, el SEGURO ESTÁ QUITADO y el rifle está listo para disparar. Cuando el punto rojo no está visible, el SEGURO ESTÁ PUESTO.

- Para retirar el cargador, presione el botón de desenganche del cargador (fig. 8). En el Tikka Compact Tactical Rifle, el desenganche del cargador está situado delante del guardamonte.
 - Para retirar el cerrojo, levante la maneta del cerrojo, presione el pulsador de tope del cerrojo y tire completamente del cerrojo para sacarlo de la caja (fig. 9).
 - Inspeccione la recámara para asegurarse de que está vacía.
- Si el rifle está descargado, continúe en el paso siguiente; de lo contrario, consulte el procedimiento "descarga del rifle".
- Introduzca el cerrojo en la caja y cierre el cerrojo. EL PERCUTOR ESTÁ AHORA AMARTILLADO. Con el cañón apuntando hacia una dirección segura, desamartille el percutor apretando el gatillo.

i AVISO

El desamartillado del percutor solo puede realizarse cuando el cerrojo se encuentra en la posición cerrada.

COMPROBACIÓN DE OBSTRUCCIONES

⚠ ADVERTENCIA

Asegúrese siempre de que el rifle está descargado. Consulte las instrucciones indicadas en la sección "Comprobación de carga".

Inspeccione el cañón para asegurarse de que no presenta obstrucciones en la recámara ni en el ánima. Es extremadamente importante hacerlo porque si se dispara un cartucho mientras el cañón o la recámara están obstruidos, tanto el usuario como las personas cercanas podrían sufrir lesiones graves.

Inspeccione el interior del cañón antes de introducir el cerrojo en el arma de fuego y antes del uso; si el cerrojo ya está montado, se debe seguir este procedimiento:

- Para retirar el cargador, presione el botón de desenganche del cargador (fig. 8).
- Para retirar el cerrojo, levante la maneta del cerrojo, presione el pulsador de tope del cerrojo y tire completamente del cerrojo para sacarlo de la caja (fig. 9).
- Mire a través del cañón desde su parte trasera y asegúrese de que no haya ninguna obstrucción, aunque sea leve.
- Si detecta una obstrucción en el cañón, un armero profesional debe eliminarla. El rifle debe ser inspeccionado de nuevo antes de dispararlo.
- Reintroduzca el cerrojo en la caja.

MUNICIÓN

Utilice únicamente munición de alta calidad y fabricada comercialmente de acuerdo con las normas C.I.P. (Commission Internationale Permanente pour l'Epreuve des Armes à Feu portatives) o SAAMI (Sporting Arms and Ammunition Manufacturers Institute, Inc.). Asegúrese de que la munición sea del calibre y la carga correctos para el arma de fuego y que esté limpia, seca y en buen estado. La designación de los cartuchos adecuados para su rifle aparece marcada en un lado del cañón.

⚠ ADVERTENCIA

Inspeccione atentamente cada cartucho antes de cargarlo en el cargador. Asegúrese de que ninguna de las vainas esté abierta o deformada y de que los cartuchos no presenten ningún otro defecto o deformación (incluso en el caso de la munición de fábrica).

No dispare con este arma de fuego munición antigua (con más de 10 años de antigüedad). Los iniciadores, la pólvora, las vainas y las balas pueden deteriorarse con el tiempo y causar daños al arma de fuego o lesiones al tirador o a otras personas.

Las balas de plomo tienden a dejar acumulaciones de plomo en el ánima que pueden aumentar drásticamente la presión de descarga. Asegúrese de eliminar cualquier acumulación de plomo de la recámara y el ánima después de cada uso. ¡JAMÁS dispare con balas con camisa de acero!

i AVISO

Recuerde que la munición .22LR/5,6 × 15 mm R contiene una cera especial que impregna el ánima a la vez que los residuos de fuego. Supone que será necesario disparar cierta cantidad (10-20) de cartuchos con el cañón frío hasta lograr un agrupamiento uniforme de los disparos.

i AVISO

Use únicamente munición de alta calidad y, antes de adquirirla en gran cantidad, asegúrese de que el rifle funcione con la munición de forma fiable.

EN

FI

SE

IT

DE

FR

ES



⚠ ADVERTENCIA

Utilice únicamente munición de alta calidad y fabricada en fábricas. El uso de munición recargada, cargada a mano, remanufacturada o no estándar supone la anulación de todas las garantías y puede provocar graves daños al arma de fuego, así como lesiones graves al tirador u otras personas. La munición cargada incorrectamente puede ser extremadamente peligrosa. Utilice siempre munición que cumpla las normas industriales establecidas por el SAAMI o la C.I.P. Sako Ltd. rechaza toda responsabilidad por los daños o lesiones causados por munición recargada/cargada mano o inadecuada por otros motivos.

DISPARO EN SECO/CARTUCHOS DE MANIPULEO

El disparo en seco se define como el disparo de un arma de fuego sin munición en la recámara. El disparo en seco prolongado puede dañar el cerrojo. En la mayoría de armerías se ofrecen aliviapercutores (insertos para recámara que permiten el disparo en seco de un arma de fuego sin dañar el rifle) para las personas que deseen practicar el disparo sin munición activa.

⚠ PRECAUCIÓN

Si desea practicar el disparo de su rifle sin utilizar munición activa (lo que se conoce como "disparo en seco"), inserte un aliviapercutor adecuado en la recámara para amortiguar la caída del percutor y reducir la posibilidad de que éste se rompa. Los aliviapercutores con "iniciadores" cargados por resorte son la opción ideal. Los cartuchos de manipuleo con cavidades de iniciador vacías son adecuados para la práctica de la carga/descarga, pero NO PROTEGEN el percutor durante el disparo en seco.

CARGA Y DISPARO

Los números indicados a continuación se refieren a las figuras de las páginas **I, II, III, IV y V**.

⚠ ADVERTENCIA

- Sako rechaza toda responsabilidad por las lesiones o los daños materiales que resulten de un manejo inadecuado o imprudente, o del disparo intencionado o accidental del arma de fuego.
- Este rifle puede contener un cartucho activo en la recámara y puede disparar incluso con el cargador vacío o retirado.
- Antes de cargar el arma de fuego, familiarícese con los siguientes procedimientos de carga, pero sin usar aún munición.
- Jamás maneje un arma de fuego hasta haberse familiarizado completamente con los procedimientos de carga. Apunte siempre el arma de fuego hacia una dirección segura.
- Mantenga los dedos alejados del gatillo siempre que no vaya a disparar. Asegúrese de que el rifle no está ya cargado, retirando para ello el cargador y desplazando hacia atrás el cerrojo para verificar que la recámara está vacía.
- Asegúrese de que dispone de los cartuchos correctos para su rifle.
- Asegúrese de completar la inspección de obstrucciones antes de la carga.
- ¡Asegúrese de secar la recámara antes de disparar!
- Utilice gafas protectoras y tapones para los oídos siempre que dispare y compruebe que las personas cercanas a usted estén protegidas del mismo modo.

CARGA DEL CARGADOR

- Para cargar el cargador, retírelo del rifle presionando el botón de desenganche del cargador. (fig. 8)
- Sostenga el cargador con una mano. Con la otra mano, coloque un cartucho sobre la teja elevadora, frente a los labios de la parte superior del cargador. Presione el cartucho hacia abajo contra la teja elevadora y deslice el cartucho completamente por debajo de los labios hasta que quede totalmente alojado dentro del cuerpo del cargador. (fig. 10)
- Repita el proceso hasta que el cargador esté totalmente cargado.

⚠ PRECAUCIÓN

No intente forzar la introducción de más cartuchos que el número máximo indicado para su cargador. Un cargador sobrecargado puede funcionar incorrectamente.

CARGA Y DISPARO

- Tras insertar en el rifle el cargador cargado, levante el cerrojo y tire de él completamente hacia atrás. Al empujar el cerrojo hacia delante, se alimenta el cartucho a la recámara y al girar la maneta hacia abajo la acción se cierra y el rifle se amartilla.

Tire del prisionero del seguro hacia atrás hasta la posición "ON" (puesto).

⚠ ADVERTENCIA

El arma de fuego está ahora cargada y lista para disparar tras quitar el seguro manual. Mantenga siempre el dedo fuera del gatillo y evite el contacto del gatillo con otros objetos si no pretende disparar. Jamás apunte un arma de fuego a ningún elemento al que no pueda dispararse sin provocar ningún problema de seguridad.



- Para disparar, quite el seguro (el punto rojo queda visible) y apriete el gatillo.
- Repita la secuencia para disparar otra bala. Si no prevé hacer un segundo disparo, ponga el seguro (punto rojo no visible) manteniendo el arma de fuego apuntada en una dirección segura y quitando los dedos del gatillo. Cuando haya terminado de disparar, descargue el rifle de la forma indicada en "Descarga del rifle".

⚠ ADVERTENCIA

Si el rifle no dispara tras apretar el gatillo, ponga el seguro, espere al menos un minuto y descargue el rifle con sumo cuidado de la forma descrita en la sección correspondiente.

DESCARGA DEL RIFLE

⚠ ADVERTENCIA

Descargue el arma de fuego inmediatamente después de terminar de disparar. Jamás guarde un arma de fuego cargada. Para guardar el rifle, consulte la sección "Almacenamiento".

- Siempre con el arma de fuego apuntando hacia una dirección segura, quite el seguro presionando hacia adelante (punto rojo no visible).
- Levante el cerrojo y tire de él hacia atrás para extraer el cartucho activo de la recámara.
- Para retirar el cargador, presione el botón de desenganche del cargador (fig. 8).
- Después de verificar que el rifle está descargado y que no contiene ningún cartucho, cierre el cerrojo, apunte el rifle hacia una dirección segura y apriete el gatillo, con lo cual desarmartillará el percutor.
- Para descargar el cargador, sujételo con una mano alrededor del cuerpo del cargador, con el fondo en la parte inferior y el extremo delantero hacia delante. Con la punta del pulgar, presione firmemente el reborde del cartucho hacia abajo y empujelo hacia la parte delantera del cuerpo del cargador. A medida que el cartucho avanza hacia delante, inclínelo levemente hacia arriba con el índice. Repita el proceso hasta descargar completamente el cargador.

MIRAS Y MIRA TELESCÓPICA

⚠ ADVERTENCIA

- Asegúrese siempre de que el rifle está descargado antes de ajustar las miras. Consulte las instrucciones indicadas en la sección "Comprobación de carga".
- Asegúrese de apuntar el rifle hacia una dirección segura.

MONTAJE DE LA MIRA TELESCÓPICA DEL RIFLE

Para dotar a su Tikka de una mira telescópica para rifle, necesita las monturas para mira telescópica adecuadas. Sako ofrece monturas para mira telescópica Optilock™ y anillos diseñados específicamente diseñados para los rifles Sako y Tikka. Pida más información en su punto de venta local de Tikka.

Las monturas para mira telescópica se sujetan al riel de 17 mm de la parte superior de la caja. Un orificio circular presente en la parte delantera del riel actúa como tope de retroceso, para garantizar una unión positiva entre la base de la montura para mira telescópica y la caja. Algunos modelos Tikka cuentan con un riel Picatinny (MIL-STD-1913) sobre la caja, que permite montar cualquier montura de mira telescópica de tipo Picatinny estándar. En el riel Picatinny, las ranuras estriadas del riel actúan como topes de retroceso.

Antes de adquirir una montura para mira telescópica, compruebe su compatibilidad con el rifle (tipo de riel de montaje, etc.) y la mira telescópica. Consulte las instrucciones de montaje, ajuste y uso de las monturas para mira telescópica.

AJUSTE DE LAS MIRAS ABIERTAS

Su rifle Tikka puede estar equipado con miras abiertas, ya sean de tipo estándar, Battue o Arctic. Todos los rifles Tikka equipados con miras abiertas se entregan ajustados de fábrica con el cero a 100 m. Sin embargo, si las miras requieren ajustes, siga los pasos indicados a continuación.

MIRAS ABIERTAS ESTÁNDAR

El ajuste de elevación se realiza con la mira frontal de la siguiente forma (fig. 11):

1. Ajuste el tornillo de la parte delantera de la mira con una llave Allen de 2 mm.
2. Al girar en el sentido de las agujas del reloj se eleva el punto de mira y desciende el punto de impacto. Cada movimiento de 0,5 mm tanto en altura como lateralmente desplaza el punto de impacto en aproximadamente 12 cm a una distancia de 100 m.

El ajuste de la resistencia del viento se realiza con la mira trasera de la siguiente forma (fig. 12):

1. Afloje el tornillo (2) con una llave Allen de 2 mm y desplace lateralmente en la dirección requerida.
2. Mueva la hoja del alza (1) lateralmente en la dirección deseada. Para mover el impacto hacia la derecha, ajuste la hoja del alza hacia la derecha. La mira trasera está graduada para garantizar la estimación del ajuste.
3. Apriete con cuidado el tornillo (2).

EN

FI

SE

IT

DE

FR

ES



MIRAS BATTUE

El ajuste de elevación se realiza con la mira trasera de la siguiente forma (fig. 13):

- Para elevar el punto de impacto, eleve el punto de mira trasero aflojando el tornillo delantero (1) y, a continuación, apretando con cuidado el tornillo (2).
- Para bajar el punto de impacto, baje el punto de mira trasero aflojando el tornillo trasero (2) y, a continuación, apretando con cuidado el tornillo (1).

Solicite los servicios de un armero autorizado por Sako si la mira frontal (fig. 14) requiere ajuste.

MIRAS ARCTIC

La mira trasera se sujeta al rail superior de la caja, inmediatamente detrás del riel Picatinny, del siguiente modo (fig. 16):

1. Asegúrese de que los tornillos de fijación (A) y los tornillos de resistencia del viento (B) estén algo flojos antes de montar la mira trasera.
2. Deslice la mira trasera desde la parte posterior de la caja, hasta el riel de 17 mm.
3. Fije la mira apretando los cuatro tornillos de fijación (A) con un destornillador plano pequeño, con un par de 0,8 Nm.

El desmontaje se realiza siguiendo estos mismos pasos en orden inverso.

La mira frontal se sujeta a la rosca de boca del siguiente modo (fig. 17):

1. Asegúrese de retirar de antemano el protector de rosca de boca.
2. Gire la mira frontal en el sentido de las agujas del reloj hasta alcanzar el tope de la rosca de boca.
3. Gire la mira frontal en el sentido contrario a las agujas del reloj hasta que sea posible apretar el tornillo de guía (A) encajándolo en la ranura del extremo del cañón. La mira frontal está posicionada correctamente cuando el tornillo de guía (A) queda apoyado contra la pared izquierda (desde la perspectiva del tirador) de la ranura.
4. Apriete el tornillo de fijación (B) con un par de 5 Nm.

El desmontaje se realiza siguiendo estos mismos pasos en orden inverso.

La mira frontal presenta un ajuste de elevación. Gire el tornillo de elevación (C) en el sentido de las agujas del reloj para mover punto de mira hacia abajo y el punto de impacto hacia arriba, y viceversa. Un clic mueve el punto de impacto aproximadamente 7 mm a una distancia de 100 m (0,26 pulg. a 100 yardas).

El ajuste de la resistencia del viento se realiza con la mira trasera de la siguiente forma (fig. 16):

1. En primer lugar, afloje el tornillo de resistencia del viento (B) con un destornillador plano desde el lado hacia el que se desea mover el punto de mira.
2. Apriete el tornillo del lado contrario para disponer de holgura. ¡No apriete en exceso!

Un clic mueve el punto de impacto aproximadamente 7 mm a una distancia de 100 m (0,26 pulg. a 100 yardas).

La mira trasera puede ajustarse a seis alcances diferentes (de 100 a 600 m). La selección del alcance se realiza girando el tambor.

ⓘ PRECAUCIÓN

No abra el tornillo del centro del tambor de la mira trasera. Si lo hiciera, las piezas internas cargadas por resorte se descolocarían, lo que resultaría en una avería de la mira.

AJUSTES DE MIRA

Las siguientes instrucciones son sólo directrices generales para el ajuste de la mira telescópica del rifle. El procedimiento concreto a seguir puede variar en función de la marca y el modelo de la mira telescópica.

La mira telescópica o las miras deben ser prealineadas de forma que el procedimiento de ajuste de mira resulte más sencillo. La alineación con referencia óptica puede realizarse con un colimador específico O BIEN mediante el procedimiento que aparece a continuación:

1. Apoye firmemente el rifle sobre un banco u otro apoyo firme (saco de arena, etc.) y retire el cerrojo.
2. Coloque un blanco (p. ej., una hoja de papel) a una distancia de aproximadamente 25-30 m.
3. Ajuste la posición del rifle de modo que vea el blanco a través del ánima. Asegúrese de que el rifle no se mueva.
4. Mire a través de la mira telescópica o las miras y ajuste la resistencia del viento y la elevación de modo que el retículo se centre en el mismo objetivo que se ve a través del ánima.

Tras el ajuste con referencia óptica, el ajuste de mira final se realiza con un blanco situado a una distancia de 100-150 m. También en este caso, la mejor forma de hacerlo es sobre un banco firme u otro soporte estable.

Siga las indicaciones de ajuste y otras instrucciones proporcionadas por el fabricante de la mira que prevea utilizar. Cuando se ha preparado adecuadamente y se disponga a ajustar la mira, realice los siguientes pasos:

1. Apunte hacia el centro de la diana y realice 3 disparos.
2. Descargue el rifle y compruebe el agrupamiento de disparos con unos prismáticos o un catalejo.
3. Ajuste la mira (elevación y resistencia del viento) de forma que el retículo se mueva hacia el centro de la agrupación de disparos (fig. 15).
4. Repita el procedimiento hasta que el agrupamiento de disparos impacte cerca del centro de la diana.



DESMONTAJE Y MONTAJE DE LOS COMPONENTES DEL RIFLE

⚠ ADVERTENCIA

- Compruebe siempre que el rifle esté descargado (recámara vacía, caja vacía, cargador vacío). Inspeccione el arma de fuego mirando a través del puerto del expulsor y la recámara. Si no está vacía, descárguela como se indica en la sección "Descarga del rifle". Compruebe que el percutor no esté amartillado.
- Jamás apunte el arma de fuego hacia ninguna persona ni hacia superficies duras o planas. Trate siempre el rifle de fuego como si estuviera cargado.

I AVISO

Es recomendable realizar las operaciones de desmontaje sobre una mesa para así poder impedir que los componentes caigan al suelo.

CHIMAZA (SI LA HAY)

Ciertos modelos Tikka (p. ej., T3x TACT A1) pueden estar equipados con una chimaza específica dotada de varios puntos de sujeción para accesorios (fig. 18):

1. Afloje el tornillo delantero (A) aprox. 1,5-2 vueltas con una llave Torx T25.
2. Afloje el tornillo trasero (B) completamente y extraígalo.
3. Deslice la chimaza hacia delante, para extraerla de la caja.

El montaje de la chimaza se realiza siguiendo los mismos pasos en orden inverso:

1. Deslice la chimaza por el cañón y sobre la sujeción para chimaza. Asegúrese de que no quede ninguna separación entre la caja y los rieles superiores (C) de la chimaza.
2. Se recomienda aplicar una pequeña cantidad de aceite para armas de fuego a las roscas del tornillo de la chimaza.
3. Apriete los tornillos de fijación (A y B) de manera alternada.

CAJA CON CAÑÓN

Retire la caja con cañón de la culata de la siguiente forma (fig. 19) (excepto en el T3x TACT A1):

1. Asegúrese de que el rifle no esté cargado con munición.
2. Retire el cerrojo y el cargador (fig. 8 y 9).
3. Abra los dos tornillos de sujeción de la caja (A) con un destornillador Torx.
4. Retire el guardamonte tirando de él hacia abajo.
5. Tire con cuidado de la caja con cañón hacia arriba para separarla del rifle.

La instalación se realiza con estos mismos pasos, pero en orden inverso. Apriete los tornillos de la caja con un par de 7 Nm en el caso de los guardamontes metálicos y un máximo de 5 Nm en el caso de los guardamontes de plástico. Asegúrese de colocar el bloque de retroceso metálico (B) en la culata y tirar de la caja con cañón hacia atrás antes de apretar los tornillos de la caja, para así eliminar el huelgo de la lengüeta de retroceso.

T3x TACT A1

Retire la caja con cañón de la caja inferior de la siguiente forma (fig. 20):

1. Retire la chimaza de la forma indicada anteriormente.
2. Retire los tornillos de fijación (A) y (B) y, a continuación, retire la fijación (C) para chimaza, para extraerla de la caja superior.
3. Abra los dos tornillos de sujeción de la caja (D) con una llave Allen de 5 mm.
4. Tire con cuidado de la caja con cañón hacia arriba para extraerla de la caja inferior.

La instalación se realiza con estos mismos pasos, pero en orden inverso. Para garantizar un funcionamiento correcto, ensamble la caja inferior antes de montar la fijación para chimaza. Apriete los tornillos de la caja con un par de 7 Nm (62 in-lb). Asegúrese de colocar el bloque de retroceso metálico en la caja inferior y tirar de la caja con cañón hacia atrás antes de apretar los tornillos de la caja, para así eliminar el huelgo de la lengüeta de retroceso.

I AVISO

El pasador del tope del cerrojo está precargado por el muelle. Sin embargo, puede salirse de la caja si los componentes no se manejan con cuidado.

RIEL PICATINNY

Algunos modelos Tikka pueden contar con un riel Picatinny sobre la caja. El riel está montado de forma permanente y el usuario no debe desmontarlo. Si tiene intención de desmontar el riel Picatinny, recurra a un armero. Si tiene intención de complementar su rifle con un riel Picatinny, siga las instrucciones de ensamblaje proporcionadas por el fabricante. Asegúrese siempre que el riel Picatinny sea totalmente compatible con su rifle Tikka.

EN

FI

SE

IT

DE

FR

ES



RETIRADA DE LA BASE DE LA CULATA (T3x TACT A1)

El Tikka T3x TACT A1 cuenta con una interfaz de fijación de tipo AR-15 para la base de la culata. Para retirar la culata, haga lo siguiente (fig. 32):

1. Afloje la tuerca almenada (D) girándola aproximadamente $\frac{1}{2}$ vuelta en el sentido contrario a las agujas del reloj, con una llave de gancho de tipo AR-15.
2. Retire la base de la culata girando toda la culata en el sentido contrario a las agujas del reloj respecto del rifle. El ensamblaje de la base de la culata se realiza siguiendo estos mismos pasos en orden inverso. Asegúrese de que la base de la culata quede bien introducida en la extensión de la culata/bisagra de plegado de culata (al menos 5 vueltas).

CERROJO

Generalmente no es necesario desmontar el cerrojo. Si se sospecha que pueda haber penetrado aceite en el cerrojo, debe limpiarlo para no perder su funcionamiento suave. Esto es especialmente importante si utiliza el rifle con clima frío o desfavorable. El cerrojo puede desarmarse de la siguiente forma:

Tikka T3/T3x	Tikka T1x
<ol style="list-style-type: none"> 1. Asegúrese bien de que el rifle está descargado y retire el cerrojo del rifle presionando la palanca de desenganche de cerrojo que se encuentra a un lado de la caja y tirando del cerrojo hacia atrás. 2. Retire la cubierta del cerrojo (A, fig. 21) girándola en el sentido de las agujas del reloj (zurdos: en el sentido contrario a las agujas del reloj) hasta el tope y tirando de ella para separarla del cerrojo. 3. Inserte la punta de un destornillador (aprox. 3 mm de ancho) en el hueco que existe entre el martillo y el casquillo de retención de la maneta de cerrojo (fig. 22). ¡IMPORTANTE! No retire la punta del destornillador de este lugar hasta que se disponga a montar de nuevo la cubierta del cerrojo. 4. Para desenganchar el conjunto de percutor, gire el destornillador en sentido contrario a las agujas del reloj (para zurdos: en el sentido de las agujas del reloj). Presione el conjunto de percutor hacia delante hasta que la leva de bloqueo (E, fig. 22) del casquillo de retención de la maneta toque la superficie trasera del cerrojo. 5. Separe la maneta de cerrojo del cuerpo del cerrojo. Si la maneta de cerrojo se siente rígida y no se separa inmediatamente, puede golpearla ligeramente con una maza de plástico en el lado de la caja (G, fig. 22). 6. Retire el conjunto de percutor del cerrojo. <p>El cerrojo no debe requerir ninguna otra operación de desmontaje para limpiarlo.</p> <p>Para montar de nuevo el cerrojo tras la limpieza, realice los mismos pasos en orden inverso:</p> <ol style="list-style-type: none"> 1. Introduzca el conjunto de percutor en su posición. Asegúrese de que el casquillo de retención de la maneta de cerrojo se encuentre en la posición correcta, de forma que pueda desplazar la maneta de cerrojo hasta su posición sin ninguna obstrucción. 2. Monte de nuevo la maneta de cerrojo en el cuerpo del cerrojo. 3. Para enganchar de nuevo el conjunto de percutor, gire el destornillador en sentido de las agujas del reloj (para zurdos: en el sentido contrario a las agujas del reloj) hasta el tope. Asegúrese de que el casquillo de retención bloquee la maneta. 4. Coloque el resorte cónico (fig. 23) en su lugar dentro de la cubierta del cerrojo de forma que el extremo del muelle (A) no se apoye en el área de la ranura del percutor (B). La finalidad del resorte es prevenir la emisión de ruido desde la cubierta del cerrojo. 5. Monte la cubierta del cerrojo junto con el resorte en el cuerpo del cerrojo y gire en el sentido contrario a las agujas del reloj (modelo para zurdos: en el sentido de las agujas del reloj) hasta que la cabeza del martillo se detenga en la muesca (D, fig. 4) situada antes de la pendiente de leva. 	<ol style="list-style-type: none"> 1. Retire el cerrojo presionando el desenganche del cerrojo y tirando a la vez del cerrojo hacia atrás. 2. Desamartille el cerrojo girando la cubierta del cerrojo (A, fig. 22) en el sentido contrario a las agujas del reloj (el martillo cae a lo largo de la leva de amartillamiento). 3. Presione y retire cuidadosamente el pasador (B, fig. 22) del lateral de la cubierta del cerrojo: el martillo, el resorte y el manguito de la maneta de cerrojo (C, fig. 22) salen del cuerpo del cerrojo. 4. A continuación, se retiran el percutor y el resorte de retorno presionando y retirando el pasador (D, fig. 22). <p>El cerrojo no debe requerir ninguna otra operación de desmontaje para limpiarlo. Para montar de nuevo el cerrojo tras la limpieza, realice los mismos pasos en orden inverso:</p> <ol style="list-style-type: none"> 1. Introduzca el percutor junto con el resorte de retorno en el orificio específico del interior del cuerpo del cerrojo. 2. A continuación, introduzca el manguito de la maneta de cerrojo, el martillo, el resorte y la cubierta del cerrojo (junto con el indicador) en sus respectivas posiciones del cuerpo del cerrojo. 3. Comprima el resorte del martillo presionando la cubierta del cerrojo, asegurándose de que el orificio del pasador (A, fig. 22) de la cubierta del cerrojo coincida con los orificios del cuerpo del cerrojo y presione el pasador para introducirlo en su lugar. 4. Presione el pasador delantero (B, fig. 22) para introducirlo en su lugar y amartille el percutor girando el martillo (aprox. $\frac{1}{8}$ de vuelta) hasta que se detenga en la ranura.

CARGADOR

En ocasiones puede ser necesario desarmar el cargador para poder limpiar la suciedad, restos de pólvora o polvo (No aplicable al Tikka T1x). Para ello, siga estas instrucciones:

1. Retire la teja elevadora y el muelle del cargador. Presione la parte posterior de la teja elevadora con un destornillador o una herramienta similar (fig. 24) de forma que se libere el lado frontal de la teja elevadora.
2. Extraiga la teja elevadora y el muelle del cuerpo del cargador (fig. 25). No separe la placa inferior del cargador.
3. Limpie el cuerpo, el muelle y la teja elevadora con agua jabonosa tibia o parafina. Lubrique levemente las piezas con aceite antes de ensamblar de nuevo el cargador.
4. Reensamble el cargador invirtiendo los pasos 1 y 2. Asegúrese de que el muelle del cargador (1, fig. 25) queda posicionado correctamente (como se muestra en la figura 25).

AJUSTES DEL RIFLE

⚠ ADVERTENCIA

- Compruebe siempre que el rifle esté descargado (recámara vacía, caja vacía, cargador vacío). Inspeccione el arma de fuego mirando a través del puerto del expulsor y la recámara. Si no está vacía, descárguela como se indica en la sección correspondiente. Compruebe que el percutor no esté amartillado.
- Jamás apunte el arma de fuego hacia ninguna persona ni hacia superficies duras o planas. Trate siempre el rifle de fuego como si estuviera cargado.

FUERZA DE RETRACCIÓN DEL GATILLO

⚠ ADVERTENCIA

- El enganche del fiador, el seguro y otros componentes de la acción son mecanismos de precisión que vienen ajustados correctamente de fábrica. No deben ser alterados, modificados ni sustituidos. Cualquier modificación del arma de fuego puede mermar su seguridad y aumentar el riesgo de lesiones graves.
- Por motivos de seguridad, NO INTENTE reducir la fuerza del gatillo por debajo de los 11 N (2,5 lbs).
- Si fuera necesario sustituir el gatillo, el fiador del gatillo o el prisionero del seguro, es necesario reajustar el seguro. Para esta operación, es necesario devolver el mecanismo del gatillo al fabricante.

El Tikka está equipado con un mecanismo de disparo estándar o con un monogatillo al pelo (opcional). Ambos tipos de gatillos vienen ajustados de fábrica y no requieren ningún tipo de ajuste. Sin embargo, si desea variar la fuerza de retracción del gatillo, siga las instrucciones que aparecen a continuación (fig. 26):

1. Retire el cerrojo y el cargador.
2. Guíe una llave Allen de 2,5 mm hacia un orificio para tornillo situado en el brocal del cargador. En algunos modelos del Tikka, el acceso al tornillo de ajuste requiere la retirada de la acción con cañón de la culata. En cualquier caso, así se consigue un mejor acceso al tornillo (fig. 27).
3. Gire el tornillo en el sentido de las agujas del reloj para aumentar la fuerza o en el sentido contrario a las agujas del reloj para reducirla. Ajuste la fuerza entre los 11 y los 18 N (2,5-4 lbs).
4. Monte de nuevo la caja con cañón de la forma indicada anteriormente.

La fuerza viene configurada de fábrica a 13-15 N (3 lbs) y puede ajustarse entre 11 y 18 N (2,5 a 4 lbs).

ℹ AVISO

El tornillo de ajuste de fuerza de retracción del gatillo es autoblocante y solo puede atornillarse con una herramienta adecuada.

⚠ PRECAUCIÓN

¡No realice ningún otro ajuste en el gatillo! Si observa cualquier cambio en el funcionamiento del gatillo, consulte a un armero autorizado.

MONOGATILLO AL PELO (SI LO HAY)

Para usarlo como gatillo normal de una etapa, apriete hacia atrás de la forma habitual. El mecanismo de disparador también puede ponerse "AL PELO" empujando el gatillo hacia delante hasta que haga tope (fig. 28). El rifle puede ahora ser disparado solamente con un leve toque. Cuando está en la posición de "AL PELO", la fuerza de disparo es de 2 - 2,5 N (7 - 9 oz).

Si el rifle está amartillado y el SEGURO PUESTO, NO ES POSIBLE poner el gatillo en la posición de "AL PELO".

Para devolver el gatillo a la posición normal, el método más seguro es poner el seguro o abrir el cerrojo.

ℹ AVISO

Cuando el seguro se encuentra en la posición "ON" (puesto), bloquea el mecanismo de disparador y el cerrojo. El rifle puede amartillarse solamente cuando el seguro se encuentra en la posición "OFF" (quitado).

⚠ PRECAUCIÓN

¡No ajuste la separación existente entre el gatillo y el pistón del resorte de fuerza del gatillo! Si observa cualquier cambio en el funcionamiento del gatillo, consulte a un armero autorizado.



⚠ ADVERTENCIA

Cuando el gatillo está en la posición de "AL PELO", el rifle debe manejarse con sumo cuidado, ya que cualquier impacto o vibración podría disparar el rifle.

LONGITUD DE ARRASTRE

Es posible ajustar la longitud de arrastre mediante espaciadores opcionales. Estos pueden apilarse entre la culata y la cantonera para ajustar la longitud de arrastre a la preferencia del usuario. La longitud de arrastre se ajusta de la siguiente forma (fig. 29):

1. Afloje los dos tornillos de la cantonera (**T3x TACT A1** y **3x Sporter**: retire completamente la cantonera). Para evitar rasgar la cantonera al atornillar y desatornillar, aplique una pequeña cantidad de agua jabonosa alrededor de los orificios de los tornillos de la cantonera.
2. Añada (o retire) el número deseado de espaciadores entre la culata y la cantonera. Si necesita apilar más de dos espaciadores, deberá sustituir los tornillos de la cantonera por unos más largos. El juego de espaciadores para cantonera para T3x TACT A1 incluye tornillos para retroceso compatibles con cada paquete de espaciadores (cuatro espaciadores como máx.).
3. Apriete los tornillos de sujeción de la cantonera.

El modelo **T3x Lite Compact** se entrega con un espaciador de 30 mm para permitir una longitud de arrastre estándar. El implemento de espaciador requiere el desmontaje completo de la cantonera de la culata y que los tornillos de sujeción cortos sean sustituidos por unos más largos.

ⓘ PRECAUCIÓN

Asegúrese de usar tornillos de la longitud adecuada y no apretarlos demasiado. En caso contrario, la culata podría dañarse sin reparación posible. La garantía no cubre los daños ocasionados por una sujeción inadecuada de la cantonera.

CARRILLERA AJUSTABLE (SI LA HAY)

Algunos modelos Tikka cuentan con una carrillera ajustable en altura para una mejor adaptación al estilo del tirador y su equipo de mira. Siga las instrucciones que aparecen a continuación para ajustar la altura de la carrillera.

Culatas T3x sintéticas y de madera (excepto TACT A1 y Sporter) (fig. 30)

1. Afloje la rueda de bloqueo del lado derecho de la base de la culata girándola en el sentido contrario a las agujas del reloj.
2. Suba o baje la carrillera según sea necesario. La varilla de guía trasera está graduada a intervalos de 5 mm para facilitar el reposicionamiento.
3. Apriete la rueda de bloqueo (sin herramientas) girándola en el sentido de las agujas del reloj. No apriete la rueda si la carrillera se encuentra más arriba que la última muesca de la escala de la varilla de guía.

Cuando la carrillera está en la posición más baja, la altura de la cresta aumenta en 10 mm. Si desea usar miras de hierro, puede retirar la carrillera aflojando simplemente la rueda de bloqueo y elevando la carrillera para sacarla. Al volver a colocar la carrillera, asegúrese de que la varilla de guía con escala se introduzca en el orificio más posterior. Si es necesario, puede cambiar la rueda de bloqueo al lado izquierdo de la base de la culata.

Ajuste de altura y horizontal de la carrillera en el modelo **T3x Sporter** (fig. 31):

1. Afloje el tornillo de bloqueo (1) del lado derecho de la base de la culata con un destornillador Torx T25.
2. Suba o baje la carrillera con el tornillo de ajuste de debajo. La posición de la altura se mantiene aunque se retire más tarde la carrillera de la culata.
3. Para el ajuste horizontal, afloje el tornillo de bloqueo (2) situado en la parte superior de la carrillera y mueva la carrillera a los lados.
4. Cuando alcance la posición horizontal y de altura deseadas, apriete los tornillos de bloqueo.

T3x TACT A1 (fig. 32)

1. Afloje las ruedas de bloqueo (A) del lado derecho de la base de la culata girándola en el sentido contrario a las agujas del reloj.
2. Levante, baje o incline la carrillera hasta la posición deseada.
3. Apriete la rueda de bloqueo (con la mano) girándola en el sentido de las agujas del reloj.

PLEGADO DE LA BASE DE LA CULATA (SI LA HAY)

Ciertos modelos Tikka pueden ir equipados con una base de la culata plegable (p. ej., **T3x TACT A1**) para facilitar su transporte. Haga lo siguiente para plegar la base de la culata:

1. Presione el botón de desbloqueo de la culata plegable (B, fig. 32).
2. Pliegue con cuidado la base de la culata hacia el lado izquierdo del rifle. La base de la culata queda bloqueada en esta posición.

Para desplegar la base de la culata, pulse el botón de desbloqueo (B) y gire la culata hacia su posición de uso. **¡IMPORTANTE! ¡Tenga cuidado para no introducir los dedos ni ninguna otra parte del cuerpo en la bisagra!**

AJUSTE DE ALTURA DE LA CANTONERA (SI LA HAY)

En algunos modelos Tikka (**T3x TACT A1 y Sporter**), la cantonera puede ajustarse en altura de la siguiente forma (fig. 32):

1. Afloje el tornillo central de fijación (C) de la cantonera con un destornillador hexagonal de 5 mm.
2. Ajuste la cantonera a la altura deseada.
3. Apriete el tornillo de fijación.

TORNILLOS DE ANILLA DE CORREA

Todos los modelos del Tikka cuentan con tornillos de anilla de correa debajo de la chimaza y la base de la culata. El tornillo de anilla delantero de la correa puede usarse también para sujetar un bipode al rifle. El modelo **T3x TACT** puede contar con un tornillo de anilla de correa opcional que puede montarse en cualquiera de los laterales de la base de la culata, de la siguiente manera:

1. Retire con una llave Allen de 3 mm el tornillo que cubre el inserto del tornillo.
2. Atornille el tornillo de anilla de correa al inserto.

También están disponibles como accesorio opcional correas de transporte con anillas de tipo militar. El anillo inferior de la base de la culata también puede sustituirse por uno de estilo militar. El modelo **T3x Sporter** cuenta con rieles de correa en la parte inferior y lateral de la chimaza y un tornillo de anilla de correa estándar debajo de la base de la culata. El riel de correa de la parte inferior de la chimaza también puede usarse para sujetar el bipode mediante una fijación de riel UIT.

FIJACIÓN DE FRENO DE BOCA Y APAGALLAMAS

Su rifle Tikka puede incorporar una boca roscada que permite la fijación de un freno de boca o de un apagallamas (opcional). El roscado de la fijación a la boca puede variar entre distintos frenos de boca y apagallamas

La fijación del freno de boca **Tikka/Sako** (para rosca M14/M15) se realiza de la siguiente forma (fig. 33):

1. Retire el protector de rosca de boca girándolo en el sentido contrario a las agujas del reloj.
2. Enrosque el freno de boca (A) en la boca y apriételo con la mano, girándolo en el sentido de las agujas del reloj. Para el desmontaje, siga los mismos pasos en orden inverso.

Es necesario verificar el apriete del freno de boca si se dispara continuamente. Para una fijación más segura, recomendamos aplicar una pequeña cantidad de fijador de roscas Loctite 278 (o similar) a la rosca de boca (B) antes del montaje. Consulte las instrucciones del fabricante del fijador de roscas. ¡Advertencia! Tenga cuidado para no verter fijador de roscas en el ánima ni en otras superficies funcionales.

La fijación del freno de boca **Tikka/Sako TACT** (para roscas M18x1) se realiza de la siguiente forma (fig. 34):

1. Retire el protector de rosca de boca girándolo en el sentido contrario a las agujas del reloj.
2. Sujete el freno de boca al cañón y gírelo en el sentido de las agujas del reloj hasta alcanzar el tope de la rosca.
3. Gire el freno de boca ligeramente en el sentido contrario a las agujas del reloj hasta que quede colocado correctamente. El freno de boca TAC está colocado correctamente cuando los ranuras para la salida de gases están situadas hacia los lados y el tornillo de ajuste (1) para la banda reflejo señala hacia arriba.
4. Apriete el tornillo de sujeción (2) con un par de 8 Nm.

Si el rifle tiende a dar un culatazo hacia un lado al disparar, esta tendencia puede reducirse inclinando las aberturas del freno de boca en la dirección del culatazo. Realice el procedimiento en orden inverso para retirar el freno de boca.

Al fijar un apagallamas, asegúrese de que el mismo está apretado contra el resalte en el cañón (B, fig. 36). Si la rosca del apagallamas finaliza en el extremo de la rosca de la boca (A, fig. 36) el apagallamas no quedará correctamente alineado y puede ocasionar que la bala disparada lo alcance.

1. Extraer el protector de la rosca de la boca girándolo en sentido contrario a las agujas del reloj.
2. Enroscar el apagallamas en la rosca de la boca y apretar moderadamente. Un apriete excesivo puede resultar en desviación excesiva del grupo o pérdida de precisión.

Probar la puntería tras fijar el freno de boca o el apagallamas y ajustar si es necesario.

Si no se usa freno de boca o apagallamas, mantener colocado el manguito de protección.

I AVISO

El cañón del Tikka T1x presenta una rosca 1/2x28 UNEF o 1/2x20 UNF.

I AVISO

La munición subsónica viaja a una velocidad muy baja y requiere un ajuste de mira diferente.

! PRECAUCIÓN

El uso del freno de boca o del silenciador puede estar prohibido en algunos países. Respete siempre la legislación y las normas nacionales relativas al uso del freno de boca o el silenciador.

! PRECAUCIÓN

Fijar incorrectamente un apagallamas incorrectamente puede hacer que la bala disparada impacte y dañe el apagallamas y el rifle.



⚠ PRECAUCIÓN

Recordar sacar el apagallamas del cañón justo después de disparar. La humedad, evaporándose del apagallamas, podría causar corrosión en el ánima del cañón.

SUJECIÓN DE LA BANDA REFLEJO

Algunos modelos Tikka cuentan con un tornillo de ajuste específico para la banda reflejo (fig. 35) sobre la caja (accesorio opcional). Sujete la anilla para banda reflejo al tornillo de la parte frontal del riel Picatinny y el otro extremo al tornillo del freno de boca (1, fig. 34) (si lo hay).

⚠ PRECAUCIÓN

El tornillo para banda reflejo actúa como gancho, por lo que está situado a una altura levemente mayor. El tornillo viene fijo de fábrica y no requiere ningún ajuste. ¡NO APRIETE el tornillo! De lo contrario, podría causar daños al riel Picatinny.

MANETA DE CERROJO EXTRAGRANDE

Algunos modelos del Tikka están equipados con una maneta de cerrojo extragrande para una mayor ergonomía. La maneta de cerrojo extragrande también está disponible como accesorio opcional.

Monte la maneta de cerrojo extragrande de la forma indicada continuación (fig. 37):

1. Presione la maneta de cerrojo extragrande hasta el tope contra la empuñadura de la maneta de cerrojo original.
2. Apriete el tornillo del interior de la empuñadura, de modo que no pueda moverse con la mano (5 a 10 vueltas). Durante el apriete, debe sujetar la empuñadura con la mano para evitar que gire.

El desmontaje se realiza siguiendo estos mismos pasos en orden inverso.

SUSTITUCIÓN DE LA EMPUÑADURA (SI LA HAY)

En los modelos equipados con culata sintética, el usuario puede sustituir la empuñadura por una de otro tipo. Para sustituir la empuñadura, haga lo siguiente:

Culatas sintéticas para Tikka T3x

1. Retire el tornillo de fijación (A, fig. 38) girándolo en el sentido contrario a las agujas del reloj con un destornillador Torx T25.
2. Presione el borde posterior de la empuñadura con el pulgar para desprender la empuñadura.
3. Para montar la nueva empuñadura, guíe las pestañas (B) por las ranuras (C) de la culata y presione la parte posterior de la empuñadura contra la culata.
4. Apriete el tornillo de fijación (A) girándolo en el sentido de las agujas del reloj.

Tikka T3x TACT A1

1. Retire el tornillo de fijación (A, fig. 39) girándolo en el sentido contrario a las agujas del reloj con una llave Allen de 5 mm.
2. Tire de la empuñadura (B) para extraerla de la caja inferior.
3. Monte la nueva empuñadura en su lugar y apriete el tornillo de fijación (A) girándolo en el sentido de las agujas del reloj.

¡Atención! Antes de adquirir una nueva empuñadura (p. ej., empuñaduras compatibles con AR), asegúrese de que sea compatible con el rifle. Por ejemplo, no son compatibles las empuñaduras con forma trasera de «cola de castor».

MONTAJE DE LA EMPUÑADURA DELANTERA (SI CORRESPONDE)

En los modelos equipados con culata sintética, es posible montar una empuñadura delantera separada (disponible opcionalmente) para adaptar el arma a distintas situaciones de disparo (p. ej. disparo sobre banco). Para montar la empuñadura delantera, haga lo siguiente:

1. Retire el tornillo Torx T25 (A, fig. 40) y el tornillo de anilla de correa (B) de la culata girándolos en el sentido contrario a las agujas del reloj.
2. Monte la empuñadura delantera de la forma indicada en la figura 40.
3. Asegure la empuñadura delantera apretando el tornillo (A) y el tornillo de anilla de correa (B).

La retirada se realiza siguiendo los mismos pasos en orden inverso.

¡Atención! El T3x TACT está equipado con una empuñadura delantera que presenta tornillos de fijación adicionales a los lados (puntos para sujeción de anillas de correa) y la parte inferior de la empuñadura delantera. Es necesario retirar estos tornillos para retirar la empuñadura delantera.



LIMPIEZA DE RUTINA Y MANTENIMIENTO

⚠ ADVERTENCIA

- Compruebe siempre que el rifle esté descargado (recámara vacía, caja vacía, cargador vacío). Inspeccione el arma de fuego mirando a través del puerto del expulsor y la recámara. Si no está vacía, descárguela como se indica en la sección correspondiente. Compruebe que el percutor no esté amartillado.
- Jamás apunte el arma de fuego hacia ninguna persona ni hacia superficies duras o planas. Trate siempre el rifle de fuego como si estuviera cargado.

La limpieza de rutina debe realizarse siempre inmediatamente después de usar el rifle (incluso si no se ha disparado). El mantenimiento es necesario incluso en el caso de los modelos "All-weather" o "Stainless". Si no se limpia el rifle tras su uso, la corrosión puede comenzar en tan solo 24 horas. Se recomienda apoyar el rifle en el bípode durante la limpieza. Utilice únicamente aceite para armas de fuego de alta calidad concebido para limpiar, lubricar y conservar (CLP, por sus siglas en inglés). El procedimiento de limpieza de rutina es el siguiente:

1. Asegúrese de que el rifle esté descargado y retire el cerrojo y el cargador.
2. Si el rifle se ha utilizado con clima húmedo, séquelo con aire comprimido o déjelo secar en un lugar cálido/seco sin ninguna cubierta protectora, por ejemplo una funda táctica.
3. Utilice una baqueta de limpieza totalmente recta, resistente y lisa dotada de un cepillo de bronce para ánimas y humedecida en disolvente para ánimas. Pásela por el ánima en ambas direcciones hasta eliminar la mayor parte de los residuos (CLP, por sus siglas en inglés). Se recomienda utilizar una guía para baqueta de limpieza para evitar el contacto de la baqueta con las superficies interiores del ánima y la caja.
4. Haga pasar por el ánima un tampón de fieltro limpio humedecido con disolvente de limpieza y repita el proceso una y otra vez hasta que los tampones salgan limpios (aprox. 5-10 veces). Limpie únicamente en el sentido de salida de las balas y sustituya el tampón sucio por otro nuevo con cada secuencia de limpieza. Guíe la baqueta de limpieza con los dedos o utilice una guía especial para ánimas.
5. Limpie las superficies interiores de la caja para eliminar cualquier residuo de fuego, ya sea con un tampón de fieltro o con un cepillo humedecido en disolvente de limpieza.
6. Utilice un cepillo pequeño humedecido en disolvente para limpiar los residuos de fuego del cerrojo.
7. Limpie la recámara con un cepillo de nailon de mayor diámetro o un tampón de limpieza especial para recámaras humedecido en disolvente para ánimas.
8. Haga pasar por el ánima un tampón normal para ánimas humedecido en aceite antioxidante. Deje también una película delgada de aceite en la superficie de la recámara (**¡recuerde que debe secarla antes de disparar!**).
9. Limpie todas las superficies de contacto de la caja y del cerrojo con una capa muy delgada de aceite antioxidante.
10. Limpie la culata para secarla. Si la culata es de madera, asegúrese de que las secciones interiores queden levemente impregnadas de aceite con un aceite adecuado para culatas.
11. Compruebe el apriete correcto de los tornillos de la caja (fig. 5).

⚠ PRECAUCIÓN

Limpieza del cañón de un(a) Tikka T3x TACT A1 de culata fija con una varilla de limpieza requiere que la carrillera esté ajustada a su posición más alta y que la varilla sea usada a través de la carrillera. El uso de la varilla de limpieza por el exterior de la carrillera puede dañar el rifle.

MANTENIMIENTO PERIÓDICO

⚠ ADVERTENCIA

- Compruebe siempre que el rifle esté descargado (recámara vacía, caja vacía, cargador vacío). Inspeccione el arma de fuego mirando a través del puerto del expulsor y la recámara. Si no está vacía, descárguela como se indica en la sección correspondiente. Compruebe que el percutor no esté amartillado.
- Jamás apunte el arma de fuego hacia ninguna persona ni hacia superficies duras o planas. Trate siempre el rifle de fuego como si estuviera cargado.

El mantenimiento periódico debe realizarse al menos una vez al año, o con mayor frecuencia en caso de uso intensivo o condiciones desfavorables. Asimismo, se recomienda realizar el mantenimiento periódico si se prevé guardar el rifle durante un período prolongado. Si fuera necesario sustituir cualquier pieza, utilice únicamente repuestos originales de fábrica. Al aflojar o apretar cualquier tornillo, asegúrese de que el destornillador tenga el tamaño y la forma adecuados. El uso de herramientas inadecuadas dañará las cabezas de los tornillos y perjudicará al aspecto general del rifle. Utilice únicamente aceite para armas de fuego de alta calidad concebido para limpiar, lubricar y conservar (CLP, por sus siglas en inglés).

El mantenimiento periódico se realiza de la siguiente forma:

1. Realice la limpieza y el mantenimiento de rutina.
2. Es recomendable eliminar cualquier acumulación de cobre del ánima. Al examinar la parte frontal del ánima, podría verse un leve resto de la camisa de cobre de las balas. Existen diversos disolventes y limpiadores mecánicos para este fin y recomendamos seguir las instrucciones proporcionadas por sus fabricantes. Los cañones muy sucios disparan con menor precisión y se corroen mucho más fácilmente que los que se mantienen bien limpios.



3. Limpie el rifle para eliminar el polvo, la suciedad, etc. y lubrique todas las superficies metálicas con un paño lubricado, de forma que el rifle quede protegido por una película delgada de lubricante.
4. Lubrique las anillas para correa e inspeccione su sujeción al rifle.
5. Desmonte el cerrojo de la forma indicada en el manual, elimine la suciedad con una brocha humedecida en disolvente y lubrique ligeramente las superficies con aceite protector. Engrase levemente las superficies de los salientes de bloqueo (A, fig. 4), la leva de amartillamiento (B) y la cabeza del martillo (C).
6. Monte el cerrojo y compruebe el funcionamiento de las distintas piezas (incluidos los extractores y expulsores).
7. Compruebe la sujeción de las miras y la mira telescópica.
8. Inspeccione el freno de boca y otros accesorios y lubríquelos en caso necesario.
9. Compruebe el apriete de todos los tornillos, incluidos los tornillos de la culata y de la caja.
10. Ensamble el arma y compruebe la funcionalidad de sus componentes.
11. Si la culata es de madera (con acabado de aceite), limpie la culata con aceite de buena calidad para culatas.

ALMACENAJE

Almacene siempre su arma de fuego en un lugar seguro y seco en el que no pueda sufrir daños y que sea inaccesible para los niños y personas no autorizadas. Guarde los cartuchos por separado en un lugar seguro. Antes de guardar el rifle, inspecciónelo siempre y asegúrese de que esté perfectamente seco.

I AVISO

Respete siempre la legislación y las normas nacionales relativas al almacenamiento de armas de fuego. La legislación varía de un país a otro. No guarde el rifle en fundas de cuero o textiles. Estos materiales atraen la humedad, aunque en apariencia estén perfectamente secos.

⚠ ADVERTENCIA

Para reducir el riesgo de accidentes con niños o personas no autorizadas, ¡guarde su arma de fuego bajo llave y almacene la munición en un lugar separado y también cerrado con llave!

CAMBIOS FUNCIONALES O DAÑOS

Si observa cualquier cambio en el funcionamiento de su arma de fuego, ¡DEJE INMEDIATAMENTE DE DISPARAR! Debe llevar el rifle a un armero autorizado o enviarlo al fabricante/importador si detecta cualquier situación similar a las siguientes: el funcionamiento del mecanismo de disparo ha cambiado, el rifle no dispara el cartucho (fallo de disparo), el seguro no funciona, se produce cualquier funcionamiento anómalo de los cartuchos (expulsión de gas, perforación del iniciador, vaina deformada o reventada) o variación del sonido al disparar.

⚠ ADVERTENCIA

Si el rifle no dispara tras apretar el gatillo, ponga el seguro, espere al menos un minuto y descargue el rifle con sumo cuidado de la forma descrita en la sección correspondiente.

Si el rifle sufre cualquier daño al disparar, envíelo al punto de venta/importador e incluya:

- Una explicación de lo sucedido.
- La vaina del cartucho (con el que se produjo el daño).
- Preferiblemente, una muestra de los cartuchos.

En estas circunstancias, no desensamble el rifle. Jamás envíe un arma de fuego cargada.

GARANTÍA

Todos los rifles Tikka presentan una garantía limitada de 2 años de duración. Los productos están garantizados frente a posibles defectos de materiales y mano de obra. En caso de cualquier defecto, consulte al punto de venta Tikka más cercano. Consulte los Términos y condiciones en la página web de Tikka en la dirección: www.tikka.fi.



TECHNICAL SPECIFICATION

GENERAL TECHNICAL SPECIFICATIONS

ITEM	VALUE	
Caliber / Rate of twist (in) / Number of grooves	17 HMR.....9". 6 25-06 Rem.....10". 6 338 Win Mag.....10". 6	
	22 LR.....16.5". 6 260 Rem..... 8". 4 6.5x55 SE..... 8". 4	
	204 Ruger.....12". 6 270 Win.....10". 4 7 mm Rem Mag.....9.5". 4	
	222 Rem.....14". 6 270 Win Short Mag..10". 4 7mm-08 Rem.....9.5". 4	
	22-250 Rem.....14". 6 300 Win Mag.....11". 4 7x64.....10". 4	
	223 Rem..... 8". 6 300 Win Short Mag..11". 4 8x57IS.....9.5". 4	
	223 Rem/12.....12". 6 30-06.....11". 4 9.3x62.....14". 6	
	243 Win.....10". 6 308 Win.....11". 4	
		T1x 2,4 - 2,6 kg (5.3 to 5.7 lbs)
	Weight w/o accessories*	Lite/Lite Stainless/Battue Lite/Camo Stainless/Lite Adjustable/Compact 2,7 - 3,0 kg (6 to 6.5/8 lbs)
Forest/Hunter Fluted/Hunter Stainless Fluted/Laminated Stainless/Battue 3,0 - 3,2 kg (6.5/8 to 7 lbs)		
Arctic, Sporter 4,0 - 4,4 kg (8.5/6 to 9.3/4 lbs)		
	Varmint/Varmint Stainless/Super Varmint/Compact Tactical Rifle/TAC 3,4 - 3,7 kg (7.1/2 to 8.1/4 lbs)	
Overall length / Barrel length	T1x 20" models 960 mm... 510 mm (38" ... 20") 16" models 852 mm... 400 mm (33 1/2" ... 16")	
	Lite/Lite Stainless/Camo Stainless/Lite Adjustable Forest/Hunter Fluted/Hunter Stainless Fluted/Laminated Stainless Short, Medium, Long 1080 mm... 570 mm (42 1/2" ... 22 7/16") Short Mag, Mag 1130 mm... 620 mm (44 1/2" ... 24 3/8") MT Models 1020 mm... 510 mm (40 5/32" ... 20")	
	Arctic/Battue/Battue Lite/Compact Tactical Rifle 1020 mm... 510 mm (40 5/32" ... 20")	
	Compact 1000mm... 510 mm (39 3/8" ... 20")	
	Sporter Short, Medium, Long & MT models (23.5") 1140 mm... 600 mm (44 7/8" ... 23 3/4") MT models (20") 1050 mm... 510 mm (41 5/16" ... 20")	
	Varmint, Varmint Stainless, Super Varmint Short, Medium, Long, Magnum Calibers 1110 mm... 600 mm (43 11/16" ... 23 3/4") MT Models 1020 mm... 510 mm (40 5/32" ... 20")	
	TAC 20" models 1020mm... 510 mm (40 5/32" ... 20") 23.5" models 1110 mm... 600 mm (43 11/16" ... 23 3/4")	
	Bolt lift angle	70° (50° T1x)
	Muzzle thread**	M14x1 Except: 8x57IS, 9.3x62, Magnum Calibers... M15x1 Varmint, Super Varmint, Sporter, TAC... M18x1 Arctic, Compact Tactical Rifle... 5/8x24 T1x... 1/2x28 UNEF or 1/2x20 UNF
		3 rounds Except: .204 rug., .222 Rem., 223 Rem... 4 rounds Varmint, Super Varmint, Sporter, TAC... 5 rounds T1x, Arctic, Compact Tactical Rifle... 10 rounds

* May vary depending on configuration (caliber, muzzle thread, barrel length, etc.)

** if equipped

MT Models = Models with muzzle thread



TIGHTENING TORQUES

ITEM		VALUE
Receiver screws, metallic trigger guard		7 Nm (62 in-lbs)
Receiver screws, plastic trigger guard		max. 5 Nm (44 in-lbs)
Open sights (if equipped)	Front attachment screw	1.5 Nm (13 in-lbs)
	Rear attachment screw	1.5 Nm (13 in-lbs)
Arctic sights (if equipped)	Front sight attachment screw (lower)	5 Nm (44 in-lbs)
	Front sight guiding screw (upper)	2 Nm (18 in-lbs)
	Rear attachment screw	0.8 Nm (7 in-lbs)
Muzzle Brake attachment screw (if equipped)	Compact Tactical Rifle Muzzle Brake	10 Nm (89 in-lbs)
	TRG Muzzle Brake	8 Nm (71 in-lbs)
Picatinny rail attachment screw* (if equipped)		2.5 Nm (22 in-lbs)
Optilock™ (if equipped)	Ring cap screws	1.7 Nm (15 in-lbs)
	Ring to Base mounting screw	5 Nm (44 in-lbs)
	Base to attachment rail mounting screw	9 Nm (80 in-lbs)

* For correct attachment, Picatinny rail must be glued on the receiver. Turn to qualified gunsmith for proper attachment.

SPARE PART MAP

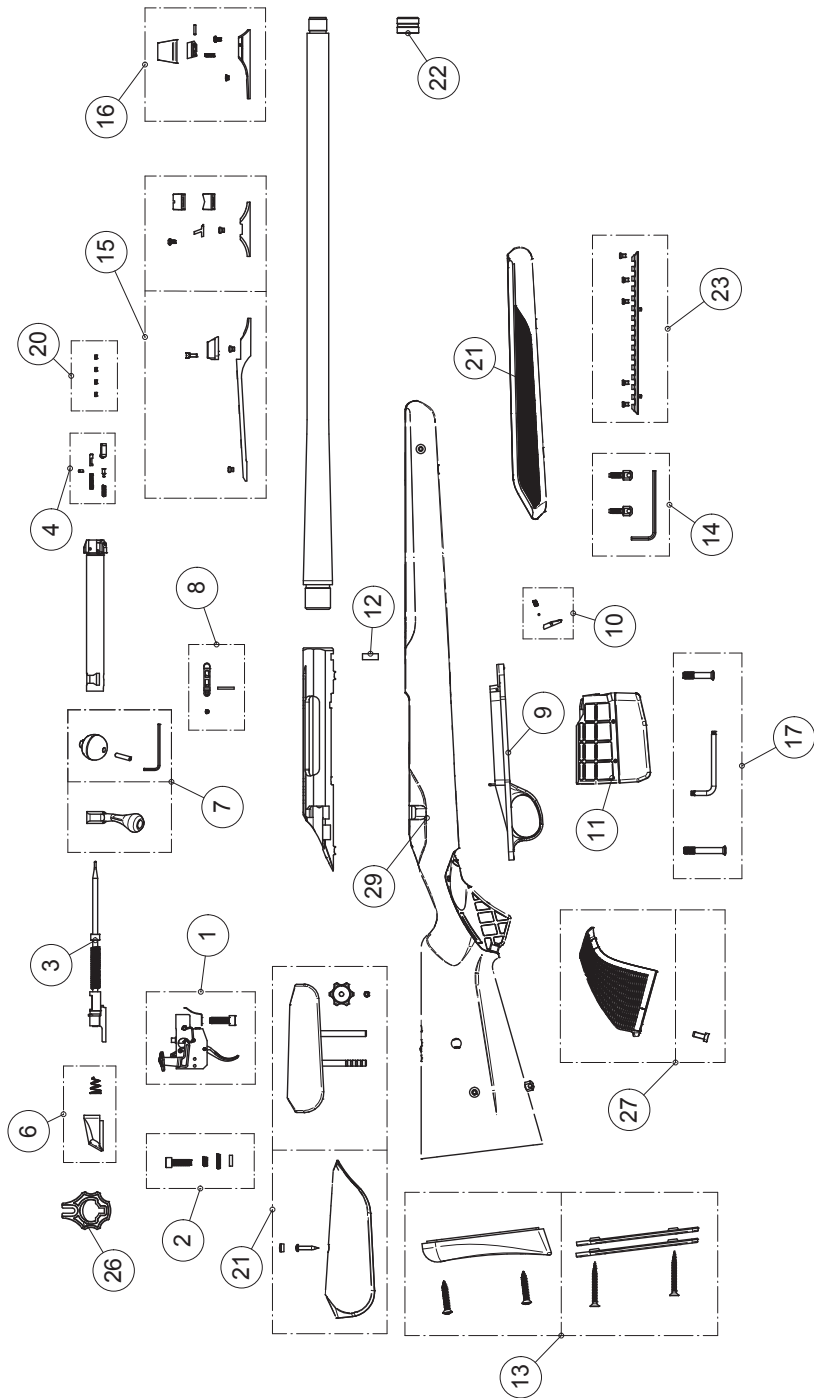

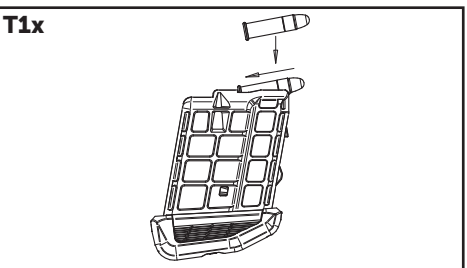
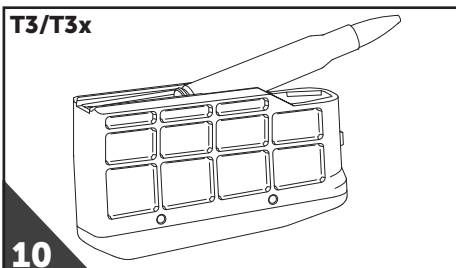
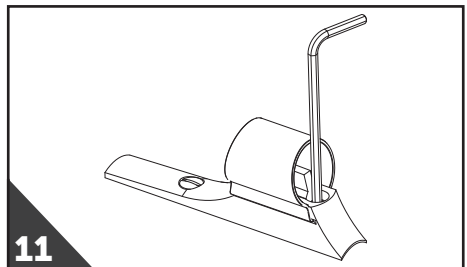
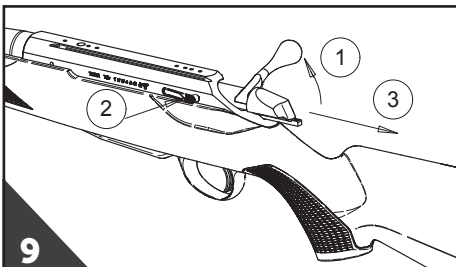
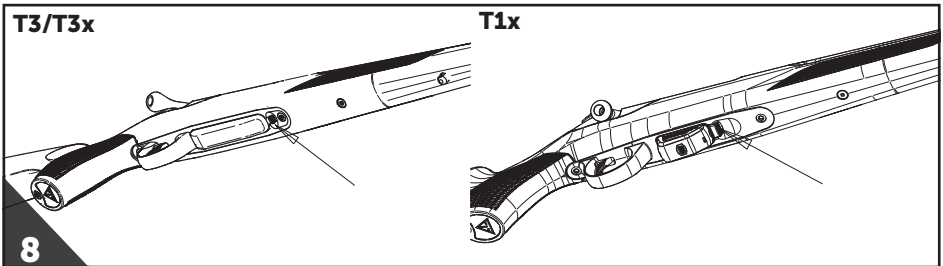
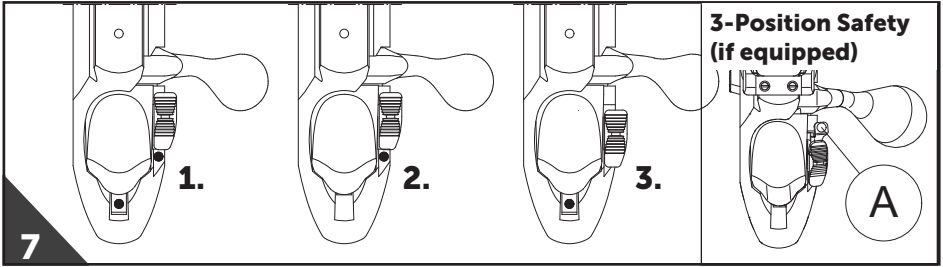
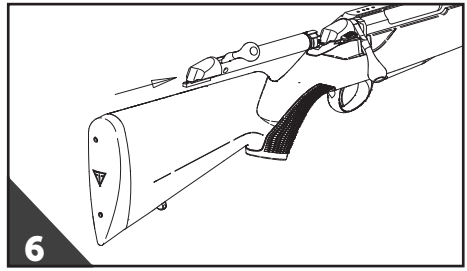
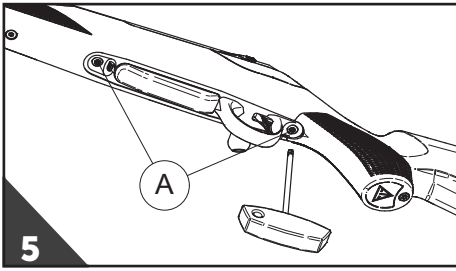

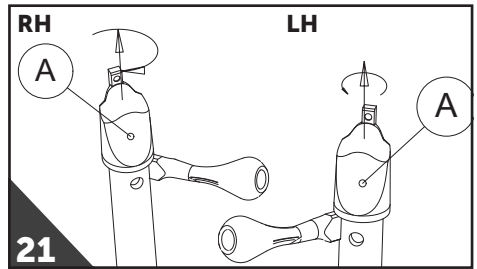
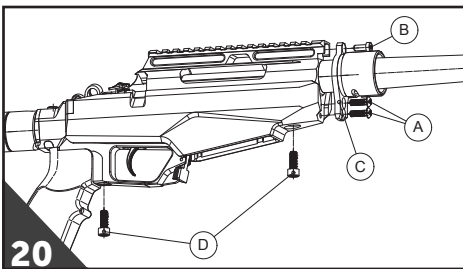
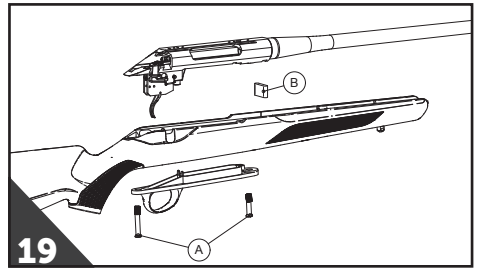
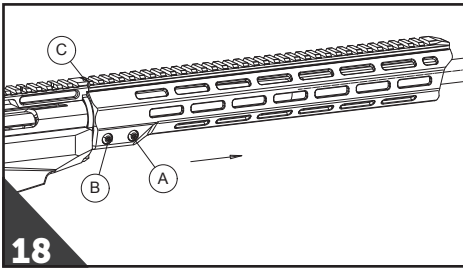
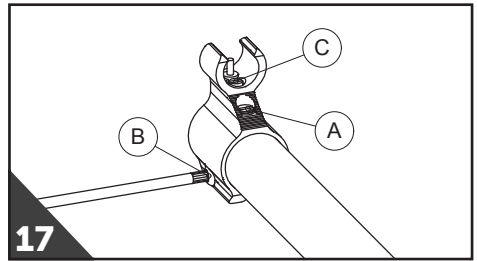
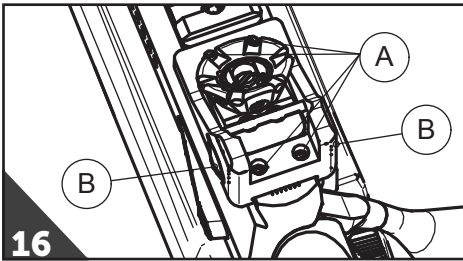
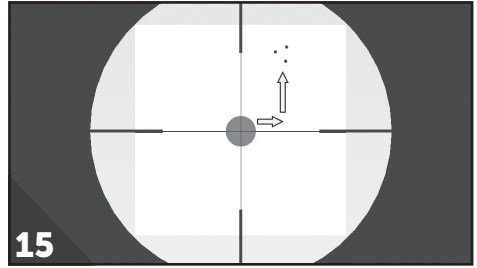
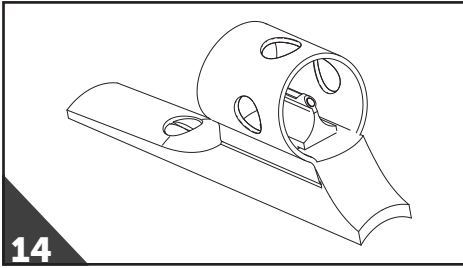
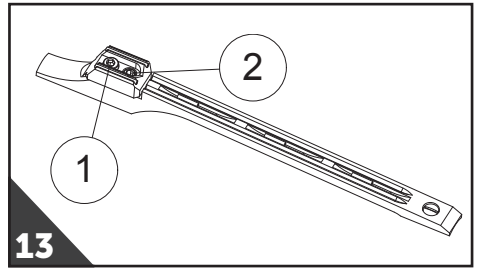
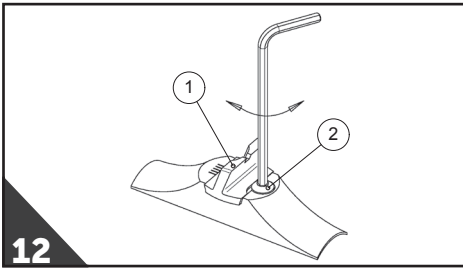

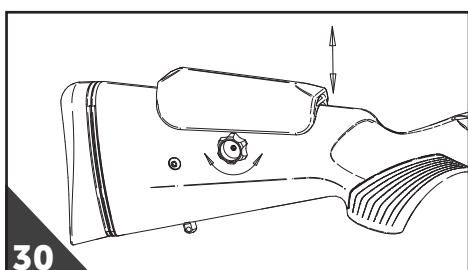
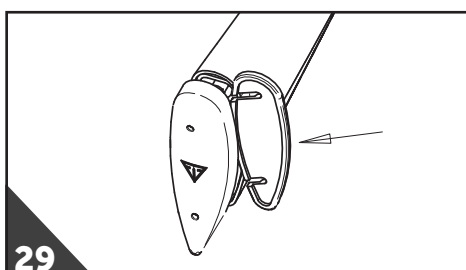
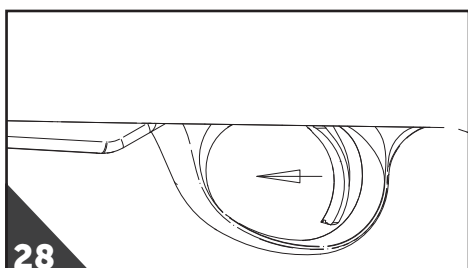
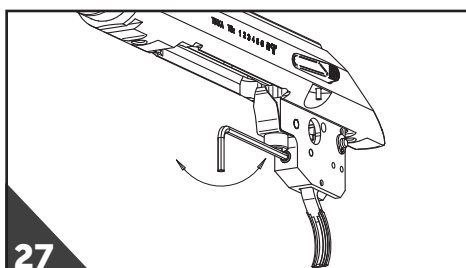
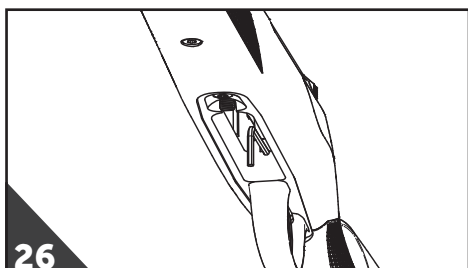
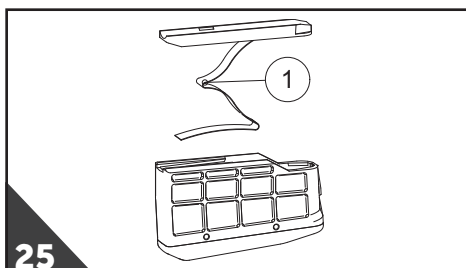
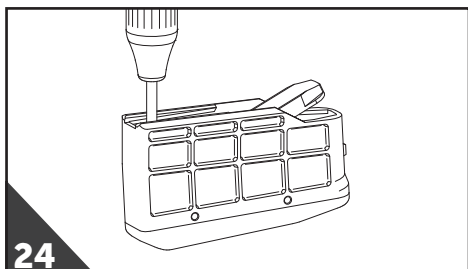
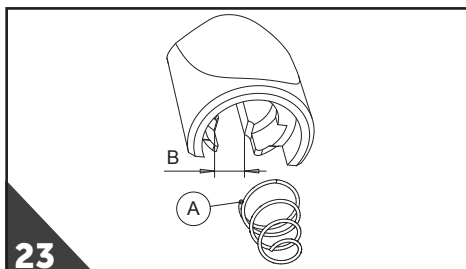
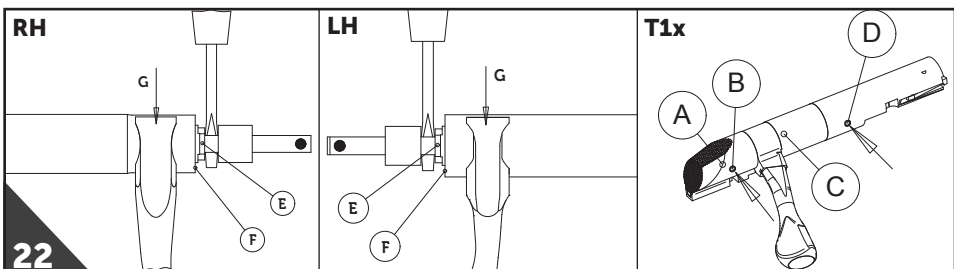

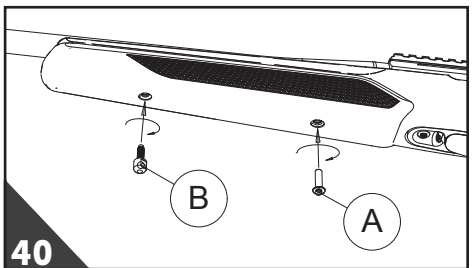
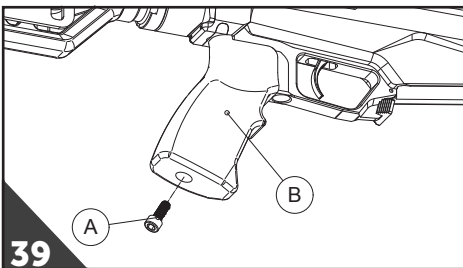
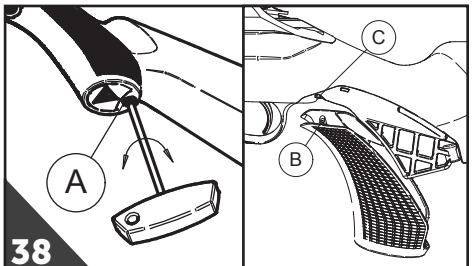
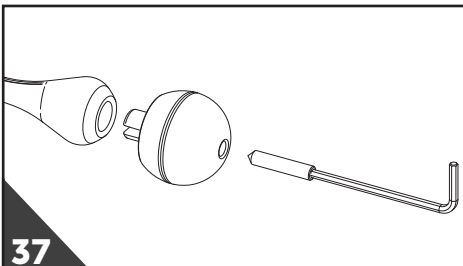
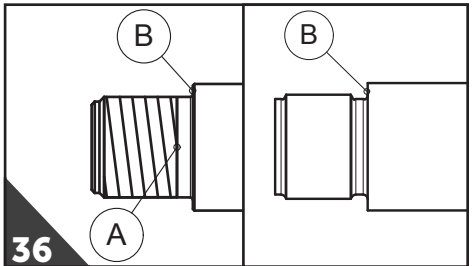
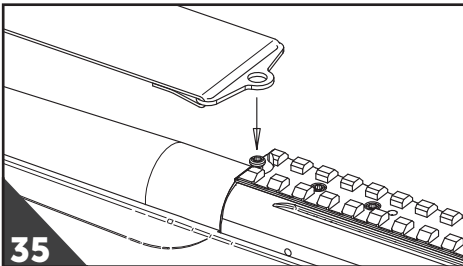
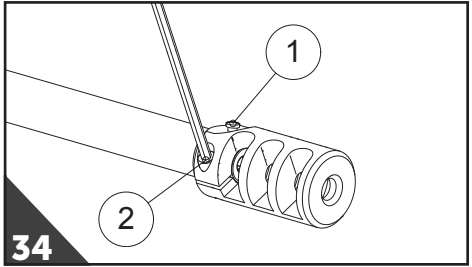
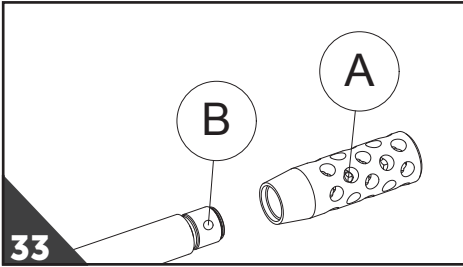
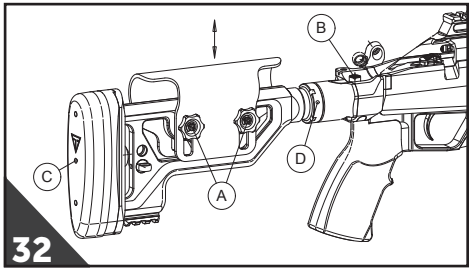
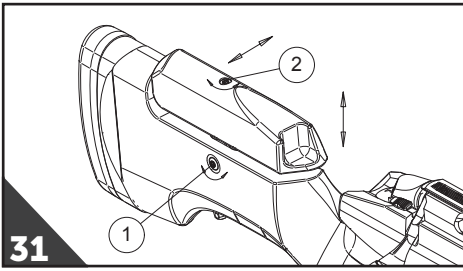

sako

A Beretta Group Company

SAKO LIMITED

P.o.box 149 | FI-11101 Riihimäki | Finland | www.sako.fi | www.tikka.fi