



GLOCK 19

GBB AIRSOFT GUN | cal. 6 mm



Owner's manual • Manuel du propriétaire
• Manual de operación del usuario

Gen3	GLOCK™ 19 GBB AIRSOFT GUN cal. 6 mm	VELOCITY 250 fps VELOCIDAD VELOCIDAD	BLOW BACK SYSTEME BLORBACK SYSTEMA BLOWBACK	GAS GAS GAS	19 ROUNDS COUPS TIRES
		METAL SLIDE DESIGNED ON METAL CONSTRUCION DE METALICA	METAL BARREL CANON DE METAL CANON DE METALICA	SEMI-AUTO SEMI-AUTOMATIQUE AUTOMATICO SEMI	6 mm AIRSOFT 6 mm ADJUSTABLE HOPE UP

READ THIS OWNER'S MANUAL COMPLETELY. This airsoft gun is not a toy. Treat it with the same respect you would a firearm. Always carefully follow the safety instructions found in this owner's manual and keep this manual in a safe place for future use.

⚠ WARNING THE GLOCK™ AIRSOFT GUN IS NOT A TOY. ADULT SUPERVISION REQUIRED. MISUSE MAY CAUSE SERIOUS INJURY, ESPECIALLY TO THE EYE. EYE AND FACE PROTECTION DESIGNED FOR AIRSOFT GUNS MUST BE WORN BY THE USER AND ANY PERSON WITHIN RANGE. READ THIS OWNER'S MANUAL BEFORE USING. MAY BE DANGEROUS UP TO 220 YARDS (200 METERS).

Buyer should be at least 18 years of age to purchase this airsoft gun. Read all instructions before using. The purchaser and user should conform to all laws governing the purchase, use and ownership of airsoft guns. Read the enclosed owner's manual carefully before loading or using the GLOCK™ airsoft gun. Eye protection required.

EN	Owner's manual	2 – 15
FR	Manuel du propriétaire	16 – 29
ES	Manual de operación del usuario	30 – 43



SAFETY INSTRUCTIONS



DESCRIPTION



OPERATION



CARE





SAFETY INSTRUCTIONS

EN

⚠ WARNING This airsoft gun can cause serious injury or death. Read and follow the owner's manual carefully. Do not load a projectile into the airsoft gun until you are ready to shoot. If you do load a projectile and then decide not to shoot, remove it either manually or by shooting the airsoft gun at a safe target. An unloaded airsoft gun which is "ON SAFE" is safest. Accidents happen fast, please handle the airsoft gun safely.

Airsoft guns differ in their operation and you are never ready to fire any gun until you are thoroughly familiar with it. Read the following owner's manual thoroughly prior to operating.

These symbols and safety signal words, , , **NOTICE**, mark warnings, cautions, and notices in this operation manual. Carefully follow them for your own safety and the safety of others.

⚠ WARNING Failure to follow the instructions and recommendations in this owner's manual may result in bodily injury including face, eye, and ear injury, blindness, deafness or death.



**EYE PROTECTION
REQUIRED
WEAR YOUR
SHOOTING GLASSES**

Operating Procedures

1. Reviewing Safety
2. Learning the Parts of Your Airsoft gun
3. Operating the Safety
4. Charging with Gas
5. Handling and Storage of Gas
6. Loading and Unloading Projectiles
7. Aiming and Firing Safely
8. Adjusting the Hop Up
9. Maintaining Your Airsoft Gun
10. Trouble Shooting
11. Repair / Service / Warranty



1. Reviewing Safety

- You and others with you **MUST** wear shooting glasses to protect your eyes. If you wear reading glasses the lenses must be certified for impact resistance or you should wear safety glasses intended for use over normal optical reading glasses.
- You and others with you should always wear eye and face protection designed for airsoft guns.
- Always aim in a **SAFE DIRECTION**. Always keep the muzzle of the airsoft gun pointed in a **SAFE DIRECTION**. A **SAFE DIRECTION** is defined as always pointing the airsoft gun and/or the muzzle of the airsoft gun in a direction, in which if it were to discharge, it would not cause any injury or damage. Controlling where the muzzle or front of the barrel is pointed at all times, is very important.
- Always keep your finger off the trigger and out of the trigger guard until ready to shoot.
- Never point the airsoft gun at anything you do not intend to shoot.
- Always treat the airsoft gun as though it is loaded and with the same respect you would a firearm.
- Never look down the barrel of an airsoft gun.
- Always keep the airsoft gun "ON SAFE" until you are ready to shoot.
- Always check to see if the airsoft gun is unloaded when getting it from another person or from storage.
- Use .24 caliber (6 mm) plastic BBs only.
- Never reuse ammunition.
- Do not shoot at hard surfaces or at the surface of water. The BB may bounce off or ricochet and hit someone or something you had not intended to hit.
- Do not shoot at fragile objects such as windows.
- Place the backstop in a location that will be safe should the backstop fail.
- Your backstop should be checked for wear before and after each use. All backstops are subject to wear and will eventually fail. Replace your backstop if the surface is worn or damaged or if a ricochet occurs.
- Do not attempt to disassemble or tamper with your airsoft gun. Unauthorized repairs or modifying the function of your airsoft gun in any way may be unsafe and will void your warranty.
- Before you store your airsoft gun, make sure it is unloaded and the power source is removed.
- Always store your airsoft gun in a secure location away from unauthorized users and separate from ammunition.

⚠ WARNING Do not brandish or display this airsoft gun in public – it may confuse people and may be a crime. Police and others may think it is a firearm. This could cause aggressive action that could lead to your death. Do not change the coloration and markings to make it look more like a firearm.



2. Learning the Parts of Your Airsoft Gun





⚠ WARNING Be sure the airsoft gun is always pointed in a safe direction. Never point the airsoft gun at any pet or person even if it is unloaded. Always assume and handle the airsoft gun as if it were loaded and ready to fire.

3. Operating the Safety

⚠ WARNING This airsoft gun is designed without a conventional manual safety and it will fire if the trigger is pulled, when properly charged with gas. Therefore, you must consider it to be loaded and ready to fire until you have removed the magazine and confirmed the magazine is empty and de-gassed.

NOTICE This airsoft gun has an automatic trigger safety.

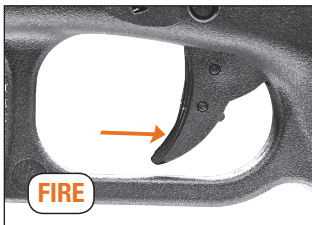

⚠ CAUTION

Never load the magazine until you have verified the airsoft gun will discharge gas properly. (See **Step 4. Charging with Gas**)

⚠ WARNING: FIRE AND EXPLOSION HAZARD Contains flammable gas under pressure. Do not ignite gas. Keep away from heat, sparks or flames. Burning gas can make carbon monoxide (CO). CO (carbon monoxide) is invisible, has no smell, and is lethal. Gas can may explode when heated. Ruptured gas can may rocket.



4. Charging with Gas

⚠ WARNING Point top of magazine away from face and body. Escaping gas may freeze skin.

⚠ CAUTION

To reduce chance of fire or explosion:

- Always check gas can and charging adapter valve seal. Do not use if gas can has any unusual dent or rust and/or seal is loose.
- Attach charging adapter outdoors, away from flames or sparks or any other source that could ignite gas.
- Check for leaks in one or more of these ways: Apply soapy water to all connections. LOOK for bubbles, LISTEN for hiss of escaping gas, FEEL for extreme cold, and SMELL for rotten egg odor. If leaking is found, do not use.

⚠ CAUTION

Keep hands and face at a safe distance from the escaping gas. Escaping gas may cause frostbite. Gas may explode if exposed to temperatures exceeding 122°F. Do not smoke, keep away from open fire and flames. The gas is highly flammable.



1. Press the magazine release.
2. Remove the magazine.
3. Pull down and hold the Spring Retaining Block.
4. Remove the Magazine Floor Plate.
5. Invert can and make sure charging nozzle is perpendicular to the valve stem (in gas reservoir). Press nozzle into magazine reservoir for 2-3 seconds. Repeat as necessary until reservoir is full. The magazine is fully charged when you observe a discharge of gas from the valve stem.
6. Replace the Magazine Floor Plate.





NOTICE Valve misalignment will cause excessive gas leak when charging gas and may result in an inadequate charge.

NOTICE For best performance, allow your airsoft gun magazine to reach room temperature before and during use. Rapid firing may cause gas in magazine to freeze. If this occurs, remove magazine and allow magazine to warm to room temperature before continuing.



TO REMOVE GAS:

- Hold the magazine at the bottom.
- Press the gas valve.
- Residual gas will now be discharged.

5. Handling and Storage of Gas

⚠ WARNING Container may explode if heated. Contents may catch fire. Do not puncture. Do not smoke. Do not burn. Use only in well ventilated area. Keep away from flames, such as pilot light, and any object that sparks, like an electric motor. Keep out of reach of children. Store away from heat.

⚠ WARNING Store and use under well ventilated conditions. Wear protective equipment during handling. Avoid skin or eye contact. Do not connect to high pressure side, can may burst causing bodily injury. All labeled hazard precautions must be observed.

⚠ CAUTION

FIRST AID TREATMENT: Contains Alkanes. If inhaled, remove victim to fresh air. If swallowed, call a doctor or Poison Control Center immediately. If contact with skin or eyes, rinse well with water.



DANGER: High pressure flammable gas can form explosive mixtures with air. Contact with liquid causes frostbite. Do not incinerate! Container temperature should not exceed 122° F (50° C). Do not drop.

FIRST AID: If inhaled, remove victim to fresh air. If not breathing, administer artificial respiration. For eye contact with liquid, flush with lukewarm water for at least 15 minutes. For skin contact with liquid, flush with water while removing contaminated clothing. If frostbitten, warm the affected area using lukewarm water until circulation returns. In all cases, obtain immediate medical attention.



6. Loading and Unloading Projectiles

CAUTION



Only use flawless BBs: Never use the following BBs:

① diameter larger than 6 mm, ② with edges, ③ both halves not aligned, ④ used, soiled.

Warranty expires if non-recommended BBs are used.

It's recommended to use precision BBs from Umarex USA / Elite Force.

To ensure proper operation of the magazine, protect it from dirt and dust.

WARNING Use .24 caliber (6 mm) plastic BBs only in this airsoft gun. Use of any other ammunition can cause injury to you or damage to the airsoft gun.



1. Point the airsoft gun in a SAFE DIRECTION, and press the magazine release.
2. Remove the magazine.
3. Pull down and hold BB Follower.
4. Load BBs and release BB Follower slowly.
5. Insert the magazine.



**⚠ CAUTION**

Never assume that because the airsoft gun no longer fires a projectile and/or the magazine is removed from the grip frame that a projectile is not lodged in the barrel. Always treat the airsoft gun as though it is loaded and with the same respect you would a firearm.

⚠ CAUTION

You and others with you should always wear shooting glasses to protect your eyes. Always make sure that the muzzle points into a safe direction.

Removing a Jammed BB

- Make sure the airsoft gun is pointed in a SAFE DIRECTION.
- Remove the magazine by pressing down on the magazine release button.
- Insert a 6 mm (.24 caliber) ramrod into the muzzle end of the barrel and carefully push the jammed BB into the breech. The barrel could be damaged and the warranty will be void if the proper sized ramrod is not used.
- Hold the airsoft gun upright and shake until the jammed BB falls out.
- If you are not able to unjam your airsoft gun by following this procedure, take no further action. Call Umarex USA (479)-646-4210 and ask for the service department.

⚠ CAUTION

Your backstop should be inspected for wear before and after each use. Discontinue use if the backstop surface shows signs of failure. Always place the backstop in a location that will be safe should the backstop fail. Discontinue the use of a backstop if the projectile rebounds or ricochets.

NOTE: Many factors affect airsoft gun performance and velocity, including brand of projectile, lubrication, barrel condition and temperature.

⚠ WARNING You and others with you should always wear shooting glasses to protect your eyes.

7. Aiming and Firing Safely**⚠ CAUTION**

Do not shoot at hard surfaces or the surface of water. Projectiles may bounce off or ricochet and hit someone or something you had not intended to hit. Do not shoot at fragile surfaces such as glass or mirrors.



OPERATION

EN

CAUTION



The slide blows back, meaning it shifts rearward. Keep hands and fingers away from pinch points.



- Always aim your airsoft gun in a SAFE DIRECTION. When you are sure of your target and backstop, and the area around the target is clear, squeeze the trigger to fire.
- Always choose your target carefully. Only targets which cannot be completely penetrated or which will not cause ricochets should be used.
- Your backstop should be checked for wear before and after each use. Replace your backstop if the surface is worn or damaged, or if a ricochet occurs.
- The airsoft gun is correctly aimed when the front sight blade is positioned exactly in the notch and even with the rear sight. The top of the front sight blade should be even with the top of the notch in the rear sight. The bullseye should appear to rest on the top of the front sight.

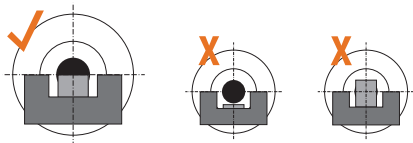

NOTICE When all the BBs have been fired, the slide will stay in the rear position. Press the slide stop lever to let the slide jump forward.

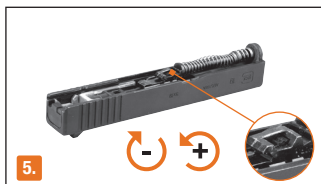
**8. Adjustable Hop Up**

1. Press the magazine release.
2. Remove the magazine.
3. Cock the airsoft gun.
4. Pull the slide lock lever down on both sides and pull the slide forward off the frame.

5. Adjust the Hop Up.
6. Push in the slide from the front and cock the airsoft gun.
7. Cock the airsoft gun.

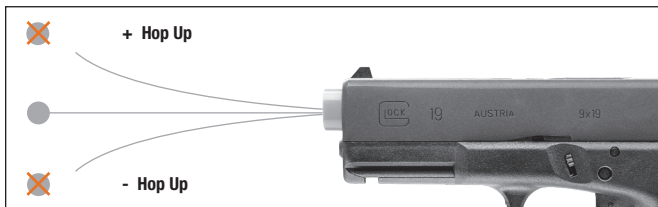

⚠ CAUTION

Always check to make sure the airsoft gun is unloaded when getting from storage or from another person.

⚠ WARNING An airsoft gun that is not operating properly may be dangerous. It should be kept safely from use by anyone until repaired or destroyed. Do not try to take the airsoft gun apart. It is difficult to reassemble and improper disassembly or reassembly can cause serious injury or death.

⚠ CAUTION

Before any care, cleaning or maintenance, always be sure your airsoft gun is unloaded. Keep pointed in a safe direction. It is important to perform routine inspections and maintain your airsoft gun properly.

9. Maintaining Your Airsoft gun

With care and routine inspections your airsoft gun will provide many sessions of shooting enjoyment. Abuse, neglect and continued exposure to the elements will impair the performance of any airsoft gun. To ensure continued proper function, apply 1 to 2 drops of Elite Force Slick silicone oil onto all moving parts such as the BB Follower, gas valve and the trigger hinge (1000 shots).

NOTICE Oils that contain acid or resin can damage seals and possibly the finish of the airsoft gun. Do not force the rod into the barrel, as this could cause damage. Never drip silicone oil directly into the barrel.

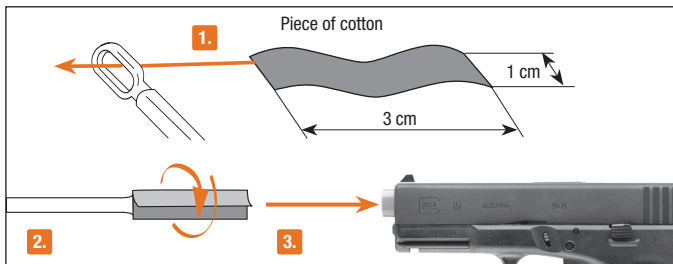

Prepare a thin rod with a length of approx. 30 cm. Attach a piece of cotton fabric to its end and clean the barrel with some silicone oil.

Occasionally clean the metal parts on the outside. Use a cloth which has been slightly dampened with Elite Force Slick Silicone oil.

10. Trouble Shooting

POSSIBLE CAUSES



PROBLEMS

	Gas / Magazine empty	Dirty barrel	Extreme temperatures	Wrong ammunition	Ammunition loaded incorrectly	Sight not properly adjusted
Does not shoot straight	●	●	●	●	●	●
Airsoft gun does not shoot	●		●	●	●	
Low shooting velocity	●	●	●	●	●	

11. Repair / Service / Warranty

Do not return defective or damaged product to the dealer. If your airsoft gun needs repair, call Umarex USA (479) 646-4210 and ask for the Service Department or visit www.umarexusa.com. DO NOT ATTEMPT TO DISASSEMBLE IT! Your airsoft gun requires special tools and fixtures to repair it. Any disassembly or modification not performed by Umarex USA will void the warranty.



⚠ CAUTION

The components of this airsoft gun were engineered and manufactured to deliver optimum performance. Any modification or tampering with an airsoft gun may cause a malfunction, void your warranty and may make it unsafe to use. Any change in performance (such as a lowered trigger pull force and shortened trigger travel) indicates possible modification, tampering and/or wear. Such airsoft gun should be inspected, replaced, or properly repaired by only qualified Umarex USA personnel. Any airsoft gun that has been dropped should be checked by qualified personnel to ensure that its function has not been affected.

90 DAY LIMITED WARRANTY

This product is warranted to the retail consumer for 90 days from the date of purchase against defects in material and workmanship and is not transferable.

WHAT IS COVERED

Replacement parts and labor.

WHAT IS NOT COVERED

Shipping charges to Umarex USA for defective product and damages caused by abuse or failure to perform normal maintenance as well as any other expense. Consequential damages, or incidental expenses, including damage to property. Some states do not allow the exclusion or limitation of incidental or consequential damages, so the above limitation or exclusion may not apply to you.

WARRANTY CLAIMS

Warranty Claims and Repair for U.S. and Canadian customers only. Call Umarex USA (479)-646-4210 and ask for the Service Department. If it is determined a return is necessary, you will be issued a Return Authorization Number.

Write this number boldly on the box and return the product prepaid to Umarex USA (Canadian customers will be provided with the address of an authorized Canadian Repair Facility). Your name, address, phone number and a note explaining the defect found must be included in the package. A copy of the original dated cash register receipt must accompany the return. U.S. customers, include a check made to Umarex USA in the amount provided by Umarex USA's service department to cover shipping and handling.

IMPLIED WARRANTIES

Any implied warranties, including the implied warranties of merchantability and fitness for a particular purpose, are limited in duration to 90 days from date of retail purchase. **SOME STATES DO NOT ALLOW LIMITATIONS ON HOW LONG IMPLIED WARRANTY LASTS, SO THE ABOVE LIMITATIONS MAY NOT APPLY TO YOU. TO THE EXTENT ANY PROVISION OF THIS WARRANTY IS PROHIBITED BY FEDERAL, STATE, OR MUNICIPAL LAW; WHICH CANNOT BE PREEMPTED, IT SHALL NOT BE APPLICABLE. THIS WARRANTY GIVES YOU SPECIFIC LEGAL RIGHTS, AND YOU MAY ALSO HAVE OTHER RIGHTS, WHICH VARY FROM STATE TO STATE AND COUNTRY TO COUNTRY.**

WARRANTY VIOLATIONS

THE FOLLOWING WILL VOID YOUR WARRANTY:

- Physical abuse
- Use of poor quality BBs (including .12g BBs)
- Disassembly
- Internal upgrades

EN	Owner's manual	2 – 15
FR	Manuel du propriétaire	16 – 29
ES	Manual de operación del usuario	30 – 43



INSTRUCTIONS DE SÉCURITÉ



DESIGNATION



EMPLOI



ENTRETIEN

LISEZ COMPLÈTEMENT CE MANUEL DU PROPRIÉTAIRE. Traitez-le avec le même respect que celui attribué à une arme à feu. Suivez toujours avec soin les instructions concernant la sécurité contenues dans le manuel du propriétaire et conservez ce manuel dans un endroit sûr pour vous y référer dans l'avenir.

⚠ AVERTISSEMENT



LE GLOCK™ N'EST PAS UN JOUET. LA SUPERVISION D'UN ADULTE EST NÉCESSAIRE. UNE MAUVAISE UTILISATION PEUT CAUSER DES BLESSURES GRAVES, SURTOUT AUX YEUX. L'UTILISATEUR ET LES PERSONNES SE TROUVANT À PROXIMITÉ DOIVENT PORTER DES LUNETTES DE PROTECTION CONÇUES SPÉCIALEMENT POUR LES PISTOLET À AIRSOFT. LISEZ TOUTES LES INSTRUCTIONS AVANT D'UTILISER CETTE PISTOLET À AIRSOFT. PEUT ÊTRE DANGEREUX JUSQU'À 220 VERGES (200 MÈTRES).

L'acheteur doit être âgé d'au moins 18 ans pour acquérir cette pistolet à airsoft. Lisez toutes les instructions avant d'utiliser cette pistolet à airsoft. L'acheteur et l'utilisateur devraient se conformer à toutes les lois concernant l'achat, l'utilisation et la possession d'armes à air. Lisez bien le manuel du propriétaire inclus avant de charger et d'utiliser votre pistolet à airsoft GLOCK™. Protection oculaire nécessaire.



⚠ AVERTISSEMENT Cette arme airsoft peut causer des blessures graves ou la mort. Lisez bien le manuel du propriétaire et suivez les instructions. Ne chargez pas un projectile dans l'arme airsoft avant d'être prêt à tirer. Si vous chargez un projectile, mais que vous décidez de ne pas tirer, enlevez-le manuellement ou en faisant feu avec l'arme airsoft vers une cible sécuritaire. Une arme airsoft déchargée, placée en position «on safe», est ce qu'il y a de plus sécuritaire. Les accidents se produisent rapidement. S.V.P., tirez avec prudence.

Le fonctionnement des armes airsoft est différent et vous n'êtes jamais prêt à faire feu avec une arme avant d'être bien familier avec son fonctionnement. Lisez le manuel du propriétaire attentivement avant l'utilisation.

Ces symboles et ces termes d'avertissement,   **NOTIFICATION** indiquent des avertissements, des mises en garde et des recommandations dans ce manuel de fonctionnement. Suivez-les bien pour votre propre sécurité et celle des autres.

⚠ AVERTISSEMENT Le non-respect des instructions et des recommandations contenues dans le manuel du propriétaire peut avoir comme conséquences des blessures corporelles, incluant des blessures au visage, aux yeux et aux oreilles, la cécité, la surdité ou la mort.



**PROTECTION
OCULAIRE
NÉCESSAIRE

PORTEZ DES
LUNETTES DE TIR**

Consignes d'utilisation

1. Révision des règles de sécurité
2. Connaître Les Pièces De Votre Pistolet À Airsoft
3. Utiliser le cran de sûreté
4. Charger du Gaz
5. Manipulation et Entreposage du Gaz
6. Charger et décharger les projectiles
7. Viser et tirer en toute sécurité
8. Réglage de la rotation
9. Entretien de votre Pistolet à Airsoft
10. Dépannage
11. Réparation / Service / Garantie



1. Révision des Règles de Sécurité

- Vous et ceux qui vous accompagnent DEVEZ porter des lunettes de tir pour protéger vos yeux. Si vous portez des lunettes pour lire, les lentilles doivent être conçues pour résister aux impacts ou vous devriez porter des verres de sécurité conçus pour une utilisation par-dessus vos lunettes de lecture.
- Le tireur et les autres personnes présentes lors du tir doivent toujours porter des lunettes et le visage de protection.
- Visez toujours dans une DIRECTION SÉCURITAIRE. Gardez le canon pointé dans une DIRECTION SÉCURITAIRE. UNE DIRECTION SÉCURITAIRE est définie comme la direction vers laquelle vous devez toujours pointer pistolet à airsoft et/ou son canon pour qu'elle ne cause aucune blessure et aucun dommage si cette pistolet à airsoft venait à se décharger. Il est très important de contrôler en tout temps la direction vers laquelle le canon ou le bout de pistolet à airsoft pointe.
- Ne mettez jamais votre doigt sur la détente ou dans le pontet tant que vous n'êtes pas prêt à tirer.
- Ne pointez jamais votre pistolet à airsoft vers une personne ou vers un objet sur lequel vous n'avez pas l'intention de tirer.
- Manipulez toujours votre pistolet à airsoft comme s'il était chargé et avec le même respect pour la sécurité que si c'était une arme à feu.
- Ne regardez jamais dans le canon d'un pistolet à airsoft.
- Maintenez toujours le cran de sûreté dans la position "ON SAFE" jusqu'à ce que vous soyez prêt à tirer.
- Vérifiez toujours le pistolet à airsoft pour vous assurer qu'elle est déchargée lorsque vous la recevez d'une autre personne ou que vous la sortez du remisage.
- Utilisez seulement des billes BB en plastique de calibre 0,24 (6 mm).
- Ne réutilisez jamais des munitions.
- Ne tirez pas vers des surfaces dures ou vers la surface de l'eau. Le projectile peut rebondir ou effectuer un ricochet et frapper une personne ou quelque chose que vous ne vouliez pas atteindre.
- Ni tirez pas vers les surfaces fragiles comme des fenêtres.
- Placez toujours votre pare-balles dans une zone qui sera sécuritaire si le pare-balles est défectueux.
- Votre pare-balles devrait être inspecté pour y déceler de l'usure avant et après chaque session de tir. Tous les pare-balles peuvent s'user et éventuellement devenir défectueux. Remplacez votre pare-balles si sa surface est usée ou endommagée ou s'il se produit un ricochet.
- Ne tentez pas de démonter ou de faire des altérations à votre pistolet à airsoft. Des réparations non autorisées ou des modifications quelles qu'elles soient au fonctionnement de votre pistolet à airsoft peuvent être non sécuritaires et annulent la garantie.
- Avant de remettre votre pistolet à airsoft, assurez-vous qu'elle est déchargée et que la source d'alimentation est enlevée.
- Rangez toujours votre pistolet à airsoft dans un endroit sécuritaire loin des personnes non-autorisées à l'utiliser et à l'écart des munitions.

⚠ AVERTISSEMENT Ne brandissez pas et ne montrez pas votre pistolet à airsoft en public. Les gens peuvent se méprendre et cela peut être un crime. Les policiers et d'autres personnes peuvent penser que c'est une arme à feu. Cela pourrait causer une réaction agressive qui pourrait entraîner la mort. Ne changez pas la couleur et les particularités de votre pistolet à airsoft pour la faire ressembler à une arme à feu.



2. Connaître Les Pièces De Votre Pistolet À Airsoft

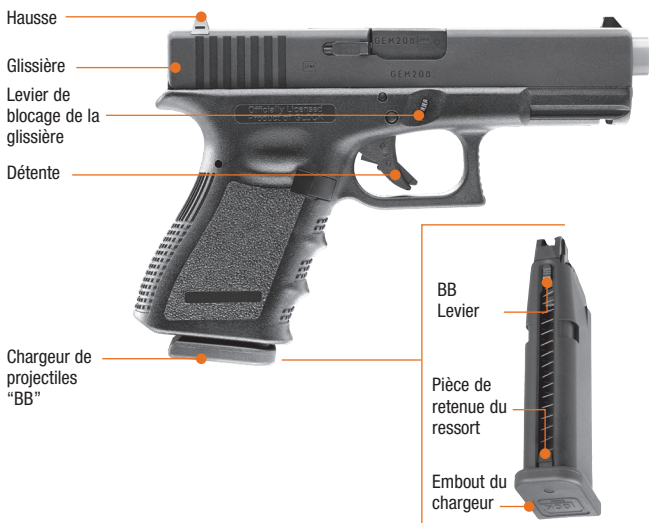



⚠ AVERTISSEMENT Assurez-vous que pistolet à airsoft est toujours pointée dans une direction sécuritaire. Ne pointez jamais pistolet à airsoft en direction d'un animal de compagnie ou d'une personne même si elle n'est pas chargée. Présumez toujours que pistolet à airsoft est chargée, prête à faire feu et manipulez-la en conséquence.

3. Utiliser le Cran de Sûreté

⚠ AVERTISSEMENT Cette pistolet à airsoft est conçue sans cran de sûreté manuel conventionnel et fera feu si la détente est pressée lorsque l'arme est chargée de gaz. Par conséquent, vous devez la considérer comme chargée et prête à faire feu jusqu'à ce que vous ayez retiré le chargeur et vous être assuré que le chargeur est vide et dégazé.

NOTIFICATION Cette arme airsoft est munie d'un cran de sûreté automatique au niveau de la détente.

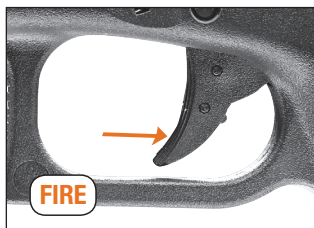

⚠ ATTENTION

Ne chargez jamais le chargeur avant de vous être assuré que pistolet à airsoft se décharge de son gaz correctement. (Voir **Étape 4**. Charger du gaz)

⚠ AVERTISSEMENT : DANGER DE FEU ET D'EXPLOSION

Contient des gaz inflammable sous pression. N'enflammez pas ces gaz. Conservez loin de la chaleur, des étincelles ou des flammes. Les gaz qui brûlent peuvent dégager du monoxyde de carbone (CO). Le monoxyde de Carbone est invisible, ne dégage pas d'odeur et est mortel. Les gaz peuvent exploser lorsqu'ils sont chauffés. Un contenant percé peut être propulsé.



4. Charger du Gaz

⚠ AVERTISSEMENT Dirigez le haut du chargeur dans la direction opposée à votre corps et votre visage. Le gaz s'échappant peut entraîner des engelures.

⚠ ATTENTION

POUR RÉDUIRE LES RISQUES DE FEU OU D'EXPLOSION:

- Vérifiez toujours la bouteille de gaz et le joint d'étanchéité de la valve de l'adaptateur de remplissage. N'utilisez pas si la bouteille est bosselée ou rouillée et/ou si le joint d'étanchéité n'est pas serré.
- Mettez en place l'adaptateur de remplissage à l'extérieur, loin des flammes ou des étincelles ou de toute autre source qui pourrait enflammer les gaz.
- Vérifiez la présence de fuites en utilisant une de ces méthodes: Appliquez de l'eau savonneuse sur tous les raccords. SURVEILLEZ les bulles, ÉCOUTEZ pour détecter le bruit du gaz qui s'échappe, TOUCHEZ pour sentir le froid intense et HUMEZ pour sentir l'odeur des ceufs pourris. Si vous constatez une fuite, n'utilisez pas l'appareil.

Tenez vos mains et votre visage à distance du gaz s'échappant. Celui-ci peut provoquer des engelures. Le réservoir de gaz peut exploser s'il est exposé à des températures supérieures à 50° C. Ne fumez pas, ne gardez pas à partir du feu et des flammes ouverts. Le gaz est très inflammable.



1. Pressez le levier de dégagement du chargeur.
2. Enlever le chargeur.
3. Poussez et tenez la pièce de retenue du ressort vers le bas.
4. Retirez l'embout du chargeur.
5. Inversez la bonbonne et assurez-vous que l'embout de remplissage est perpendiculaire à la tige de valve (dans le réservoir à gaz). Poussez l'embout dans le réservoir du chargeur durant 2-3 secondes. Répétez l'opération si nécessaire jusqu'à ce que le réservoir soit plein. Le chargeur est complètement chargé lorsque vous voyez le gaz se décharger de la tige de valve.
6. Remplacez l'embout du chargeur.



**NOTIFICATION**

Un mauvais alignement de la valve causera une fuite de gaz excessive lors d'un remplissage et peut avoir comme conséquence un remplissage inadéquat.

Pour un rendement optimal, laissez le chargeur de votre arme airsoft atteindre la température de la pièce avant et durant son utilisation. Un tir rapide peut faire geler le gaz du chargeur. Si cela se produit, enlevez le chargeur et laissez le chargeur atteindre la température de la pièce avant de continuer.

**POUR ENLEVER LE GAZ:**

- Tenez le chargeur vers le bas.
- Appuyez sur la valve de gaz et déplacez la sûreté de celle-ci vers le haut.
- Le gaz restant sortira du chargeur.

5. Manipulation et Entreposage du Gaz**⚠ AVERTISSEMENT**

Le contenant peut exploser si chauffé. Le contenu peut prendre feu. Ne percez pas. Ne fumez pas. Ne brûlez pas. Utilisez uniquement dans un endroit bien aéré. Gardez loin des flammes comme une flamme pilote et de tous les objets qui peuvent dégager des étincelles comme un moteur électrique. Gardez hors de portée des enfants. Rangez loin des sources de chaleur.

Rangez et utilisez dans des endroits bien aérés. Portez des dispositifs de protection lors de la manipulation. Évitez tout contact avec les yeux et la peau. Ne branchez pas au côté haute pression, ce qui pourrait entraîner un éclatement du contenant qui causerait des blessures corporelles. Toutes les précautions de sécurité doivent être prises.

⚠ ATTENTION

PREMIER SOINS : Contient des alcanes. Si respiré, déplacez la victime vers une source d'air frais. Si avalé, communiquez avec un médecin ou un centre antipoison immédiatement. S'il y a contact avec les yeux ou la peau, rincez bien avec de l'eau.



DANGER : Les gaz inflammables sous pression peuvent former des mélanges explosifs avec l'air. Un contact avec le liquide peut causer de engelures. N'incinerez pas! La température du contenant ne devrait pas dépasser 122°F (50°C). Ne pas laisser tomber.

PREMIERS SOINS : En cas d'inhalation, déplacez la victime vers une source d'air frais. Si elle ne respire pas, pratiquez la respiration artificielle. Pour un contact des yeux avec le liquide, rincez avec de l'eau tiède pendant au moins 15 minutes. Pour un contact de la peau avec le liquide, rincez avec de l'eau et enlevez les vêtements contaminés. En cas d'engelures, réchauffez la zone atteinte à l'aide d'eau tiède jusqu'à ce que la circulation soit rétablie. Dans tous les cas, obtenir immédiatement de l'aide médicale.



6. Charger et Décharger les Projectiles

⚠ ATTENTION



Utilisez seulement des billes BB de haute qualité en parfait état. N'utilisez en aucun cas les BB suivantes : ❶ diamètre supérieur à 6 mm, ❷ fissurées, ❸ avec les deux moitiés non alignées, ❹ usées, souillées.

Si des projectiles autres que ceux appropriés sont utilisés, la garantie ne sera plus valable. Il est recommandé d'utiliser des billes de précision de la marque Umarex USA / Elite Force. Pour assurer le bon fonctionnement du chargeur, protégez-le de la saleté et de la poussière.

⚠ AVERTISSEMENT Utilisez uniquement des billes BB en plastique de calibre 0,24 (6 mm) avec cette pistolet à airsoft. L'utilisation d'un autre type de munition peut causer des blessures ou endommager cette pistolet à airsoft.



1. Pointez le pistolet à airsoft dans une DIRECTION SÉCURITAIRE et pressez le levier de dégagement du chargeur.
2. Retirez le chargeur.
3. Tirez et tenez le fouloir pour projectiles BB.
4. Introduisez les billes BB et libérer l'arrêteur lentement.
5. Insérez le chargeur.





⚠ ATTENTION

Parce que le pistolet à airsoft ne tire plus de projectile, ne présumez jamais qu'un projectile ne peut être coincé dans le canon. Considérez toujours le pistolet à airsoft comme chargé et traitez-le avec le même respect que vous accorderiez à une arme à feu.

Vous et les autres autour de vous devriez toujours porter des lunettes de tir pour protéger vos yeux. Assurez-vous toujours que le canon de pistolet à airsoft pointe dans une direction sécuritaire.

Enlever un projectile coincé

- Assurez-vous que pistolet à airsoft est dans la position "ON SAFE".
- Retirez le chargeur en enfonçant le bouton de déblocage du chargeur.
- Faites pénétrer une baguette de calibre 0,24 (6 mm) dans la bouche du canon et poussez avec prudence le projectile coincé vers la culasse pour l'enlever. Le canon peut être endommagé et la garantie sera annulée si vous n'utilisez pas une baguette du bon calibre.
- Tenez le pistolet à airsoft droit et brassez-le jusqu'à ce que le projectile "BB" coincé tombe.
- Si vous ne pouvez pas désenrayer votre pistolet à airsoft en effectuant cette démarche, ne faites rien d'autre. Appelez Umarex USA en composant le (479)-646-4210 et demandez le service.

⚠ ATTENTION

Votre pare-balles devrait être inspecté pour y détecter des signes d'usure avant et après chaque utilisation. N'utilisez plus votre pare-balles si sa surface montre des signes de faiblesse. Placez toujours le pare-balles dans un endroit qui sera sécuritaire si celui-ci vient qu'à être défectueux. N'utilisez plus votre pare-balles si un projectile rebondit ou s'il se produit un ricochet.

NOTEZ BIEN: Plusieurs facteurs peuvent influencer les performances d'une pistolet à airsoft et la vitesse des projectiles, incluant la marque des projectiles, le type de projectiles, la lubrification, l'état du canon et la température.

⚠ AVERTISSEMENT Vous et les autres tireurs devriez toujours porter des lunettes de tir lorsque vous utilisez le pistolet à airsoft.

7. Viser et Tirer en Toute Sécurité

⚠ ATTENTION

Ne tirez pas vers des surfaces dures ou vers la surface de l'eau. Le projectile peut rebondir ou effectuer un ricochet et frapper une personne ou quelque chose que vous ne vouliez pas atteindre. Ni tirez pas vers les surfaces fragiles comme le verre ou les miroirs.

**ATTENTION**

La glissière a un mouvement de recul ce qui signifie qu'elle se déplace vers l'arrière. Gardez les mains et les doigts loin des zones où il pourrait y avoir pincement.



- Pointez toujours votre pistolet à airsoft dans une DIRECTION SÉCURITAIRE. Lorsque vous êtes certain de votre cible et de la sécurité de votre pare-balles et que la zone autour de la cible est libre et pressez la détente pour faire feu.
- Choisissez toujours votre cible avec précaution. Vous devriez utiliser seulement des cibles qui ne peuvent être transpercées complètement ou qui ne peuvent causer de ricochets.
- Votre pare-balles devrait être inspecté pour y déceler de l'usure avant et après chaque session de tir. Remplacez votre pare-balles si sa surface est usée ou endommagée ou s'il se produit un ricochet.
- Vous visez correctement avec votre pistolet à airsoft lorsque la lame du guidon est exactement au centre du cran de mire. La partie supérieure de la lame du guidon devrait être égale à la partie supérieure de l'encoche du cran de mire. La cible devrait sembler reposer sur le dessus du guidon.

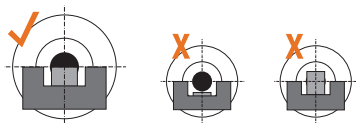

1. Armez la glissière en la tirant vers l'arrière, puis en la libérant



2. Tirez sur la détente

FIRE

NOTIFICATION Lorsque tous les projectiles BB auront été tirés, la glissière demeurera en position arrière. Appuyez sur le levier de blocage de la glissière pour laisser la glissière se déplacer vers l'avant.



8. Réglage de la rotation

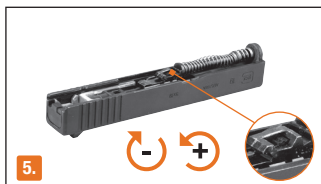

1. Pressez le levier de dégagement du chargeur.
2. Retirez le chargeur.
3. Armez le pistolet à airsoft.
4. Tirez le levier de blocage de la glissière vers le bas des deux côtés et tirez la glissière vers l'avant pour la dégager du bâti.

5. Réglez la rotation.
6. Poussez la glissière à partir de l'avant et armez pistolet à airsoft.
7. Armez le pistolet à airsoft.

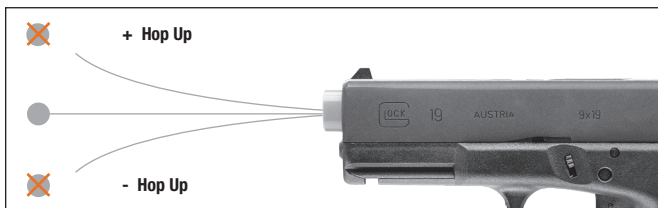

⚠ ATTENTION

Vérifiez toujours le pistolet à airsoft pour vous assurer qu'elle est déchargée lorsque vous la sortez du remisage ou la recevez d'une autre personne.

⚠ AVERTISSEMENT Une pistolet à airsoft qui ne fonctionne pas bien peut être dangereuse. Elle devrait être rangée sécuritairement et ne pas être utilisée jusqu'à ce qu'elle soit réparée ou détruite. Ne tentez pas de démonter cette pistolet à airsoft. Elle est difficile à remonter et un démontage ou un montage fautif peuvent causer des blessures graves ou la mort.

⚠ ATTENTION

Avant de prodiguer des soins, d'entretenir ou de nettoyer votre pistolet à airsoft, assurez-vous toujours qu'il n'est pas armé et qu'il est déchargé. Gardez votre pistolet à airsoft pointée dans une direction sécuritaire. Il est important d'inspecter votre pistolet à airsoft régulièrement et de l'entretenir correctement.

9. Entretien de votre Pistolet à Airsoft

Grâce à un bon entretien et à des inspections régulières, votre pistolet à airsoft vous fournira de nombreuses heures de tir remplies de plaisir. Un usage abusif, de la négligence et une exposition au soleil et à la pluie affecteront la performance de tout pistolet à airsoft. Pour vous assurer d'un bon fonctionnement, appliquez 1 ou 2 gouttes de silicone Elite Force Slick sur toutes les pièces mobiles comme le fouloir pour projectiles BB, la valve et les charnières de détente (1000 coups).

NOTIFICATION Les huiles qui contiennent de l'acide ou de la résine peuvent endommager les joints et possiblement le fini du pistolet à airsoft. N'enfoncez pas la bague de nettoyage violemment dans le canon, car elle pourrait l'endommager. Ne versez jamais l'huile de silicone directement dans le canon.

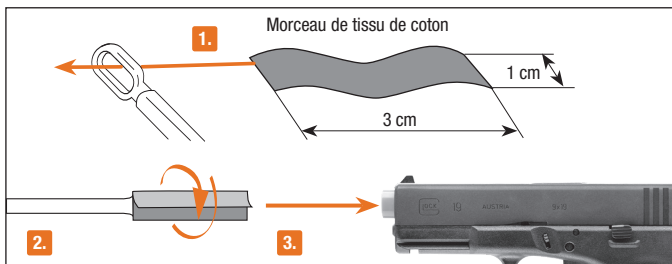

Mettez la sûreté du pistolet et retirez le chargeur. Prenez une baguette fine d'environ 30 cm de long (non fournie). Placez un morceau de coton à son extrémité et nettoyez le canon en ajoutant quelques gouttes d'huile de silicone. À l'occasion, nettoyez les parties métalliques extérieures. Utilisez un chiffon qui a été légèrement imprégné de silicone Elite Force Slick.

10. Dépannage

CAUSES POSSIBLES



PROBLÈMES

Mauvaises performances de tir

Le pistolet à airsoft ne fonctionne pas

Manque de vélocité

Gaz manquant / Chargeur vide	Canon sale	Températures extrêmes	Mauvais projectiles	Munitions mal chargées	Dispositif de visée mal réglé
●	●	●	●	●	●
●		●	●	●	
●	●	●	●	●	

10. Réparation / Service / Garantie

Ne retournez pas un produit défectueux ou endommagé chez le détaillant. Si votre pistolet à air a besoin d'être réparé, appelez Umarex USA au (479) 646-4210 et demandez le service ou visitez le site: www.UmarexUSA.com. **NE TENTEZ PAS DE DÉMONTÉ VOTRE PISTOLET À AIRSOFT!** Des outils et des accessoires particuliers sont nécessaires pour réparer votre pistolet à airsoft. Tout démontage ou toute modification qui n'est pas entrepris par Umarex USA annule la garantie.



⚠ ATTENTION

Les composantes de cette pistolet à airsoft ont été conçues et fabriquées pour vous offrir des performances optimales. Toute modification ou altération d'une pistolet à airsoft peut causer un mauvais fonctionnement, annuler la garantie et peut rendre son utilisation dangereuse. Tout changement des performances (comme un poids de départ plus bas ou une course moins longue de la détente) indique une modification possible, une altération et/ou de l'usure. Une telle pistolet à airsoft devrait être inspectée, remplacée ou réparée adéquatement par le personnel qualifié d'Umarex USA uniquement. Toute pistolet à airsoft qui a été échappée devrait être inspectée par du personnel qualifié pour vous assurer que son fonctionnement n'est pas altéré.

GARANTIE LIMITÉE DE 90 JOURS

Pour l'acheteur au détail, ce produit est garanti pour une période de 90 jours à partir de la date d'achat contre tout défaut de matériau ou de fabrication. Cette garantie n'est pas transférable.

CE QUI EST COUVERT PAR LA GARANTIE : Les pièces de remplacement et la main-d'œuvre.

CE QUI N'EST PAS COUVERT : Les frais de transport pour envoyer le produit défectueux à Umarex USA et les dommages causés par un usage abusif ou par un manque d'entretien en plus de toute dépense supplémentaire ou fortuite, tout dommage indirect comprenant le dommage à la propriété. Certains états ne permettent pas ces exclusions ou ces limites pour les dommages directs et indirects, donc les exclusions et les limites mentionnées peuvent ne pas s'appliquer.

DEMANDES DE RÉPARATION SOUS GARANTIE : Demandes de réparation sous garantie et réparation pour les clients des U.S.A et du Canada seulement. Communiquez par téléphone avec Umarex USA au (479)-646-4210 et demandez le service. Si nous jugeons qu'un retour du produit est nécessaire, vous obtiendrez un numéro d'autorisation de retour. Écrivez ce numéro en gros caractères sur le colis et retournez-nous le produit port payé à Umarex USA. (On donnera aux clients canadiens l'adresse d'une centre de service canadien agréé). Incluez dans l'envoi votre nom, votre adresse, votre numéro de téléphone et une note expliquant la défektivité. Une copie du reçu de caisse original daté doit accompagner le produit retourné. Clients des É.-U., doivent inclure un chèque au nom d'Umarex USA au montant fourni par le service à la clientèle Umarex USA afin de couvrir les frais d'envoi et de manutention.

GARANTIE TACITE : Toute garantie tacite, comprenant la garantie tacite de qualité marchande et de convenance pour une utilisation particulière est limitée à une durée de 90 jours à partir de la date d'achat. CERTAINS ÉTATS NE PERMETTENT PAS DE LIMITER LA DURÉE DES GARANTIES TACITES, DONC LES LIMITES CI-DESSUS PEUVENT NE PAS S'APPLIQUER À VOUS. SI UNE PARTIE DE CETTE GARANTIE CONTREVIENT À UNE LOI FÉDÉRALE, PROVINCIALE OU MINICIPALE QUI NE PEUT ÊTRE PRÉEMPTÉE, ELLE NE SERA PAS APPLIQUABLE. CETTE GARANTIE VOUS DONNE DES DROITS LÉGAUX SPÉCIFIQUES ET VOUS POUVEZ AUSSI AVOIR D'AUTRES DROITS QUI PEUVENT VARIER D'UN ÉTAT À UN AUTRE ET D'UN PAYS À UN AUTRE.

INFRACTIONS À LA GARANTIE :

Les situations suivantes annulent la garantie

- Usage abusif
- Utilisation de projectiles de mauvaise qualité (comprenant les BB de 0,12g)
- Démontage
- Modifications apportées aux pièces internes

EN	Owner's manual	2 – 15
FR	Manuel du propriétaire	16 – 29
ES	Manual de operación del usuario	30 – 43



INSTRUCCIONES DE SEGURIDAD



DESCRIPCIÓN



OPERACIÓN



CUIDADO

LEA COMPLETAMENTE ESTE MANUAL DE OPERACIÓN DEL USUARIO. Esta pistola de airsoft no es un juguete. Trátela con el mismo respeto que trataría un arma de fuego. Siempre siga las instrucciones de seguridad encontradas en este manual del usuario y mantenga este manual en un lugar seguro para uso futuro.



⚠ ADVERTENCIA EL GLOCK™ PISTOLA DE AIRSOFT NO ES UN JUGUETE. SE REQUIERE LA SUPERVISIÓN DE UN ADULTO. EL MAL USO PUEDE CAUSAR SERIAS LESIONES, ESPECIALMENTE A LOS OJOS. TANTO EL USUARIO COMO TODAS LAS PERSONAS QUE SE ENCUENTREN A SU ALREDEDOR DEBEN USAR PROTECCIÓN OCULAR DISEÑADA ESPECÍFICAMENTE PARA PISTOLAS DE AIRSOFT. LEA TODAS LAS INSTRUCCIONES ANTES DE USARSE. PUEDE SER PELIGROSO HASTA 220 YARDAS (200 METROS).

El comprador de esta pistola de airsoft debe ser mayor de 18 años. Lea todas las instrucciones antes de usarse. El comprador o usuario debe ajustarse a todas las leyes que regulan la compra, uso y posesión de pistolas de airsoft. Lea el manual de propietario con detalle antes de cargar su pistola de airsoft GLOCK™. Se requiere protección de los ojos.



⚠️ ADVERTENCIA Esta pistola de airsoft puede causar serias lesiones o la muerte. Lea y siga las instrucciones del manual de propietario cuidadosamente. No cargue un proyectil en la pistola de airsoft hasta que esté listo para disparar. Si usted carga el proyectil y luego decide no disparar, quítelo ya sea manualmente o disparando la pistola hacia un blanco seguro. Un pistola de airsoft descargada que tiene el “seguro” – ON SAFE es la más segura. Los accidentes suceden rápido, por favor maneje cuidadosamente la pistola de airsoft.

Las pistolas de airsoft difieren en su operación y usted nunca está listo para disparar ningún pistola de airsoft hasta que usted esté completamente familiarizado con ella. Lea el siguiente manual de propietario antes de iniciar operaciones.

Estos símbolos y palabras signos de seguridad, , , **AVISO**, marcan advertencias, precauciones, y avisos sobre esta manual de operaciones. Cuidadosamente sigalas por su propia seguridad y por la seguridad de otros.

⚠️ ADVERTENCIA El faltar a cumplir las instrucciones y recomendaciones en el manual del propietario puede resultar en lesiones corporales incluyendo la cara, ojo y lesiones al oído, ceguera, sordera o la muerte.



**SE REQUIERE
PROTECCIÓN DE
LOS OJOS
USE SUS LENTES
DE DISPARAR**

Procedimientos de Operación

1. Revisando la Seguridad
2. Aprendiendo las Partes de Su Pistola de Airsoft
3. Operando bajo Seguridad
4. Cargando el Gas
5. Manejo del Gas y Almacenamiento
6. Cargando y Descargando los Proyectiles
7. Apuntando y Disparando con Seguridad
8. Ajuste del salto
9. Mantenimiento de su pistola de airsoft
10. Solución de Problemas
11. Reparación/Servicio/Garantía



1. Revisando la Seguridad

- Usted y otras personas con usted, DEBEN utilizar anteojos de seguridad para proteger sus ojos. Si usted utiliza anteojos de lectura, los lentes deben de estar certificados en resistencia a impactos o debe utilizar anteojos de seguridad hechos para colocar sobre los anteojos de lectura normales.
- Usted y otras personas con usted siempre debe usar protección ocular y facial diseñado para pistolas de airsoft.
- Siempre apunte hacia una DIRECCIÓN SEGURA. Siempre mantenga la boca de pistola de airsoft apuntando hacia una DIRECCIÓN SEGURA. UNA DIRECCIÓN SEGURA se define como siempre apuntar su pistola de airsoft y/o la boca del pistola de airsoft a una dirección segura, en la cual si fuera a disparar, no causaría ni lesiones ni daños. Contra lar adónde apunta en todo momento la boca del pistola o el frente del cañón, es muy importante.
- Siempre mantenga su dedo fuera del gatillo y fuera del guardamonte hasta que esté listo para disparar.
- Nunca apunte la pistola de airsoft a cualquier cosa que no intente disparar.
- Siempre trate la pistola de airsoft como si está cargada y con el mismo respeto que una arma de fuego.
- Nunca mire al cañón de un pistola de airsoft.
- Siempre mantenga la pistola de airsoft "EN SEGURO" – ON SAFE hasta que esté listo para disparar.
- Siempre chequee si pistola de airsoft está descargada cuando la recibe de otra persona o cuando la saca del almacenaje.
- Usar sólo proyectiles de plástico del calibre 0.24 (6 mm).
- Nunca reutilice la munición.
- No dispare a las superficies duras o a la superficie de agua. El BB puede rebotar y golpear a alguien o a algo que no intentaba golpear.
- No dispare a objetos frágiles como las ventanas.
- Ponga el soporte en un lugar que será seguro si falla el soporte.
- Su soporte debe de revisarse por desgaste antes y después de cada uso. Todos los soportes están sujetos a desgastes y con el tiempo fallarán. Reemplace su soporte si la superficie se desgasta o daña o si ocurre un rebote.
- No intente desarmar o modificar su pistola de airsoft. Las reparaciones no autorizadas o las modificaciones de la función de su pistola de airsoft en cualquier manera pueden ser inseguras y anularán su garantía.
- Antes de almacenar la pistola de airsoft, asegúrese de que pistola de airsoft está descargada y que la fuente de poder.
- Siempre guarde su pistola de airsoft en un lugar seguro lejos de usuarios no autorizados y separadas de las municiones.

⚠ ADVERTENCIA No empuñe o muestre este producto en público – puede confundir a las personas y puede ser un crimen. La policía u otros pueden pensar que es un arma de fuego. Esto podría causar acciones agresivas que pueden conllevar a su muerte. No cambie la coloración y marcas para hacerla ver más como un arma de fuego.



2. Aprendiendo las Partes de Su Pistola de Airsoft

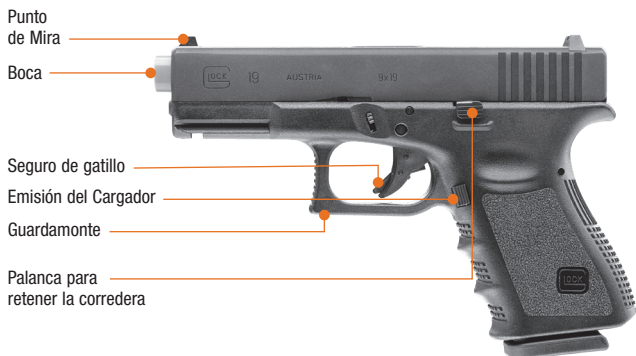



⚠ ADVERTENCIA Asegúrese que la pistola de airsoft esté siempre apuntando hacia una dirección segura. Nunca apunte la pistola de airsoft hacia ninguna persona aún si está desmontada o descargada. Nunca apunte la pistola de airsoft hacia algo que no intenta disparar. Siempre suponga y maneje pistola de airsoft como si estuviera cargada y lista para disparar.

3. Operando la Seguridad

⚠ ADVERTENCIA Esta arma está diseñada sin un manual convencional de seguridad y se disparará si tira del gatillo, cuando el gas está apropiadamente cargado. Por lo tanto, usted siempre debe considerar que está cargada y lista para disparar hasta que haya removido el cargador y confirme que el cargador está vacío y sin gas.

AVISO Esta la pistola de airsoft tiene un seguro automático en el gatillo.

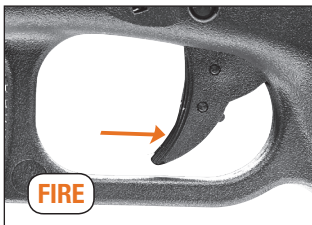

⚠ PRECAUCIÓN

Nunca cargue el cargador hasta que usted haya verificado que la pistola de airsoft va a descargar el gas apropiadamente. (Vea **Paso 4**. Cargando el gas)

⚠ ADVERTENCIA: RIESGO DE FUEGO Y EXPLOSIÓN

Contiene gas inflamable bajo presión. No prenda el gas. Manténgalo lejos del calor, chispas o llamas. El gas prendido pueden hacer monóxido de carbono (CO) es invisible, no tiene olor, y es letal. Gas puede, podría explotar cuando se calienta. Gas con escapes puede, podría dispararse.



4. Cargando el Gas

⚠ ADVERTENCIA La parte superior del cargador no debe apuntar a la cara ni al cuerpo. El chorro de gas puede congelar la piel.

⚠ PRECAUCIÓN

Para reducir el riesgo de fuego o explosión.

- Siempre chequee la lata de gas y el sello de la válvula del adaptador de carga. No lo use si la lata de gas tiene golpes inusuales o está oxidado y/o el sello está suelto.
- Mantenga el adaptador de carga para exteriores que viene adherido, lejos de las llamas o Chispas o cualquier otra fuente que pueda prender el gas.
- Chequee si hay fugas en una o más de estas formas: aplique agua jabonosa a todas las Conexiones. Mire si hace burbujas, escuche silbidos o gas escapando, sienta si hay frío Extremo, y huela el olor a huevo podrido. Si encuentra fuga, no lo use.

⚠ PRECAUCIÓN

Mantenga las manos y la cara a una distancia segura del chorro de gas. El contacto con este gas puede producir congelación. El gas puede explotar si se expone a temperaturas superiores a los 50 °C. No fume ni lo acerque al fuego mientras lo usa. Este gas es muy inflamable.



1. Presione el emisión del cargador.
2. Remover el cargador.
3. Tire hacia abajo y sosténgase el bloqueo del resorte retenedor.
4. Remover el plato de piso del cargador.
5. Fijese en la lata y asegúrese de que la boquilla del cargador esté perpendicular a la válvula del tallo (en la reserva del gas). Presione la boquilla hacia la reserva del cargador por unos 2-3 segundos. Repita las veces que sea necesario hasta que la reserva esté llena. El cargador está completamente cargado cuando usted observe una descarga de gas saliendo del tallo de la válvula.
6. Remplace el plato de piso del cargador.



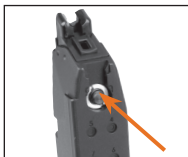

AVISO Mal alineamiento de la válvula causará una fuga excesiva cuando está cargando el gas y puede resultar en una carga inadecuada. Para un mejor funcionamiento, permita que el cargador del pistola de airsoft esté a temperatura ambiente antes de usar y durante su uso. Disparar de forma rápida puede ocasionar que el gas del cargador se congele. Si esto ocurre, retire el cargador y permita que el cargador se caliente a temperatura ambiente antes de continuar.

**EXTIRPAR DEL GAS:**

- Sujete el cargador hacia abajo.
- Presione la válvula de gas y desplace el seguro de la válvula hacia arriba.
- El gas restante se saldrá del cargador.

5. Manejo del Gas y Almacenamiento

⚠ ADVERTENCIA El contenedor puede explotar si se calienta. Los contenidos pueden incendiarse. No realice ninguna perforación. No fume. No lo quemé. Use solamente en áreas con buena ventilación. Manténgase alejado de las llamas, luces piloto, y cualquier otro objeto que pueda producir una chispa, como motores eléctricos. Mantenga fuera del alcance de los niños. Almacene lejos del calor.

Almacene y utilice bajo condiciones de buena ventilación. Utilice equipo de protección durante su manipulación. Evite el contacto con la piel o con los ojos. No conecte al lado de alta presión, esto puede producir combustión y causar una lesión en el cuerpo. Todas las advertencias de peligro deben de tenerse en cuenta.

⚠ PRECAUCIÓN

TRATAMIENTO DE PRIMEROS AUXILIOS: contiene alcalinos. Si se inhala, coloque a la víctima en un lugar donde pueda respirar aire fresco. Si es ingerido llame al doctor o a la oficina de Control de Envenenamiento de inmediato. Si tiene contacto con la piel o los ojos, lave con abundante agua.



PELIGRO: La lata de gas altamente inflamable puede formar mezclas de explosivos con el aire. El contacto con líquido produce congelamiento. No incinere. La temperatura del contenedor no debe ser mayor a 122° F (50° C). No deje caer.

PRIMEROS AUXILIOS: Si se inhala, coloque a la víctima en un lugar donde pueda respirar aire fresco. Si no respira, administre respiración artificial. Si hubo contacto del líquido con los ojos, lave con agua tibia por al menos 15 minutos. Si hubo contacto del líquido con la piel, lave con abundante agua mientras se quita la ropa contaminada. Si hay congelamiento, caliente el área afectada utilizando agua tibia hasta que la circulación retorne. En cualquier caso, busque la atención médica de inmediato.

**6. Cargando y Descargando los BBs****⚠ PRECAUCIÓN**

Use únicamente balas BB de alta calidad y en perfectas condiciones. Nunca utilice las siguientes BB:

1 diámetro superior a 6 mm, 2 con rebordes, 3 con mitades no alineadas, 4 usada, sucia. Si se utilizan proyectiles distintos de los apropiados, quedará anulada la garantía. Se recomienda el uso de BB de precisión de la marca Umarex USA / Elite Force. Para garantizar un funcionamiento correcto del cargador, protéjalo del polvo y la suciedad.

⚠ ADVERTENCIA Utilice sólo proyectiles de plástico del calibre 0,24 (6 mm). El uso de cualquier otro tipo de munición puede ser causa de lesiones y dañar la pistola de airsoft.



1. Apunte la pistola de airsoft en una DIRECCIÓN SEGURA, y presione el botón para emisión del cargador para removerlo.

2. Remover el cargador.

3. Tire hacia abajo el seguidor de BB.

4. Cargue los BBs y suelte lentamente el seguidor de BB.

5. Introducir el cargador.





⚠ PRECAUCIÓN

Nunca asuma que porque la pistola de airsoft no dispara más un proyectil y/o el cargador se ha quitado de la montura del agarrador que el proyectil no está metido en el cañón. Siempre trate la pistola de airsoft como si estuviera cargada y con el mismo respeto que trataría a un arma de fuego.

⚠ PRECAUCIÓN

Usted y otras personas con usted siempre deben de utilizar anteojos para proteger sus ojos. Siempre asegúrese de que la boca del pistola de airsoft apunta hacia una dirección segura.

Destrabando una munición atascada

- Asegúrese de que la pistola de airsoft está en MODO SEGURO "ON SAFE".
- Remueva el cargador presionando hacia abajo el botón para soltar el cargador.
- Inserte una baqueta calibre .24/6 mm por el frente del cañón y cuidadosamente empuje la munición atascada hasta la recámara. El cañón podría dañarse e invalidarse la garantía si la medida de la baqueta utilizada no es la apropiada.
- Sostenga de manera vertical su pistola de airsoft y sacúdala hasta que la munición caiga fuera de su pistola de airsoft.
- Si usted no es capaz de destrabar la munición siguiendo este procedimiento, no intente nada más. Llame al Teléfono de su centro de servicio (479) 646-4210 y consulte con el departamento técnico.

⚠ PRECAUCIÓN

Su soporte debe de ser inspeccionado por desgaste antes y después de cada uso. Descontinúe su uso si la superficie del soporte muestra señales de falla. Siempre ponga el soporte en un lugar que será seguro si el soporte falla. Descontinúe el uso del soporte si el proyectil rebota.

NOTA: Muchos factores afectan la función y velocidad del pistola de airsoft, incluyendo la marca del proyectil, lubricación, condición del cañón y la temperatura.

⚠ ADVERTENCIA Usted y otros con usted deben siempre usar lentes para disparar para proteger sus ojos.

7. Apuntando y Disparando con Seguridad

⚠ PRECAUCIÓN

No dispare a las superficies duras o a las superficies de agua. Los proyectiles pueden rebotar y pegarle a alguien o a algo que usted no intentaba pegar. No dispare a superficies frágiles tales como vidrios o espejos.

**PRECAUCIÓN**

La guía tiene movimiento hacia atrás y hacia adelante cuando la pistola de airsoft se dispara. Mantenga sus dedos y manos fuera de los extremos para evitar lastimarse.



- Siempre apunte su pistola de airsoft hacia una **DIRECCIÓN SEGURA**. Cuando usted esté seguro de su blanco y su valla trasera, y que el área alrededor del blanco está libre, coloque la pistola de airsoft y tire del gatillo para disparar.
- Siempre escoja su blanco cuidadosamente. Solamente se deben de usar blancos que no se puedan penetrar o que no causen rebotes.
- Su soporte debe de revisarse de desgastes antes y después de cada uso. Reemplace su soporte si la superficie está gastada o dañada, o si un rebote ocurre.
- La pistola de airsoft está apuntando correctamente cuando del punto de mira está en posición exactamente de la mira de atrás. La parte de arriba de la hoja del punto de mira debe de estar al mismo nivel con la parte de arriba del agujero en la mira de atrás. El blanco debe de parecer como que descansa en la parte de arriba del punto de mira.

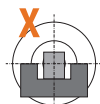
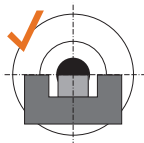

AVISO Cuando todos los BBs se han disparado, la corredera se quedará en la posición trasera. Presione la palanca de retener la corredera para que la corredera salte hacia adelante.

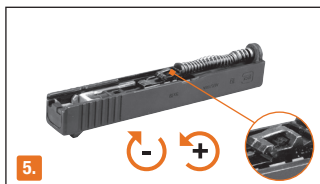
**8. Ajuste del salto**

1. Presione el emisión del cargador.
2. Remover el cargador.
3. Amartille la pistola de airsoft.
4. Tire de la palanca para asegurar la corredera hacia abajo en ambos lados y tire de la corredera hacia adelante fuera del marco.

5. Ajuste el salto.
6. Empuje hacia adentro la corredera desde el frente y amartille la pistola de airsoft.
7. Amartille la pistola de airsoft.

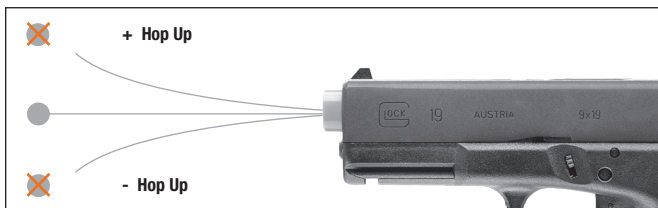

⚠ PRECAUCIÓN

Siempre asegúrese de que la pistola de airsoft está descargada cuando la saca de su almacenamiento o la recibe de otra persona.

⚠ ADVERTENCIA Un pistola de airsoft que no se maneje apropiadamente puede ser peligrosa. Debe de mantenerse segura del uso de alguien hasta que se repare o destruya. No trate de desarmar la pistola de airsoft. Es difícil de reensamblar y el desarmado y reensamblaje inapropiado puede causar lesiones o la muerte.

⚠ PRECAUCIÓN

Antes de cualquier cuidado o mantenimiento, siempre asegúrese que su pistola de airsoft esté descargada. Manténgalo apuntando hacia una dirección segura. Es muy importante mantener apropiadamente su pistola de airsoft.

9. Mantenimiento de su pistola de airsoft

Con cuidado e inspecciones de rutina su pistola de airsoft puede proveer muchas sesiones de disparo para que disfrute. El abuso, negligencia y exposición continua a los elementos impedirá el funcionamiento de cualquier pistola de airsoft. Para asegurarse de que funciona correctamente, aplique 1 o 2 gotas del aceite de silicón Elite Force Slick en todas las partes que tienen movimiento como el seguidor de BBs, la válvula de gas y la bisagra del gatillo (1000 disparos).

AVISO Los aceites que contienen ácido o resina pueden dañar el sello de la recámara, el sello de compresión, y posiblemente el acabado de pistola de airsoft. No debe forzar la varilla de limpieza para introducirla dentro del cañón, porque podría dañar la pistola de airsoft. No vierta nunca aceite de silicona directamente dentro del cañón.



CUIDADO

ES

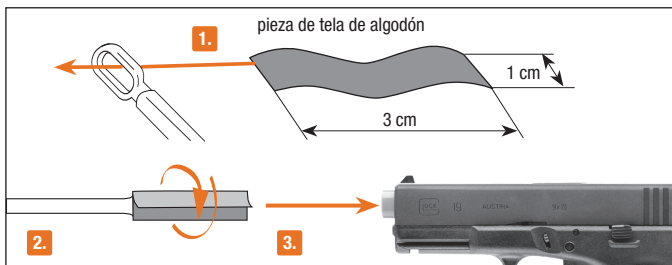

Prepare una varilla delgada de unos 30 cm. de longitud (no incluida). Póngale un trozo de tela de algodón en el extremo, mójelo con unas gotas de aceite de silicona y limpie el cañón.

Limpie ocasionalmente las partes de metal de afuera. Utilice un paño con un poquito del aceite de silicón Elite Force Slick.

10. Solución de Problemas



POSIBLES CAUSAS

PROBLEMAS

	Gas / Cargador vacío	Cañón sucio	Temperaturas extremas	Munición errónea	Munición mal cargada	La mira no está bien ajustada
Función de disparo inadecuado	●	●	●	●	●	●
La pistola de airsoft no funciona	●		●	●	●	
Baja velocidad	●	●	●	●	●	

11. Reparación/Servicio/Garantía

No regrese producto defectuoso o dañado al vendedor. Si su pistola de airsoft necesita reparación, llame a Umarex USA al (479) 646-4210 y pregunte por el Departamento de Servicio o visite www.umarexusa.com. ¡NO INTENTE DESARMARLA! Su pistola de airsoft requiere herramientas y partes especiales para repararla. Cualquier desarme o modificación no hecha por Umarex USA invalidará la garantía.



⚠️ PRECAUCIÓN

Los componentes de su pistola de airsoft fueron fabricados y confeccionados para proporcionar óptimas funciones. Cualquier modificación o alteración puede causar un mal funcionamiento, invalidará su garantía y puede hacer que sea inseguro su uso. Cualquier cambio en su función (tales como una fuerza de jale baja del gatillo o un recortamiento de recorrido del gatillo), indica posibles modificaciones, alteraciones y/o uso. Tales pistolas de airsoft deben de ser inspeccionadas, reemplazadas o apropiadamente reparadas por solamente el personal calificado de Umarex para asegurar que su función no ha sido afectada.

GARANTÍA LIMITADA DE 90 DÍAS

Este producto está garantizado al consumidor minorista por 90 días de la fecha de compra por defectos de material y confección y no es transferible.

LO QUE TIENE COBERTURA: Partes reemplazables y mano de obra.

LO QUE NO TIENE COBERTURA: Los cargos de envío a Umarex USA por producto defectuoso y daños causados por abuso o incumplimiento en realizar el mantenimiento normal y también cualquier otro cargo. Daños resultantes o cargos incidentales, incluyendo daños a la propiedad. Algunos estados no permiten la exclusión o limitación de los daños incidentales o resultantes, por lo tanto, las limitaciones o exclusiones no se pueden aplicar a usted.

RECLAMOS DE GARANTÍAS: Los Reclamos de Garantías y Reparaciones son solamente para los clientes de Estados Unidos y Canadá. Llame a Umarex USA (479) 646-4210 y pregunte por el Departamento de Servicio. Si se determina que es necesaria una devolución, se le dará un Número de Devolución Autorizado. Escriba este número en negritas en la caja y devuelva el producto prepago a Umarex USA (a los clientes canadienses se les proporcionará una dirección de una Instalación Canadiense de Reparaciones autorizada). Se debe incluir en el paquete su nombre, dirección, número de teléfono y una nota explicando el defecto encontrado. Para realizar una devolución debe traer la copia de la factura fechada original de caja. Clientes de EEUU, incluyan un cheque por pagar a Umarex USA por la cantidad que les proporcionó el departamento de servicios de Umarex USA para cubrir los gastos de envío y manejo.

GARANTÍAS IMPLICADAS: Cualquier garantía implicada incluyendo las garantías implicadas de comerciabilidad y adaptabilidad por cualquier propósito, están limitadas en duración de 90 días después de la fecha de compra. **ALGUNOS ESTADOS NO PERMITEN LIMITACIONES EN CUANTO A LA DURACION DE UNA GARANTÍA IMPLICADA, POR LO TANTO, LAS LIMITACIONES ANTERIORES NO SE PUEDEN APLICAR A USTED. A LA MEDIDA QUE CUALQUIER ESTIPULACIÓN DE ESTA GARANTÍA ESTÉ PROHIBIDA POR LEY FEDERAL, ESTATAL O MUNICIPAL LA CUAL NO SE PUEDE INVALIDAR, NO SERÁ APLICABLE. ESTA GARANTÍA LE DA DERECHOS ESPECÍFICOS Y USTED PUEDE TAMBIÉN TENER OTROS DERECHOS QUE VARIAN DE ESTADO A ESTADO Y DE PAÍS A PAÍS.**

VIOLACIONES DE LA GARANTÍA:

Lo siguiente anulará su garantía:

- abuso físico
- uso de BBs de mala calidad (incluyendo BBs de .12 g)
- desmontaje
- mejoras internas



NOTES

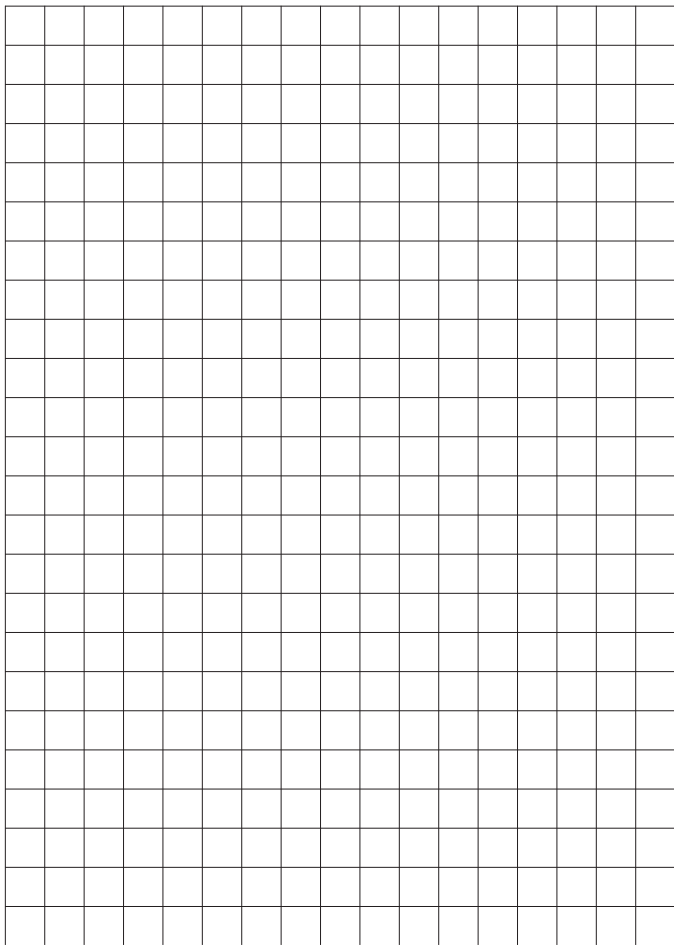

SPECIFICATIONS

Model	GLOCK™ 19
Action	Single
Power Source	Gas Airsoft
Caliber / Ammo	6 mm BBs
Capacity	19 rounds (BBs)
Velocity	290 FPS
Sights	Fixed
Safety	Trigger
Dangerous distance	220 yds
Weight	1.4 lbs.
Overall length	8.75 in.
Barrel length	3.25 in.

CARACTÉRISTIQUES

Modèle	GLOCK™ 19
Action	Simple
Système	Airsoft du Gaz
Calibre / Projectiles	6 mm (cal. 0,24) BBs
Chargeur du Capacité	19 coups (BBs)
Vélocité	88 m/s
Mires	Fixe
Sûreté	Détente
Distance Dangereuse	220 verges
Poids	0,64 kg
Longueur	22,23 cm
Longueur du canon	8,26 cm

ESPECIFICACIONES

Modelo	GLOCK™ 19
Acción	Solo
Fuente de Poder	Airsoft de Gas
Calibre / Munición	6 mm (.24 cal) BBs
Capacidad	19 tiros (BBs)
Velocidad	88 m/s
Miras	Fijas
Seguridad	Gatillo
Distancia de Peligro	220 yardas
Peso	1.4 lbs. (0.64 kg)
Longitud	8.75 in. (22,23 cm)
Longitud del cañón	3.25 in. (8,26 cm)



Officially Licensed Product of GLOCK.



UX[®] UMAREX[®]
AIRGUNS

Distributed by / Distribué par / Distribuido por:

UMAREX USA, INC.

7700 Chad Colley Boulevard

Fort Smith, AR 72916

www.UmarexUSA.com

www.EliteForceAirsoft.com

03R18

We reserve the right to make color and design changes and technical improvements. No responsibility is accepted for printing errors or incorrect information.

Sauf modifications de la couleur et du design ainsi que des améliorations techniques, erreurs d'impression et erreur. Toutes les données sont fournies sans garantie.

Nos reservamos el derecho para realizar cambios al color y diseño y mejoras técnicas. No se acepta responsabilidad por errores de impresión o información incorrecta.

© UMAREX USA