

AFFINITY
INTENSITY



FRANCHI
FEELS RIGHT

Uso • Manutenzione **IT**
3-18

Use • Maintenance **EN**
19-34

Usage • Entretien **FR**
35-50

Gebrauch • Wartung **DE**
51-66

Uso • Manutención **ES**
67-82

Utilização • Manutenção **PT**
83-98

Использование • Техобслуживание **RU**
99-114

Χρήση • Συντήρηση **EL**
115-130

IT

INDICE ANALITICO

A

- Accessori e regolazioni, 15
 - *strozzatore interno*, 17
 - *variazione piega e deviazione*, 15
- Assistenza, modalità di richiesta, 8

C

- Caricamento arma, 11
- Condizioni di garanzia, 7
- Controllo integrità arma, 10

D

- Descrizione generale dell'arma, 8

F

- Funzionamento, 10

G

- Guasti e rimedi, 14

I

- Identificazione arma, 8
- Inconvenienti, cause, rimedi, 14

M

- Manutenzione, 13
- Modalità d'uso della sicura, 11
- Modalità di richiesta assistenza, 8
- Montaggio arma (dopo manutenzione), 14
- Montaggio arma da imballo, 10
- Munizioni da usare, 11

N

- Norme di sicurezza, 4

P

- Presentazione, 7

R

- Raccomandazioni per la manutenzione, 12

S

- Scaricamento arma, 12
- Smontaggio arma per manutenzione, 13
- Sostituzione cartuccia, 12
 - *sostituzione cartuccia non proveniente dal serbatoio*, 12
 - *sostituzione cartuccia proveniente dal serbatoio*, 12

NORME DI SICUREZZA

Importante

Si prega di leggere il presente manuale prima di maneggiare l'arma.

Pericolo - Attenzione

Se maneggiate non correttamente, le armi da fuoco possono essere pericolose, nonché potenziale causa di gravi ed irreparabili danni.

Le norme di sicurezza qui riportate vogliono essere un importante richiamo alla responsabilità che ricade sui possessori e gli utilizzatori di armi da fuoco.

1. NON PUNTARE MAI L'ARMA CONTRO UNA DIREZIONE CHE NON SIA PIU' CHE SICURA.

- Non puntare mai la canna dell'arma contro sé stessi o contro un'altra persona. Questo è di basilare importanza quando si carica o scarica l'arma.



- Quando ci si accinge a sparare ad un bersaglio, accertarsi di cosa vi sia dietro di esso. I proiettili possono superare 1,5 km di distanza.

Se si manca il bersaglio o se il proiettile lo trapassa, accertarsi che lo sparo non abbia causato danni o lesioni a qualcuno.



2. MANEGGIARE SEMPRE L'ARMA COME SE FOSSE CARICA.

- Mai dare per scontato che l'arma sia scarica. L'unico modo sicuro per accertarsi che l'arma abbia la camera vuota è quello di aprirla e verificare visivamente e fisicamente che non vi siano presenti proiettili.
- Rimuovere o scaricare il serbatoio non significa che l'arma sia scarica o non possa sparare. Fucili e carabine possono essere controllati effettuando cicli di funzionamento o rimuovendo tutti i proiettili e successivamente aprendo ed ispezionando la camera di scoppio in modo tale da poter effettuare un'ispezione completa ed assicurarsi che non vi siano rimasti colpi all'interno.

3. CUSTODIRE L'ARMA IN UN LUOGO SICURO E NON ACCESSIBILE AI BAMBINI.

- E' vostro compito assicurarvi che i minori o altre persone non autorizzate non abbiano accesso all'arma. Per ridurre il rischio di incidenti ai minori, scaricare l'arma, metterla sotto chiave e riporre le munizioni in una separata sede e sempre sotto chiave.
- Tenere sempre presente che i dispositivi utilizzati per prevenire incidenti (es. lucchetti per armi, chiusure per camere di scoppio ecc.) non sono sufficienti ad impedire che altri possano utilizzare l'arma o utilizzarla in modo improprio.
- La custodia dell'arma in una cassetta di sicurezza apposita in acciaio sarebbe l'ideale per ridurre la probabilità che minori o persone non autorizzate possano utilizzare l'arma in modo improprio.

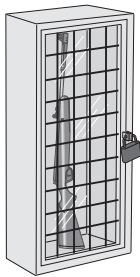

4. MAI SPARARE CONTRO SPECCHI D'ACQUA O SU SUPERFICI DURE.

- Sparare contro specchi d'acqua, contro una roccia o altre superfici dure aumenta il rischio di rimbalzi o frammentazioni dei proiettili, che può voler dire colpire bersagli non voluti o limitrofi.



5. CONOSCERE LE CARATTERISTICHE DI SICUREZZA DELL'ARMA CHE STATE USANDO, TENENDO PRESENTE CHE I DISPOSITIVI DI SICUREZZA NON SOSTITUISCONO LE PROCEDURE DI UN MANEGGIO DELL'ARMA IN SICUREZZA.

- Non affidarsi esclusivamente ai dispositivi di sicurezza al fine di prevenire incidenti. E' di assoluta importanza che conosciate ed osserviate le caratteristiche di sicurezza dell'arma che state maneggiando; gli incidenti comunque, possono essere maggiormente evitati se si seguono le procedure di un maneggio sicuro dell'arma, contenute nelle regole di sicurezza e all'interno di questo manuale.
- Per familiarizzare ulteriormente con l'uso appropriato di questa o altre armi, si consiglia di seguire un corso sulla sicurezza delle armi tenuto da un professionista del settore, esperto in tecniche d'uso e procedure di sicurezza.

6. CONSERVARE L'ARMA IN MODO APPROPRIATO.

- Custodire l'arma in modo che non si accumulino sporco o polvere nelle parti meccaniche. Seguendo le istruzioni contenute in questo manuale, pulire e lubrificare l'arma dopo ogni utilizzo per prevenire corrosione, danni alla canna o accumulo di impurità che possano impedire all'arma di funzionare in caso di necessità.

- Controllare sempre l'interno e la camera di scoppio prima di caricare l'arma per accertarsi che siano puliti e privi di ostruzioni. Sparare quando vi siano ostruzioni nella canna o nella camera di scoppio può causare l'esplosione della canna e ferire voi o altre persone vicine.

- Nel caso si avverta un rumore anomalo durante lo sparo, smettere immediatamente di sparare, mettere la sicura e scaricare l'arma. Accertarsi che la camera e la canna siano libere da eventuali ostruzioni, come ad es. un proiettile bloccato all'interno della canna a causa di munizioni difettose o inadatte.



7. UTILIZZARE MUNIZIONI APPROPRIATE.

- Utilizzare solo munizioni di fabbrica nuove realizzate secondo le seguenti specifiche industriali: CIP (Europa e altri paesi), SAAMI® (U.S.A.). Assicurarsi che i proiettili siano del calibro o del tipo adatti all'arma utilizzata. Il calibro dell'arma è contrassegnato chiaramente sulla canna del fucile o sul carrello o canna della pistola.
- L'utilizzo di munizioni ricaricate o ricostruite può aumentare la probabilità di pressione eccessiva sulla cartuccia, esplosione del fondello o altri difetti delle munizioni che possono causare danni all'arma e ferire voi o altre persone vicine.

8. INDOSSARE SEMPRE OCCHIALI DI PROTEZIONE E TAPPI PER LE ORECCHIE QUANDO SI SPARA.

- La probabilità che gas, polvere da sparo o frammenti metallici colpiscano e feriscano il tiratore mentre spara è remota, ma nell'evenienza che questo succeda, i danni possono essere gravi, inclusa la possibilità di perdere la vista.

– Quando spara, il tiratore deve sempre indossare occhiali di protezione ad alta resistenza. Tappi per le orecchie o altri tipi di protezione di alta qualità aiutano a ridurre il rischio di danni provocati dallo sparo.



9. NON ARRAMPICARSI MAI SU ALBERI, RECINZIONI O OSTACOLI CON L'ARMA CARICA.

- Aprire e svuotare la camera dell'arma e mettere la sicura prima di arrampicarsi o scendere da alberi o prima di scavalcare recinti o saltare fossati o altri ostacoli.
- Non tirare o spingere l'arma verso se stessi o verso un'altra persona.
- Scaricare sempre l'arma e controllare visivamente e fisicamente che il serbatoio, il meccanismo di ricarica e la camera siano scarichi e che l'arma sia aperta prima di darla in mano ad un'altra persona.
- Non prendere mai un'arma da un'altra persona a meno che non sia scarica, controllata fisicamente e visivamente per accertarsi che sia effettivamente scarica e inoltre solo se l'arma è aperta.



10. EVITARE L'USO DI BEVANDE ALCOLICHE O MEDICINALI CHE POSSANO DIMINUIRE I RIFLESSI E L'AUTOCONTROLLO MENTRE SI SPARA.

- Non bere quando si spara. Se si assumono medicinali che possano diminuire i riflessi o l'autocontrollo, non maneggiare armi mentre si è sotto l'effetto del medicinale.



11. NON TRASPORTARE MAI UN'ARMA CARICA.

- Scaricare sempre l'arma prima di riporla in un veicolo (camera e serbatoio devono essere vuoti).
- Cacciatori e tiratori devono caricare l'arma una volta giunti a destinazione e solo quando sono sul punto di sparare. Se si detiene un'arma per difesa personale, lasciare la camera scarica riduce la possibilità di uno sparo involontario.

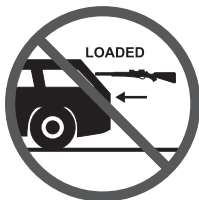

12. AVVERTENZE SULL'ESPOSIZIONE AL PIOMBO.

- Scaricare l'arma in aree con scarsa ventilazione, pulire armi o maneggiare munizioni può comportare una esposizione al piombo e ad altre sostanze che possono causare danni alla respirazione, danni all'apparato riproduttivo ed altri gravi danni fisici. Sostare sempre in aree con buona ventilazione. Lavare accuratamente le mani dopo l'esposizione.

Cautela - Avvertenza

È VOSTRA responsabilità conoscere e rispettare le leggi locali e statali che regolamentano il commercio, il trasporto e l'uso delle armi nel vostro paese.

Pericolo - Attenzione

Questa arma può togliere la vita a voi e agli altri! Siate sempre estremamente attenti nel maneggiare la vostra arma. Un incidente è quasi sempre la conseguenza del mancato rispetto delle norme di sicurezza dell'arma.

PRESENTAZIONE

- Franchi ha realizzato questo manuale per presentare le peculiarità dei fucili semi-automatici della gamma "AFFINITY".
- Il manuale contiene tutte le informazioni utili all'uso dell'arma in sicurezza e quelle indispensabili per effettuare una corretta manutenzione in modo da preservare l'arma nel tempo.
- Il destinatario delle informazioni deve leggere e comprendere tutto il contenuto del manuale ed applicare le procedure descritte in modo rigoroso.
- Un po' di tempo dedicato alla lettura delle informazioni permetterà di evitare danni e rischi alla salute e alla sicurezza dell'utilizzatore dell'arma.
La prudenza è comunque insostituibile. La sicurezza è anche nelle mani di colui che interagisce con l'arma.
- Conservare il manuale per tutta la durata di vita dell'arma in un luogo noto, per averlo sempre a disposizione nel momento in cui sia necessario consultarlo.
- Le illustrazioni e le descrizioni riportate in questo manuale si riferiscono all'arma VERSIONE DESTRA.
- Il costruttore si riserva il diritto di apportare modifiche alle informazioni riportate

nel manuale senza l'obbligo di comunicarlo preventivamente, purché esse non influiscano sulla sicurezza.

- Alcune parti di testo sono state evidenziate in modo da sottolineare l'importanza del messaggio.

Importante

Il simbolo indica informazioni tecniche di particolare importanza da non trascurare.

Pericolo - Attenzione

Il simbolo evidenzia situazioni pericolose che, se trascurate, possono compromettere seriamente la salute e la sicurezza delle persone coinvolte.

Cautela - Avvertenza

Il simbolo evidenzia che è necessario adottare comportamenti adeguati, per non provocare danni economici e/o compromettere la salute e la sicurezza delle persone coinvolte.

CONDIZIONI DI GARANZIA

- Benelli Armi S.p.A. - Divisione Franchi rilascia, per ogni arma, il certificato di garanzia con tutte le condizioni generali a cui far riferimento.
- Benelli Armi S.p.A. - Divisione Franchi non si ritiene responsabile di eventuali danni derivanti dall'uso di munizioni improprie, da procedure di manutenzione non effettuate correttamente o da incidenti dovuti ad imperizia nel maneggiare l'arma.
- Benelli Armi S.p.A. - Divisione Franchi farà decadere immediatamente ogni obbligo di garanzia e di assistenza tecnica se la riparazione dell'arma viene affidata a personale non autorizzato e/o senza competenza e se vengono utilizzate parti di ricambio NON ORIGINALI.

IDENTIFICAZIONE ARMA

Sulla carcassa e/o sulla canna di ogni arma sono punzonati i dati di identificazione elencati, che rendono il suo riconoscimento univoco ed inequivocabile.

- Identificazione costruttore
- Identificazione calibro arma
- Identificazione numero matricola arma (carcassa)
- Identificazione numero matricola canna
- Identificazione modello
- Punzonatura B.N.P. (Banco Nazionale di Prova)
- Importatore/Distributore

Importante

Non tentar in alcun modo di alterare i dati punzonati sull'arma.

MODALITA' DI RICHIESTA ASSISTENZA

Per la sostituzione di qualsiasi componente dell'arma, rivolgersi al più vicino centro di assistenza autorizzato Franchi o alla vostra armeria di fiducia.

La lista completa dei centri di vendita e assistenza nel mondo autorizzati da Franchi è disponibile e costantemente aggiornata sul sito www.franchi.com.

Per ogni richiesta di assistenza tecnica oppure per ordinare parti di ricambio, segnalare eventualmente il tipo di difetto riscontrato mentre è necessario indicare i dati elencati, riportati sull'arma.

- Modello arma
- Numero di matricola carcassa
- Numero di matricola canna
- Calibro arma

DESCRIZIONE GENERALE DELL'ARMA

- Questa arma è il risultato dell'efficace lavoro del Centro Studi e Ricerche di Benelli Armi S.p.A. - Divisione Franchi e della sua ricca esperienza sia sul piano tecnologico che su quello delle costruzioni meccaniche di precisione.

- Il fucile semi-automatico "Franchi" è un'arma che sfrutta il sistema inerziale a canna fissa tramite l'energia cinetica di rinculo.
- Il sistema inerziale, importante e geniale innovazione tecnica, permette il funzionamento in automatico dell'arma ed elimina i tipici inconvenienti di altri sistemi.

L'elenco riporta alcuni dei vantaggi del sistema inerziale.

Vantaggi del sistema inerziale rispetto a quello con canna rinculante

- Non si riscontrano vibrazioni della canna in fase di sparo.
- Non è necessario il freno di regolazione per cartucce potenti.

Vantaggi del sistema inerziale rispetto a quello con sottrazione di gas

- È richiesta una minor frequenza di pulizia.
- Si ha una potenza costante nella velocità iniziale della carica di piombo.
- Si ottiene una buona conformazione in profondità della rosata.
- Non si riscontrano inconvenienti in condizioni atmosferiche avverse.
- L'arma è stata progettata con un esiguo numero di componenti, con un'accurata scelta dei materiali e con una meccanica estremamente precisa, semplice e razionale.
- Le caratteristiche progettuali e costruttive conferiscono all'arma affidabilità di funzionamento, praticità di impiego, semplicità di smontaggio/montaggio e limitati interventi di manutenzione.

L'arma è equipaggiata con componenti peculiari (riportati nell'elenco), che rendono il sistema innovativo ed affidabile.

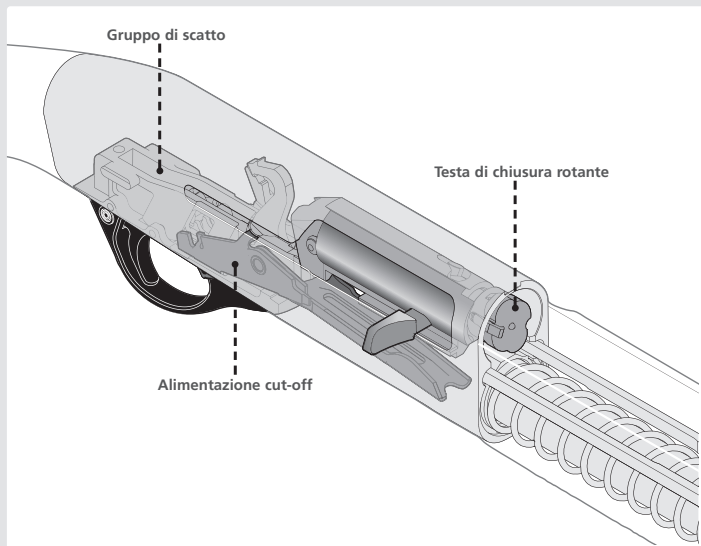

– **Testa di chiusura rotante:** semplice e robusta, assicura la perfetta chiusura assiale in culatta (tramite due alette) per sopportare la pressione in canna sviluppata dalla cartuccia.

– **Gruppo di scatto:** di concezione moderna e rivoluzionaria, a geometria variabile che permette sempre tiri precisi e senza strappi.

– **Sistema di alimentazione cut-off:** è equipaggiato con una particolare leva discesa cartuccia, posizionata vicino al grilletto.

La leva consente il passaggio manuale delle cartucce in canna dal tubo serbatoio per un rapido cambio della cartuccia in canna.

La leva presenta un punto rosso ben identificabile.

Punto rosso visibile: cane armato e arma pronta per lo sparo.

Punto rosso non visibile: cane disarmato e arma inattiva.

Per l'alto grado di perfezionamento raggiunto, l'arma può funzionare con una vasta gamma di cartucce, purché sviluppino un valore minimo di energia cinetica (misurato su canna manometrica a 1 m dalla volata).

– Cartucce calibro 20: carica minima da 24 g ed energia cinetica di 190 kgm

– Cartucce calibro 12: carica minima da 28 g ed energia cinetica di 230 kgm

⚠️ Importante

Tutti i fucili Affinity sono sottoposti alla prova forzata di 1370 bar presso il Banco Nazionale di Prova di Gardone Val Trompia (BS - Italia) secondo le norme C.I.P. (Commissione Internazionale Permanente).

I fucili Affinity possono usare tutte le cartucce del calibro indicato sull'arma, che rispondano alle norme C.I.P. (Commissione Internazionale Permanente).

⚠️ Pericolo - Attenzione

L'uso di cartucce non conformi e di cartucce non ricaricate correttamente può causare danni alla canna e alla chiusura dell'arma, con conseguenze anche gravi per il tiratore.

FUNZIONAMENTO

- Il sistema inerziale si avvale di una molla interposta liberamente tra testa di chiusura ed otturatore.
- La trazione del grilletto viene ripartita in modo controllato e costante, senza precorse a vuoto o collassi successivi al rilascio del cane, con vantaggi sulla sicurezza e sull'efficacia generale dell'arma.
- I movimenti del doppio dente di aggancio del cane agiscono in perfetta sincronizzazione sul sistema di alimentazione.
- L'azionamento del grilletto libera il cane che lancia il percussore, con conseguente innesco della cartuccia incamerata.
- Contemporaneamente il cane ha fatto ruotare verticalmente (senso orario) la leva discesa cartuccia, che permette la predisposizione sul cucchiaino elevatore di una cartuccia uscita dal serbatoio.
- La cartuccia preme contro la leva fermo cartuccia che impedisce l'uscita di una seconda cartuccia dal serbatoio.
- L'otturatore (inerte) avanza di circa 4 mm e comprime la molla rinculo otturatore. La fase avviene per reazione al rinculo dell'arma ed è proporzionata alla potenza della cartuccia.
- Al completamento della fase di compressione, la molla si distende, fa arretrare il gruppo otturatore e permette l'estrazione del bossolo.
- Il carico della molla è tarato per ritardare l'apertura dell'otturatore e per compensare le diverse pressioni prodotte da cartucce di varia potenza.
- Ad otturatore completamente arretrato (aperto), la molla di recupero (posizionata sul tubo serbatoio) trascina l'otturatore in chiusura tramite la bretella.
- Durante la fase di chiusura, il cucchiaino elevatore, comandato dall'otturatore, sale automaticamente e porta la cartuccia in posizione idonea all'incameramento. Contemporaneamente la molla del cane ritorna in posizione di armamento, la leva discesa cartuccia ritorna in posizione di riposo e la leva fermo cartuccia trattiene nel serbatoio le altre cartucce fino a un nuovo sparo.

Cautela - Avvertenza

Il corretto funzionamento dell'arma, con valori minimi dell'energia cinetica indicata, è garantito per un'arma di peso MASSIMO complessivo pari a 3,150 Kg. (cal.12) o 2.850 (cal. 20).

Cautela - Avvertenza

Il funzionamento dell'arma è garantito con cartucce di lunghezza massima 58 mm (camera 2 3/4 " - 70 mm) o 66 mm (camera 3" - 76 mm), a chiusura orlata o stellare.

CONTROLLO INTEGRITA' ARMA

L'arma viene opportunamente imballata ed inviata all'acquirente in un collo di spedizione, scomposta nei gruppi elencati (figura 1).

- a) Gruppo calcio-carcassa-otturatore
- b) Gruppo canna-culatta-astina

- Al ricevimento dell'arma, verificare la corrispondenza con quanto effettivamente ordinato, l'integrità dell'imballo e controllare che i componenti principali non presentino lesioni o ammaccature evidenti.
- In caso di danni all'arma (evidenti o presunti) o in mancanza di alcune parti, NON ASSEMBLARLA ma rivolgersi al rivenditore.
- Se al ricevimento dell'arma non si riscontrano danni o difetti, effettuare il montaggio come descritto nel paragrafo "Montaggio arma da imballo".

MONTAGGIO ARMA DA IMBALLO

Procedere nel modo indicato.

1. Svitare il cappello fissaggio astina dal gruppo calcio-carcassa-otturatore (a) (figura 2).
2. Impugnare con una mano il gruppo calcio-carcassa-otturatore e con l'altra portare l'otturatore in posizione di apertura fino ad agganciamento avvenuto (figura 3).

Cautela - Avvertenza

Se l'otturatore non rimane agganciato, agire sulla leva discesa cartuccia (figura 4) e ripetere l'operazione.

Durante le operazioni successive l'otturatore completo di manetta deve rimanere sempre in posizione di apertura (arretrato).

3. Togliere la protezione dalla carcassa (figura 5).
4. Prendere il gruppo canna-culatta-astina (b), infilare il prolungamento della culatta nella carcassa in modo che l'astina e l'anello guida canna calzino correttamente sul tubo serbatoio (figura 6) e spingere a fondo la canna.

Cautela - Avvertenza

Assicurarsi sempre che il prolungamento della canna non batta contro la testa di chiusura dell'otturatore.

Il corretto assestamento della canna nella carcassa è segnalato da uno scatto metallico.

Cautela - Avvertenza

Il bordo dell'astina deve entrare perfettamente nella sede della carcassa.

Cautela - Avvertenza

Il prolungamento cromato della canna deve essere completamente inserito nella carcassa. Nessuna parte cromata deve essere visibile sul fronte della carcassa.

5. Avvitare il cappello di fissaggio sull'estremità del tubo serbatoio e serrarlo a fondo per bloccare perfettamente la canna e l'astina contro la carcassa (figura 7).
6. Premere il bottone di comando elevatore per chiudere l'otturatore (figura 8).
7. Aprire e chiudere un paio di volte l'otturatore per assicurarsi che tutto sia stato montato correttamente.

MODALITÀ D'USO DELLA SICURA

– Prima di iniziare ad usare l'arma è necessario conoscere a fondo la funzionalità e l'uso della sicura.

- La sicura è un dispositivo di sicurezza che, se inserito, impedisce lo sparo accidentale.
- Quando la sicura è disinserita, l'arma è predisposta per lo sparo.
- Spingere il bottone per mettere l'arma in sicura.

SICURA NON INSERITA: anello rosso VISIBILE (figura 9).

SICURA INSERITA: anello rosso NON VISIBILE (figura 10).

MUNIZIONI DA USARE

Utilizzare sempre cartucce che garantiscano un rinculo sufficiente per il completo automatismo di riarmo.

Cautela - Avvertenza

L'arma non richiede regolazioni a prescindere dalle cartucce impiegate.

Pericolo - Attenzione

Non usare mai cartucce con bossolo di lunghezza superiore a quella della camera di scoppio! L'uso di cartucce improprie può comportare gravi conseguenze sia per il tiratore che per l'arma.

CARICAMENTO ARMA**Pericolo - Attenzione**

Tenere sempre l'arma con la sicura inserita e il cane armato, per consentire alla leva fermo cartuccia di bloccare le cartucce introdotte nel serbatoio.

Cautela - Avvertenza

Al primo uso dell'arma nuova, per un perfetto funzionamento anche con cariche leggere, può essere necessario un breve periodo di rodaggio con l'utilizzo di cartucce a carica standard (tre o quattro scatole).

Il serbatoio è predisposto per contenere 1-2-3 cartucce a seconda della versione e delle norme vigenti.

Compresa la cartuccia in canna, quindi, la capacità di fuoco dell'arma è di 2-3-4 colpi.

Per caricare l'arma procedere nel modo indicato.

1. Mettere l'arma in sicura (figura 10).

Cautela - Avvertenza

Per accertarsi che la sicura sia effettivamente inserita, controllare che l'anello rosso non sia visibile.

2. Accertarsi che camera di scoppio e serbatoio siano completamente vuoti.

Cautela - Avvertenza

Per maggior sicurezza, aprire l'otturatore e verificare che l'arma sia scarica. Riportare l'otturatore in chiusura.

3. Accertarsi che il punto rosso della leva discesa cartuccia sia ben visibile (avviso cane armato) (figura 11).

Per portare la leva discesa cartuccia nella corretta posizione, premere il bottone comando elevatore e aprire contemporaneamente l'otturatore (figura 12).

4. Con otturatore chiuso e cane armato, rovesciare l'arma e orientare la canna verso il basso.
5. Infilare una cartuccia nel serbatoio (figura 13).

La leva di fermo cartuccia deve trattenerne automaticamente la cartuccia (figura 14).

Ripetere l'operazione sino al completo caricamento del serbatoio.

L'arma non può ancora sparare se prima non si inserisce una cartuccia in canna come sotto indicato.

Pericolo - Attenzione

Durante l'inserimento della cartuccia, anche se l'arma è in sicura, tenere la canna orientata in direzione di massima sicurezza.

1. Aprire l'otturatore e trattenerlo in tale posizione.
2. Introdurre una cartuccia nella finestra di espulsione (figura 15).
3. Rilasciare l'otturatore, che incamera la cartuccia e si arresta in posizione di chiusura (figura 16).
4. Togliere la sicura.
L'arma è pronta per lo sparo.

SOSTITUZIONE CARTUCCIA

Pericolo - Attenzione

Tenere sempre l'arma con la sicura inserita e la canna orientata in direzione di massima sicurezza.

La sostituzione di una cartuccia già incamerata può essere effettuata con due modalità diverse.

- *Sostituzione cartuccia non proveniente dal serbatoio*
- *Sostituzione cartuccia proveniente dal serbatoio*

Sostituzione cartuccia non proveniente dal serbatoio

1. Appoggiare il calcio sull'anca ed aprire l'otturatore.
La cartuccia incamerata viene estratta ed espulsa dall'arma (figura 17).
2. Trattenerlo l'otturatore ed inserire la nuova cartuccia nella finestra di espulsione (figura 15).
3. Rilasciare l'otturatore, che incamera la cartuccia e si arresta in posizione di chiusura.

Sostituzione cartuccia proveniente dal serbatoio

1. Appoggiare il calcio sull'anca ed aprire l'otturatore.
La cartuccia incamerata viene estratta ed espulsa dall'arma (figura 17).

2. Premere la leva discesa cartuccia per far uscire una cartuccia dal serbatoio (figura 18).
3. Rilasciare l'otturatore, che incamera la cartuccia e si arresta in posizione di chiusura (figura 19).

SCARICAMENTO ARMA

Pericolo - Attenzione

Tenere sempre l'arma con la sicura inserita e la canna orientata in direzione di massima sicurezza.

Procedere nel modo indicato.

- Aprire l'otturatore.
La cartuccia incamerata viene estratta ed espulsa dall'arma (figura 17).
- Rilasciare l'otturatore (figura 19).
- Capovolgere l'arma, spingere l'elevatore all'interno e premere la parte anteriore della leva di fermo cartuccia con l'indice della mano (figura 20).
La prima cartuccia nel serbatoio esce.
Premere di nuovo la leva fermo cartuccia per togliere, una ad una, tutte le cartucce dal serbatoio.

Cautela - Avvertenza

Lo scaricamento dell'arma può essere effettuato anche con la procedura descritta nel paragrafo "Sostituzione cartuccia proveniente dal serbatoio".

RACCOMANDAZIONI PER LA MANUTENZIONE

- Effettuare le operazioni di manutenzione previste dal costruttore per mantenere l'arma in condizioni di massima efficienza. Una buona manutenzione consentirà di ottenere le migliori prestazioni e una più lunga durata di esercizio.
- Prima di effettuare qualsiasi tipo di intervento sull'arma, accertarsi che camera di scoppio e serbatoio siano completamente vuoti.
- Per effettuare una manutenzione approfondita è necessario smontare l'arma.
- Lo smontaggio dell'arma va effettuato SOLO da persone in possesso di esperienza, conoscenza e familiarità con l'arma.
- Prima di iniziare le procedure di smontaggio, predisporre un piano di lavoro ade-

guato, ricoperto con un panno di tessuto pulito, su cui appoggiare i componenti in ordine di smontaggio. Questo consentirà di rendere più agevoli le procedure di rimontaggio dell'arma, al termine delle operazioni di verifica e pulizia.

- Non cercare di smontare parti o componenti dell'arma se non specificatamente descritto nel paragrafo "Smontaggio arma per manutenzione".
- Non cercare di modificare o riparare i componenti dell'arma. In caso di necessità rivolgersi ad un rivenditore autorizzato o comunque a personale con competenze riconosciute.

SMONTAGGIO ARMA PER MANUTENZIONE

Pericolo - Attenzione

Assicurarsi sempre che la camera di scoppio, l'elevatore e il serbatoio siano completamente vuoti (vedi "Caricamento arma" - "Scaricamento arma").

1. Svitare il cappello fissaggio astina (figura 21).
2. Sfilare il gruppo canna-culatta-astina (b) lungo il tubo serbatoio (figura 22).
3. Impugnare con una mano il gruppo calcio-caricatore-otturatore e con l'altra portare l'otturatore in posizione di apertura fino ad agganciamento avvenuto (figura 23).

Cautela - Avvertenza

Se l'otturatore non rimane agganciato, agire sulla leva discesa cartuccia (figura 24) e ripetere l'operazione.

4. Estrarre la manetta di armamento (figura 25).
5. Trattenere l'otturatore tramite la bretella (figura 26).
6. Premere il bottone comando elevatore (figura 27).
7. Sfilare il gruppo otturatore-bretella-molla di recupero dalla carcassa (figura 28).

Cautela - Avvertenza

Maneggiare il gruppo con cura ed evitare la caduta dei suoi componenti.

Scomporre il gruppo ed operare sul solo otturatore, come sotto indicato.

1. Trattenere il percussore ed estrarre il perno arresto percussore (figura 29).
2. Sfilare il percussore e la relativa molla (figura 30).
3. Sfilare il perno rotazione testa di chiusura dalla sua sede (figura 31).
4. Sfilare la testa di chiusura dall'otturatore (figura 32).
5. Togliere la molla di rinculo otturatore dalla sua sede (figura 33).

Per smontare il gruppo guardia operare come sotto indicato.

1. Utilizzare la punta del percussore o un punteruolo idoneo per spingere la spina arresto guardia (da destra o da sinistra) e sfilarla dal gruppo calcio-caricatore (figura 34).
2. Premere il bottone comando elevatore e sfilare in avanti il gruppo guardia (figura 35).

Al completamento della procedura, l'arma è completamente smontata per poter effettuare le operazioni di manutenzione (vedi "Manutenzione").

MANUTENZIONE

Il semi-automatico Franchi non richiede particolari interventi di manutenzione.

Si consiglia comunque di effettuare le operazioni elencate.

- Pulire accuratamente ogni componente e verificarne l'integrità.
- Pulire i componenti, che presentano residui di combustione, con un apposito solvente non corrosivo e asciugarli accuratamente con un panno pulito.

Durante la pulizia della canna, lasciare lo strozzatore installato per evitare l'accumulo di residui nei filetti di attacco dello strozzatore interni alla canna.

Tutte le canne sono cromate internamente.

- Pulire la canna con uno scovolino o con un panno, imbevuto in un apposito solvente non corrosivo, per togliere i residui di combustione.
- Ripassare l'interno della canna con un panno pulito.

- Lubrificare l'interno della canna con un panno leggermente imbevuto di olio.
- Lubrificare accuratamente tutti i componenti con un sottile strato di olio. Non eccedere nelle quantità per evitare danni o malfunzionamenti dell'arma.

Per pulire e lubrificare i componenti dell'arma, utilizzare il kit di pulizia e olio specifico Franchi.

MONTAGGIO ARMA (DOPO MANUTENZIONE)

Rispettare in modo scrupoloso la sequenza indicata.

Per il montaggio del gruppo guardia operare come segue.

1. Armare il cane del gruppo guardia (figura 36).
2. Impugnare il gruppo calcio-carcassa, premere il bottone comando elevatore e contemporaneamente inserire il gruppo guardia nella carcassa (figura 37).
3. Posizionare il gruppo guardia in battuta sulla parte posteriore della carcassa (figura 38).
4. Infilare la spina arresto guardia (da destra o da sinistra) e fermarla quando si trova completamente inserita nella carcassa (figura 39).

Per il montaggio del gruppo otturatore operare come segue.

1. Inserire la molla rinculo otturatore nella propria sede (figura 40).

Pericolo - Attenzione

Collocare sempre la molla di rinculo otturatore tra la testa di chiusura e l'otturatore per evitare che, in fase di chiusura, possa partire il colpo.

2. Inserire la testa di chiusura nell'otturatore in modo che il foro sul suo gambo collimi con l'asola sull'otturatore (figura 41).

Cautela - Avvertenza

I piani inclinati ricavati sul gambo della testa di chiusura non devono essere visibili a pezzo montato.

3. Far passare il perno rotazione testa di chiusura attraverso l'asola dell'otturatore e infilarlo nel foro sul gambo della testa di chiusura (figura 42).

Cautela - Avvertenza

La linea di riferimento sull'estremità del perno deve essere in vista e allineata con l'asse longitudinale del gruppo otturatore (figura 43).

4. Inserire il percussore con la molla nel foro nell'otturatore (figura 44).

Pericolo - Attenzione

Accertarsi di aver montato sempre la molla del percussore.

5. Inserire il perno arresto percussore nel suo foro, in modo da bloccare il percussore (figura 45).

Proseguire il montaggio dell'arma con il gruppo otturatore-bretella-molla di recupero.

1. Inserire la molla di recupero sul tubo serbatoio (figura 46).
2. Prendere il gruppo otturatore, accorparlo alla bretella, inserire il tutto sulle rispettive sedi di incastro e mantenerli fermi in posizione (figura 47).
3. Impugnare il gruppo calcio-carcassa in posizione quasi verticale ed inserire il gruppo bretella-otturatore nelle guide della carcassa (figura 48).
4. Arretrare leggermente la testa di chiusura e infilare a fondo la manetta nella sede sull'otturatore (figura 49).
5. Per completare il montaggio dell'arma effettuare tutte le operazioni descritte a pag. 10, escluse le prime quattro.

INCONVENIENTI, CAUSE, RIMEDI



Durante il normale utilizzo, potrebbe succedere che l'arma non spari.

La tabella riporta le cause possibili e i rimedi da attuare per risolvere l'inconveniente.

Pericolo - Attenzione

Prima di effettuare qualsiasi tipo di intervento sull'arma, accertarsi che camera di scoppio e serbatoio siano completamente vuoti.

Tabella 1: Anomalie di funzionamento

Inconveniente	Causa	Rimedio	Note
L'arma non spara	Sicura inserita (anello rosso NON VISIBILE)	Togliere la sicura.	Vedi "Modalità d'uso della sicura"
	Arma scarica	Caricare l'arma.	Vedi "Caricamento arma"
	Meccanismo di sparo inceppato	Controllare il meccanismo di sparo e, se necessario, effettuare un'accurata pulizia e lubrificazione.	Vedi "Manutenzione"
	Cartuccia inceppata	Inserire la sicura, aprire l'otturatore, rimuovere la cartuccia e ripetere l'operazione di sparo.	 Cautela - Avvertenza Se l'anomalia persiste non utilizzare l'arma e rivolgersi a un rivenditore autorizzato o al più vicino Centro di Assistenza Franchi.
	Mancata percussione	Rimanere in posizione di sparo per almeno 30 secondi. Inserire la sicura, aprire l'otturatore e rimuovere la cartuccia.	 Cautela - Avvertenza Una cartuccia non sparata è comunque pericolosa. Trattare la cartuccia inesplosa con estrema cautela e porla in un luogo sicuro.
Astina e canna instabili	Cappello fisso astina non serrato correttamente	Avvitare a fondo il cappello.	Vedi "Montaggio arma da imballo"

ACCESSORI E REGOLAZIONI

Variatione piega e deviazione

Pericolo - Attenzione

Assicurarsi sempre che la camera di scoppio, l'elevatore e il serbatoio siano completamente vuoti (vedi "Caricamento arma" - "Scaricamento arma").

Assieme all'arma viene fornito il kit variazione piega, che permette di variare la configurazione standard dell'arma.

Il kit è composto da quattro spessori in plastica (figura 52).

Tutti gli spessori sono marcati con la lettera di piega e deviazione corrispondenti.

Oltre alla configurazione standard, il kit permette di ottenere quattro diverse configurazioni di piega con bindella bassa (flat) e quattro con bindella alta (step) e due diverse deviazioni (destra o sinistra).

Stabilire se la piega del calcio si adatta perfettamente alla vostra persona.

Tabella 2: Variazione piega e deviazione

Lettera di riferimento	Bindella bassa (flat) Valore piega (mm)	Bindella alta (step) Valore piega (mm)
RZ	45 ± 1 DX	50 ± 1 DX
LZ	45 ± 1 SX	50 ± 1 SX
RA	50 ± 1 DX	55 ± 1 DX
LA	50 ± 1 SX	55 ± 1 SX
RB	55 ± 1 DX	60 ± 1 DX
LB	55 ± 1 SX	60 ± 1 SX
RC	60 ± 1 DX	65 ± 1 DX
LC	60 ± 1 SX	65 ± 1 SX
RD	65 ± 1 DX	70 ± 1 DX
LD	65 ± 1 SX	70 ± 1 SX

R (right) = Destro
L (left) = Sinistro

Per modificare la piega e la deviazione, procedere nel modo indicato.

Se la piega del calcio è troppo bassa, selezionare il set di regolazione di valore successivo.

Esempio: con spessore montato in fabbrica marcato "RB/LB", selezionare lo spessore marcato "RC/LC".

La modifica della piega e della deviazione può essere effettuata con due modalità in funzione del calcio dell'arma.

- Calcio in legno
- Calcio sintetico

Modalità con calcio in legno (figura 50)

1. Svitare le due viti di fissaggio con un cacciavite a croce e staccare il calciolo (1) e il sottocalciolo (2).

Cautela - Avvertenza

Spalmare la punta del cacciavite con vaselina o grasso per non danneggiare i calcioli in gomma.

2. Svitare il dado di bloccaggio calcio (3) con una chiave esagonale da 15 mm.
3. Sfilare il dado (3), la rondella elastica (4), il piastrino calcio (5), il calcio (6) e lo spessore piega (7).

4. Montare sul tirante il nuovo spessore piega selezionato (7), con il lato stampigliatura lettera rivolto verso il calcio.
5. Posizionare la canna verso il basso e montare il calcio.
6. Inserire il piastrino (5) nel calcio.
7. Infilare sul tirante la rondella elastica (4), il dado (3) e serrare a fondo.
8. Rimontare il sottocalciolo (2) e il calciolo (1) in modo che siano perfettamente allineati al calcio e serrare le viti.

Modalità con calcio sintetico (figura 51)

Procedere come indicato nel paragrafo "Modalità con calcio in legno (figura 50)", senza considerare il sottocalciolo (2), non previsto sul calcio sintetico.

Cautela - Avvertenza

Al completamento della sostituzione del calcio, assicurarsi che il calcio sia regolarmente bloccato alla carcassa.

Sparati alcuni colpi, controllare e, se necessario, ripetere l'operazione di fissaggio calcio.

Strozzatore interno

Pericolo - Attenzione

Assicurarsi sempre che la camera di scoppio, l'elevatore e il serbatoio siano completamente vuoti (vedi "Caricamento arma" - "Scaricamento arma").

Pericolo - Attenzione

Prima di utilizzare l'arma, assicurarsi sempre che la canna abbia uno strozzatore correttamente montato.

Per sostituire o pulire lo strozzatore interno, procedere nel modo indicato.

1. Svitare lo strozzatore interno con la speciale chiave dentata fornita in dotazione (figura 53).
2. Sfilare completamente lo strozzatore dalla canna.
3. Pulire la sede dello strozzatore sulla canna con un panno leggermente imbevuto in olio Franchi.
4. Rimontare sulla canna il tipo di strozzatore selezionato.

5. Serrare lo strozzatore con l'apposita chiave dentata (figura 54).

Pericolo - Attenzione

Lo strozzatore interno correttamente montato non deve sporgere dalla volata della canna (figura 55).

Utilizzare solo strozzatori Franchi della lunghezza adeguata alla sede della canna.

Pericolo - Attenzione

Assicurarsi di aver tolto la chiave per strozzatore dalla volata della canna, prima di riutilizzare l'arma (figura 56).

Cautela - Avvertenza

Prima di lasciare l'arma inutilizzata per un lungo periodo, pulire lo strozzatore interno e la sua sede nella volata della canna.

Gli strozzatori Franchi sono marcati per una rapida identificazione. Le intacche sulla parte frontale di ogni strozzatore permettono un rapido riconoscimento della strozzatura, anche quando lo strozzatore è montato.

Intacche (A)	Strozzatura	Simbolo (B)	Pallini d'acciaio
I	Full	*	NO
II	Improved Modified	**	NO
III	Modified	***	OK
IIII	Improved Cylinder	****	OK
IIIII	Cylinder	*****	OK

IT

TABLE OF CONTENTS

A

- Accessories and adjustments, 31
 - *drop change and deviation*, 31
 - *internal choke*, 33
- Ammunition to be used, 27
- Assembly of the firearm, 26
- Assembly of the firearm (after maintenance), 30
- Assistance request procedure, 24

C

- Cartridge replacement, 28
 - *replacement of a cartridge from the magazine*, 28
 - *replacement of a cartridge that is not from the magazine*, 28

D

- Disassembling the firearm for maintenance, 29

F

- Firearm identification, 24
- Firearm integrity check, 26

G

- General description of the firearm, 24

I

- Introduction, 23

L

- Loading the firearm, 27

M

- Maintenance, 29

O

- Operation, 26

S

- Safety rules, 20
- Suggestions for maintenance, 28

T

- Trouble-shooting, 30

U

- Unloading the firearm, 28
- Use of the safety, 27

W

- Warranty conditions, 23

SAFETY RULES

Important

We recommend reading this manual carefully before handling the weapon.

Danger - Warning

If not handled correctly, firearms can be dangerous and may cause serious and irreparable damages.

The safety regulations contained in this manual are an important warning for firearm owners and users.

1. ONLY POINT THE FIREARM IN A SAFE DIRECTION.

- Do not point the firearm barrel against yourselves or other persons. This is essential when loading or unloading the firearm.



- Before shooting at a target, check to make sure what lies behind it. Some bullets can travel over a mile.

In the event you miss the target or the bullet penetrates it, make sure that it has not caused damage or injuries to anyone.



2. ALWAYS HANDLE THE FIREARM AS IF IT WERE LOADED.

- Never assume that a firearm is unloaded. To make sure that the chamber of the firearm is empty, open the chamber and visually and physically check that there are no bullets in it.
- Removing or unloading the magazine does not mean that the weapon is not loaded or that it cannot fire. Rifles and shotguns can be checked by carrying out operating cycles or by removing all bullets and then by opening and inspecting the chamber to ensure that there are no bullets left.

3. STORE THE FIREARM IN A SAFE PLACE AND OUT OF REACH OF CHILDREN.

- It is your responsibility to make sure that children or other unauthorised persons have no access to the firearm. In order to reduce the risk of accidents involving children, unload the firearm and lock it in a safe place. Ammunition must be locked away in a different place to the firearm.
- Be aware that devices intended to avoid accidents (i.e. cable locks, chamber plugs, etc.) may not prevent others from using or misusing the firearm.
- We recommend storing the firearm in an appropriate steel safe deposit box to reduce the risk that children or unauthorised persons use it improperly.

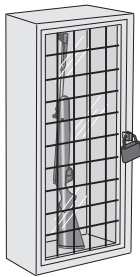

4. DO NOT FIRE AT WATER OR HARD SURFACES.

- Shooting at a stretch of water, rocks or other hard surfaces increases the risk of ricochets or bullet fragmentation that may hit unintended or peripheral targets.



5. YOU MUST KNOW THE SAFETY FEATURES OF THE FIREARM YOU ARE USING AND BE AWARE THAT SAFETY DEVICES DO NOT REPLACE SAFE HANDLING PROCEDURES.

- Do not rely solely on safety devices to prevent accidents. It is imperative to know and observe the firearm's safety features; follow the safe handling procedures contained in the safety rules and in this manual to prevent accidents.
- To further familiarise with the use of this or other firearms, we recommend attending a Firearm Safety Course taught by an expert in firearms safety and use procedures.

6. STORE THE FIREARM PROPERLY.

- Store the firearm to avoid dirt or dust collecting on the mechanical parts. Following the instructions contained in this manual, clean and lubricate the firearm after use to avoid corrosion, barrel damage or the build up of impurities that may affect the correct function of the firearm, in case of emergency.

- Before loading the firearm, make sure that both internally and in the chamber, it is free from any impurities or obstructions. Shooting when the barrel or the chamber is obstructed may explode the barrel and injure you or people nearby.
- Should you hear an unusual sound when shooting, stop firing immediately, engage the safety catch and unload the firearm. Make sure that the chamber and barrel are free from obstructions, i.e. a blocked bullet inside the barrel due to defective or improper ammunition.



7. USE PROPER AMMUNITION.

- Use only factory-loaded new ammunition manufactured according to the following specifications: CIP (Europe and other Countries), SAAMI® (U.S.A.). Make sure that the gauge and the kind of bullets are suitable to the firearm used. The firearm gauge is clearly marked on the shotgun barrel or on the slide or pistol barrel.
- Using reloaded or remanufactured ammunition may cause an excessive pressure on the cartridge, case-head ruptures or other ammunition defects that may damage the firearm and hurt you or people around you.

8. ALWAYS WEAR PROTECTIVE GLASSES AND EAR PLUGS WHEN SHOOTING.

- Probabilities that gas, gunpowder or metal fragments hit and wound the shooter when firing are low, but should this happen, damage may be very severe, including the possible loss of eye-sight.

–When shooting, impact resistant protective glasses must always be worn. Ear-plugs or other high quality protection devices help reducing the risk of damages caused by shooting.



9. DO NOT CLIMB TREES, FENCES OR OBSTACLES IF THE FIREARM IS LOADED.

- Open and empty the chamber of the firearm and engage the safety catch before climbing up or down a tree, climbing over a fence or jumping a ditch or other obstacles.
- Do not pull or push the firearm against yourselves or other person.
- Always unload the firearm and visually and physically ensure that the magazine, the reload gear and the chamber are unloaded and the bolt is open before handing it to another person.
- Do not take a firearm from another person unless it has been physically and visually checked to confirm it is unloaded and with the action open.



10. NEVER TAKE ALCOHOLIC BEVERAGES OR DRUGS THAT MAY REDUCE REFLEXES AND SELF CONTROL WHEN SHOOTING.

- Do not drink when shooting. Should you have taken drugs that may reduce reflexes or self-control, do not handle firearms when still under their effects.



11. NEVER CARRY A LOADED FIREARM.

- Always unload the firearm before placing it in the vehicle (chamber and magazine must be closed).
- Hunters and target shooters must load the firearm once arrived at their destination and only when they are ready to shoot. Should you own a firearm for self-defence, leaving the chamber unloaded reduces the chances of an unintentional discharge.

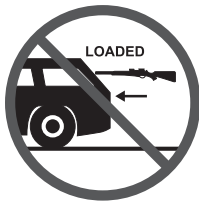

12. LEAD EXPOSURE WARNING.

- Unload the firearm in poorly ventilated places. Cleaning firearms and ammunition may expose the shooter to lead and other substances that may cause harm to respiratory or reproductive systems and other serious injuries. Always stop in ventilated areas. Wash your hands carefully after exposure.

Caution - Warning

It is YOUR responsibility to know and comply with the State and Local laws governing the sale, transportation and use of firearms in your Country.

Danger - Warning

This firearm can take your life and others as well! Always handle the firearm with extreme care. Most of the times, an accident is always a consequence of the lack of compliance with safety regulations.

INTRODUCTION

- Franchi has issued this manual to present the specific qualities of AFFINITY semi-automatic shotguns.
- This manual contains all the information for safe use of the firearm and the necessary information to perform correct maintenance to keep the firearm in good working order.
- The person or persons to whom this information is addressed must read and understand the content of this manual and strictly apply the procedures described in it.
- Just a little time devoted to reading the information will prevent users from running risks and cause damage to their own health and safety.
Nothing can replace caution. Safety is the responsibility of the person handling with the firearm.
- Keep this manual throughout the useful life of the firearm life, make sure it is in a known place, readily available in case of need and for consultation purposes.
- Illustrations and descriptions indicated in this manual refer to the RIGHT-HANDED VERSION firearm.
- The manufacturer reserves the right to modify any of the information indicated in the manual, without the obligation give advance notice, unless this may affect the safety of the user.

- Highlighted parts of the test underline the importance of the message.

Important

This symbol indicates particularly important technical information that must not be overlooked.

Danger - Warning

This symbol indicates dangerous situations that, if overlooked, might seriously compromise the health and safety of the people involved in the use of the firearm.

Caution - Warning

This symbol indicates that appropriate behaviour needs to be adopted in order to avoid financial damages and/or compromising the health and safety of the people involved in the use of the firearm.

WARRANTY CONDITIONS

- Benelli Armi S.p.A. - Franchi Division issues a warranty certificate for each firearm, containing all general conditions you must refer to.
- Benelli Armi S.p.A. - Franchi Division cannot be held responsible for any damage caused by using inappropriate ammunition, maintenance procedures not carried out correctly or by accidents due to inexperience in handling the firearm.
- Benelli Armi S.p.A. - Franchi Division will immediately void the guarantee and deny after-sales assistance if repairs to the firearm are carried out by non-qualified and/or untrained personnel and if NON ORIGINAL spare parts are used.

FIREARM IDENTIFICATION

The identification data are stamped on the breech of each firearm. They make the firearm unique and easy to identify.

- Manufacturer identification
- Firearm gauge identification
- Firearm serial number (breech)
- Barrel serial number identification
- Model identification
- B.N.P. (Banco Nazionale di Prova - National Test Centre) stamping
- Importer/Distributor



Important

Never attempt to change the information stamped on the firearm.

ASSISTANCE REQUEST PROCEDURE

To replace any component of the firearm, contact the closest Franchi authorised after-sales service or your trusted armoury.

The complete list of Franchi authorised assistance and sales centres in the world is available and constantly updated on www.franchi.com.

For each technical assistance request or spare part order, please indicate the fault detected and provide the data listed and stamped on the firearm.

- Firearm model
- Breech serial number
- Barrel serial number
- Firearm gauge

GENERAL DESCRIPTION OF THE FIREARM

- This firearm is the result of the successful work of Benelli Armi S.p.A. R&D - Franchi Division and of its great technological and precision engineering experience.
- "Franchi" semi-automatic shotguns exploit the fixed barrel inertia system through blow back kinetic energy.
- Thanks to its technical innovation, the inertia system allows the firearm to operate automatically, removing the common hitches of other systems.

Here below are some of the advantages of the inertia system.

Advantages of the inertia system compared to barrel recoil

- No vibrations are detected on the barrel while firing.
- Brakes for powerful ammunition are not required.

Advantages of the inertia system compared to the gas system

- Lower cleaning frequency is required.
- It has constant power during the lead charge initial speed.
- A positive effect is obtained on the longitudinal shape of the wad.
- No problems are found in adverse weather conditions.
- The firearm is made of a small amount of high quality components and its mechanics are extremely accurate, simple and rational.
- The construction and design features give the firearm its operation reliability, as well as ease of use and of assembling/disassembling, and ensure limited maintenance interventions.

The firearm is equipped with specific components (indicated in the list), which make the system innovative and reliable.

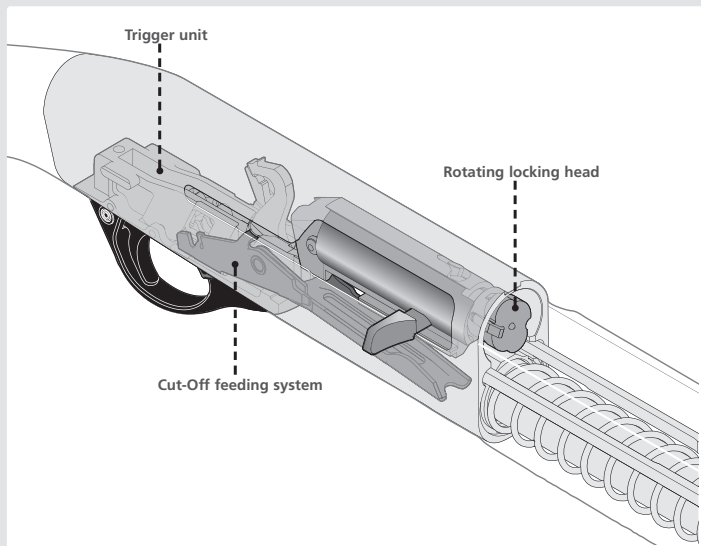

– **Rotating locking head:** simple and robust, it ensures the perfect axial breech closing (by means of two flaps) to sustain the cartridge pressure in the barrel

– **Trigger unit:** It is modern and revolutionary together with a variable geometry, which always allows accurate shots without jerking in trigger pull.

– **Cut-off feeding system:** it is equipped with a special cartridge drop lever, placed near the trigger.

The lever allows the manual passage of the cartridges in the barrel from the magazine tube for a fast cartridge reloading in the barrel.

The lever has an easily identifiable red section.

Visible red section: the hammer is cocked and the firearm ready to fire

No visible red section: the hammer is uncocked and the firearm inactive.

Due to its high level of perfection, the firearm works with a wide range of cartridges that develop a minimum value of

kinetic energy (measured on a manometric barrel at 1 m from the barrel muzzle).

– Cartridge with gauge 20: 24 g minimum charge and 190 kgm kinetic energy

– Cartridge with gauge 12: 28 g minimum charge and 230 kgm kinetic energy.

Important

All Affinity shotguns are subjected to a 1370 bar burst test at the Italian National Proof House in Gardone Val Trompia (Brescia - Italy), according to C.I.P. (Commissione Internazionale Permanente - Permanent International Commission) regulations.

Affinity shotguns can use all cartridges in the gauge indicated on the firearm, in compliance with the C.I.P. (Commissione Internazionale Permanente - Permanent International Commission) regulations.

Danger - Warning

Using of non-conforming and incorrectly charged cartridges may damage the barrel when locking the firearm, causing severe consequences for the shooter.

OPERATION

- The inertia system uses a spring placed between the locking head and the bolt.
- The pull action of the trigger is divided in a controlled and constant way, without trigger free pre-run or sudden relax after releasing the hammer, ensuring safety and efficiency to the entire firearm.
- The movement of the hammer double coupling has a perfectly synchronised action on the feeding system.
- When the trigger is pulled, the hammer is released, shooting the firing pin, which ignites the cartridge in its shell.
- At the same time the hammer vertically rotates (clockwise) the cartridge drop lever, which allows a cartridge from the magazine to position on the carrier.
- The cartridge presses against the carrier latch, which blocks the exit of a second cartridge from the magazine.
- The bolt (idle) moves forwards about 4 mm, squeezing the bolt blow back spring. This phase is due to the firearm reaction to the blow back and it is proportional to the cartridge power.
- Once the compression phase is completed, the spring stretches, pulling back the bolt unit and allowing the extraction of the cartridge case.
- Spring pressure is calibrated to delay the bolt opening and to compensate the different pressures produced by cartridges having different power range.
- Once the bolt is fully pulled back (open), the recoil spring (located on the magazine tube) closes the bolt by using the swivel.
- During the closing phase, the bolt automatically raises the carrier, which allows the cartridge to be positioned for introduction into the chamber. At the same time, the hammer spring turns back to the cocking position, the cartridge drop lever turns to the rest position and the carrier latch keeps the other cartridges in the magazine up to a new shot.



Caution - Warning

Correct functioning of the weapon, with indicated minimum values of kinetic energy, is guaranteed for weapons with a total MAXIMUM weight of 3,150 kg (calibre 12) or 2.850 (calibre 20).



Caution - Warning

Correct functioning of the weapon is guaranteed when used with cartridges with a 58mm maximum length (chamber 2 3/4"-70mm) or 66mm (chamber 3" - 76mm) and with roll or star crimp closure.

FIREARM INTEGRITY CHECK

The firearm is detached in the indicated units and appropriately packed and shipped to the purchaser (figure 1).

- a) Stock-breech-bolt unit
- b) Barrel-breech-fore-end unit

- Upon delivery of the firearm, check that it corresponds to the ordered weapon, that the packaging is in good condition and that the main parts are not damaged or visibly dented.
- In the event the firearm is evidently or presumably damaged or some parts are missing, DO NOT ASSEMBLE IT, but contact the dealer.
- When receiving the firearm and if no damage or defects have been found, assemble it as described in paragraph "Assembly of the firearm".

ASSEMBLY OF THE FIREARM

Proceed as follows.

1. Loosen the fore-end cap from the stock-breech-bolt unit (a) (figure 2).
2. With one hand, hold the stock-breech-bolt unit and, with the other one, take the bolt to the opening position until coupling is complete (figure 3).



Caution - Warning

Should the bolt fail its coupling, use the cartridge drop lever (figure 4) and repeat the procedure.

During the subsequent operations, the bolt completed with a handle must always remain in open position (pulled back).

3. Remove the protection from the breech (figure 5).
4. Take the barrel-breech-fore-end cap unit (b), insert the breech extension into the breech, so that the fore-end and the barrel guide ring fit perfectly onto the magazine tube (figure 6) and push the barrel as far as it will go.



Caution - Warning

Always ensure that the barrel extension does not knock against the bolt locking head.

A metallic click indicates that the barrel has been correctly placed inside the breech.

**Caution - Warning**

The fore-end edge must perfectly enter in the breech housing.

**Caution - Warning**

The chrome barrel extension must be completely inserted into the breech. None of the chrome parts must be visible at the front of the breech.

5. Tighten the fixing cap on the end of the magazine tube until the barrel and the fore-end are locked against the breech (figure 7).
6. Press the control button to close the bolt (figure 8).
7. Open and close the bolt a few times to ensure that everything has been assembled correctly.

USE OF THE SAFETY

- Make sure you are familiar with the characteristics and use of the safety before using the firearm.
- The safety is a safety device that prevents accidental shots when activated.
- When the safety catch is released, the firearm is ready to fire.
- Press the button to take the firearm to a safe position.

SAFETY CATCH NOT INSERTED: red ring VISIBLE (figure 9).

SAFETY CATCH INSERTED: red ring NOT VISIBLE (figure 10).

AMMUNITION TO BE USED

Always use cartridges that ensure enough blow back to complete the action of the cycle.

**Caution - Warning**

The firearm does not require adjustments regardless of the cartridges used.

**Danger - Warning**

Do not use cartridges with a case longer than the chamber!
Misused cartridges may cause serious consequences either for the shooter or for the firearm.

LOADING THE FIREARM**Danger - Warning**

Always keep the firearm with the safety catch engaged and the hammer cocked, to allow the carrier latch to block the cartridges inside the magazine.

**Caution - Warning**

When using the firearm for the first time, before it starts working perfectly, a short running-in period may be required, using standard load cartridges (three or four boxes), even with light target loads.

The magazine is intended to contain 1-2-3 cartridges according to the regulations in force.

Including the cartridge in the barrel, the firearm capacity is 2-3-4 shots.

To load the firearm proceed as indicated.

1. Take the firearm to a safe position (figure 10).

**Caution - Warning**

The safety catch is engaged when the red ring is not visible.

2. Ensure that both chamber and magazine are empty.

**Caution - Warning**

To be sure, open the bolt and verify that the firearm is unloaded. Close the bolt.

3. Make sure that the red point of the cartridge drop lever is visible (hammer cocked warning) (figure 11).
To place the cartridge drop lever correctly, press the control button of the carrier and open the bolt at the same time (figure 12).
4. With the bolt closed and the hammer cocked, reverse the firearm and point the barrel downwards.
5. Insert a cartridge inside the magazine (figure 13).
The carrier latch must automatically hold the cartridge (figure 14).
Repeat the procedure until the magazine is completely loaded.

The firearm cannot shoot unless a cartridge is placed inside the barrel, as indicated below.

Danger - Warning

When inserting the cartridge, point the barrel in a safe direction, even if the firearm is locked.

1. Open the bolt and keep it in this position.
2. Place a cartridge in the ejection port (figure 15).
3. Release the bolt, which pushes the cartridge and stops in a closed position (figure 16).
4. Remove the safety catch.
The firearm is ready to shoot.

CARTRIDGE REPLACEMENT

Danger - Warning

Always keep the firearm with the safety catch engaged and the barrel pointed in a safe direction.

There are two procedures to replace a cartridge in the chamber.

- *Replacement of a cartridge that is not from the magazine*
- *Replacement of a cartridge from the magazine*

Replacement of a cartridge that does not come from the magazine

1. Lay the stock on the hip and open the bolt.
The cartridge in the chamber is removed from the firearm (figure 17).
2. Hold the bolt and place a new cartridge in the ejection port (figure 15).
3. Release the bolt, which pushes the cartridge and stops in a closed position.

Replacement of a cartridge that comes from the magazine

1. Lay the stock on the hip and open the bolt.
The cartridge in the chamber is removed from the firearm (figure 17).

2. Press the cartridge drop lever to remove the cartridge from the magazine (figure 18).
3. Release the bolt, which pushes the cartridge and stops in a closed position (figure 19).

UNLOADING THE FIREARM

Danger - Warning

Always keep the firearm with the safety catch engaged and the barrel pointed in a safe direction.

Proceed as follows.

- Open the bolt.
The cartridge in the chamber is removed from the firearm (figure 17).
- Release the bolt (figure 19).
- Reverse the firearm, push the carrier inside and press the front side of the carrier latch using the index finger (figure 20).
The first cartridge is removed from the magazine.
Press the carrier latch again to remove all the cartridges from the magazine one by one.

Caution - Warning

To unload the firearm, the procedure described in paragraph "Replacement of a cartridge from the magazine" can also be followed.

SUGGESTIONS FOR MAINTENANCE

- Perform the maintenance operations as suggested by the manufacturer to keep the firearm in the best conditions. Good maintenance will mean the best performance possible and a longer useful life.
- Before performing any intervention on the firearm, ensure that both chamber and magazine are empty.
- **Disassemble the firearm to perform correct maintenance.**
- **ONLY** experienced people should strip the shotgun, provided they are familiar with it.
- Before starting the disassembly process, set out a suitable work surface, covered with a clean fabric cloth on which to place the components in disassembly order. This will make the assembly procedure of the

firearm easier, once the cleaning and checking procedures have been completed.

- Do not try to disassemble parts or components of the firearm if not specified in paragraph "Dismounting the firearm for maintenance".
- Do not attempt to modify or repair the components of the firearm. For help, contact an authorised dealer or qualified personnel.

DISASSEMBLING THE FIREARM FOR MAINTENANCE

Danger - Warning

Always ensure that the chamber, carrier and magazine are completely empty (see "Loading the firearm" - "Unloading the firearm").

1. Loosen the fore-end cap (figure 21).
2. Pull off the barrel-breech-fore-end cap unit (**b**) from the magazine tube (figure 22).
3. With one hand, hold the stock-breech-bolt unit and, with the other one, take the bolt to the opening position until coupling is complete (figure 23).

Caution - Warning

Should the bolt fail its coupling, use the cartridge drop lever (figure 24) and repeat the procedure.

4. Extract the bolt handle (figure 25).
5. Hold the bolt using the swivel (figure 26).
6. Press the carrier control button (figure 27).
7. Remove the bolt-swivel-recoil spring unit from the breech (figure 28).

Caution - Warning

Handle the unit with care and be sure not to drop any components.

Detach the unit and act only on the bolt, as indicated below.

1. Hold the firing pin and remove the firing retaining pin (figure 29).
2. Remove the firing pin and its relative spring (figure 30).

3. Remove the locking head rotating pin from its housing (figure 31).
4. Remove the bolt locking head (figure 32).
5. Remove the bolt blow back spring from its housing (figure 33).

To disassemble the trigger guard unit proceed as indicated below.

1. Use the end of the firing pin or a suitable punch to push the trigger guard stop plug (from the right or from the left) and remove it from the stock-breech unit (figure 34).
2. Press the carrier control button and slide the trigger guard unit forwards (figure 35).

Once the procedure is complete, the firearm is completely disassembled for maintenance procedures (see "Maintenance").

MAINTENANCE

The Franchi semi-automatic shotgun does not require special maintenance procedures.

However, it is recommended to carry out the operations listed here.

- Clean every component with care and check its integrity.
- Clean the components that show combustion residue, using a suitable non-corrosive solvent and dry them with a clean cloth.
When cleaning the barrel, leave the choke installed to prevent residues building up in its connection threads inside the barrel.
- **All barrels are chrome plated inside.**
- Clean the barrel with a brush or with a cloth soaked in a special non-corrosive solvent, to remove combustion residues.
- Clean inside the barrel using a clean cloth.

- Lubricate inside the barrel using a cloth slightly soaked with oil.
- Carefully lubricate all the components with a thin coat of oil. Do not exceed with the quantities to prevent the firearm from any damages or malfunctions.

To lubricate the firearm components, use the cleaning kit and special Franchi oil.

ASSEMBLY OF THE FIREARM (AFTER MAINTENANCE)

Always follow the procedure described below.

To assembly the trigger guard unit, follow the procedure described below.

1. Cock the trigger unit hammer (figure 36).
2. Hold the stock-breech unit, press the carrier control button and, at the same time, insert the trigger guard unit into the breech (figure 37).
3. Make sure that the trigger unit is wedged against the back end of the breech (figure 38).
4. Insert the trigger unit stop plug (from the right or from the left) and block it when it is completely placed in the breech (figure 39).

To assembly the bolt unit, follow the procedure described below.

1. Place the bolt blow back spring in its housing (figure 40).

Danger - Warning

Always place the bolt blow back spring between the locking head and the bolt, to avoid a shot being fired when closing the bolt.

2. Fit the bolt locking head, making sure that the hole on its stem coincides with the slot on the bolt (figure 41).

Caution - Warning

The inclined surfaces on the locking head stem must not be visible once the piece is assembled.

3. Pass the locking head rotating pin through the bolt slot and insert it in the hole on the locking head stem (figure 42).

Caution - Warning

The reference line on the end of the pin must be visible and aligned with the bolt unit longitudinal axis (figure 43).

4. Place the firing pin with spring in the bolt hole (figure 44).

Danger - Warning

Always make sure that the firing pin spring is assembled.

5. Fit the firing retaining pin to block the firing pin (figure 45).

Proceed assembling the firearm with the bolt-swivel recoil spring unit.

1. Place the recoil spring on the magazine tube (figure 46).
2. Incorporate the bolt unit in the swivel, then place them in their housings and keep them in that position (figure 47).
3. In an almost vertical position, hold the stock-breech unit and place the swivel-bolt unit inside the breech guides (figure 48).
4. Slightly pull back the locking head and insert the bolt handle in the bolt housing (figure 49).
5. To complete firearm assembly, carry out all operations described on page 26, except for the first four.

TROUBLE-SHOOTING



During normal use, it may happen that the firearm does not fire.

The table indicates possible causes and solutions to solve the problem.

Danger - Warning

Before performing any intervention on the firearm, make sure that both chamber and magazine are empty.

Table 1: Operation anomalies

Problem	Cause	Solution	Notes
The firearm does not fire	The safety catch is engaged (red ring NOT VISIBLE)	Remove the safety catch.	See "Use of the safety"
	Unloaded firearm	Load the firearm.	See "Loading the firearm"
	Jammed firing mechanism	Check the firing mechanism and, if required, clean and lubricate with care.	See "Maintenance"
	Jammed cartridge	Engage the safety catch, open the gate valve, remove the cartridge and repeat the firing operation.	 Caution - Warning Should the malfunction persist, do not use the weapon and contact an authorised dealer or your closest Franchi After-Sales Centre.
	Failed firing pin	Keep the firing position for at least 30 seconds. Engage the safety catch, open the gate valve, and remove the cartridge.	 Caution - Warning A failed cartridge is dangerous. Handle the failed cartridge with extreme care and put it in a safe place.
Fore-end and barrel unstable	The fore-end cap is not fitted correctly	Ensure the cap is well tightened.	See "Assembly of the firearm"

ACCESSORIES AND ADJUSTMENTS

Drop change and deviation

Danger - Warning

Always make sure that the chamber, carrier and magazine are completely empty (see "Loading the firearm" - "Unloading the firearm").

The firearm is provided with a drop change kit, which serves to vary the firearm standard configuration.

The kit consists of four plastic shims (figure 52).

Each shim is marked with a corresponding drop letter and deviation.

Besides the standard configuration, the kit serves to obtain four other drop configurations with low rib (flat), four with high rib (step) and two different deviations (right or left).

Ensure that the stock drop perfectly suits your person.

Table 2: Drop change and deviation

Reference letter	Low rib (flat) Drop value (mm)	High rib (step) Drop value (mm)
RZ	45 ± 1 RIGHT	50 ± 1 RIGHT
LZ	45 ± 1 LEFT	50 ± 1 LEFT
RA	50 ± 1 RIGHT	55 ± 1 RIGHT
LA	50 ± 1 LEFT	55 ± 1 LEFT
RB	55 ± 1 RIGHT	60 ± 1 RIGHT
LB	55 ± 1 LEFT	60 ± 1 LEFT
RC	60 ± 1 RIGHT	65 ± 1 RIGHT
LC	60 ± 1 LEFT	65 ± 1 LEFT
RD	65 ± 1 RIGHT	70 ± 1 RIGHT
LD	65 ± 1 LEFT	70 ± 1 LEFT

R = Right
L = Left

To modify the drop and deviation, proceed as indicated.

If the stock drop is too low, select the subsequent adjustment set.

Example: with the "RB/LB" marked shim assembled at the factory, select the "RC/LC" marked shim.

The drop and deviation modification can be carried out in two ways, according to the firearm stock.

- Wood stock
- Synthetic stock

Wood stock mode (figure 50)

1. Loosen the two fastening screws with a Philips screwdriver and remove the butt plate (1) and under butt plate (2).

Caution - Warning

Apply Vaseline or grease to the screwdriver tip to avoid damaging the rubber butt plate.

2. Loosen the stock lock nut (3) with a 15 mm hexagon key.
3. Remove the nut (3), lock washer (4), butt plate (5), stock (6) and drop shim (7).

4. Place the selected drop shim (7) on the tension rod, with the stamped letter facing towards the stock.
5. Place the barrel towards the bottom and fit the stock.
6. Insert the plate (5) in the stock.
7. Fit the spring washer on tension rod (4), nut (3) and tighten firmly.
8. Refit the under butt plate (2) and butt plate (1), so they are perfectly aligned with the stock and then tighten the screws.

Synthetic stock mode (figure 51)

Proceed as indicated in paragraph "Wood stock mode (figure 50)", without considering the under butt plate (2), which is not set on the synthetic stock.

Caution - Warning

Once the replacement of the stock is completed, make sure that it is regularly blocked on the breech.

Fire some shots, check and, if required, repeat the stock fixing operation.

Internal choke

Danger - Warning

Always make sure that the chamber, carrier and magazine are completely empty (see "Loading the firearm" - "Unloading the firearm").

Danger - Warning

Before using the firearm, always make sure that the barrel has the choke correctly mounted.

To replace or clean the internal choke, proceed as indicated.

1. Loosen the internal choke using the special choke wrench provided with the firearm (figure 53).
2. Completely remove the choke from the barrel.
3. Clean the choke housing on the barrel using a cloth slightly soaked with Franchi oil.
4. Fit the selected choke onto the barrel.

5. Tighten the choke using its choke wrench (figure 54).

Danger - Warning

If it is correctly fitted, the internal choke must not protrude from the barrel muzzle (figure 55). Use only Franchi chokes with a length suitable to the barrel housing.

Danger - Warning

Before using the firearm again, make sure that the choke wrench has been removed from the choke muzzle (figure 56).

Caution - Warning

Before leaving the firearm unused for a long period, clean the internal choke and its housing on the barrel muzzle.

Franchi chokes are marked to facilitate their identification. Notches on the front side of each choke allow rapid identification, even if the choke is installed.

Notches (A)	Choke	Symbol (B)	Steel shots
I	Full	*	NO
II	Improved Modified	**	NO
III	Modified	***	OK
IIII	Improved Cylinder	****	OK
IIIII	Cylinder	*****	OK

EN

INDEX ANALYTIQUE

A

- Accessoires et réglages, 47
 - *bouche intérieure*, 49
 - *variation réglage et déviation*, 47

C

- Chargement de l'arme, 43
- Conditions de garantie, 39
- Consignes de sécurité, 36
- Contacteur le service après-vente, 40
- Contrôle de l'intégrité de l'arme, 42

D

- Déchargement de l'arme, 44
- Démonter l'arme pour l'entretien, 45
- Description générale de l'arme, 40

E

- Entretien, 45

F

- Fonctionnement, 42

I

- Identification de l'arme, 40
- Inconvénients, causes, solutions, 46

M

- Mode d'emploi de la sûreté, 43
- Montage arme (après l'entretien), 46
- Montage arme de l'emballage, 42
- Munitions à utiliser, 43

P

- Préconisations d'entretien, 44
- Présentation, 39

R

- Remplacement cartouche, 44
 - *remplacement de la cartouche ne provenant pas du chargeur*, 44
 - *remplacement de la cartouche provenant du chargeur*, 44

CONSIGNES DE SECURITE

Important

Nous vous prions de lire ce manuel avant de manier l'arme.

Danger - Attention

Si elles ne sont pas maniées correctement, les armes à feu peuvent être dangereuses et causer de potentiels dommages graves et irréparables.

Les normes de sécurité indiquées ici, sont un rappel important à la responsabilité qui incombe aux possesseurs et aux utilisateurs des armes à feu.

1. NE JAMAIS POINTER L'ARME DANS UNE DIRECTION QUI NE SOIT PAS COMPLÈTEMENT SÛRE.

- Ne jamais pointer le canon du fusil contre soi-même ou contre un tiers. Ceci est d'une importance fondamentale lorsque l'on charge ou que l'on décharge l'arme.



- Lorsque vous vous apprêtez à viser une cible, assurez-vous de ce qui se trouve derrière vous. Les projectiles peuvent dépasser 1,5 km de distance.

Si vous manquez la cible ou si le projectile la dépasse, assurez-vous que le tir n'ait causé aucun dommage ou lésion à quiconque.



2. MANIER TOUJOURS L'ARME COMME SI ELLE ÉTAIT CHARGÉE.

- Ne jamais considérer que l'arme est déchargée. La seule manière fiable pour s'assurer que l'arme ait la chambre vide est de l'ouvrir et de vérifier visuellement et physiquement qu'il n'y ait pas de projectiles.
- Enlever ou décharger le chargeur cela ne signifie pas que l'arme soit déchargée ou qu'elle ne puisse pas tirer. Les fusils et les carabines peuvent être contrôlés en effectuant des cycles de fonctionnement ou en enlevant tous les projectiles et en ouvrant et en inspectant ensuite la chambre de manière à pouvoir effectuer une inspection complète et à s'assurer qu'il ne reste aucun coup à l'intérieur.

3. GARDER L'ARME DANS UN LIEU SÛR ET NON ACCESSIBLE AUX ENFANTS.

- Il vous incombe d'assurer que des mineurs ou d'autres personnes non autorisées n'aient pas accès à l'arme. Pour réduire le risque d'accidents avec des mineurs, déchargez l'arme, mettez-la sous clé et rangez les munitions dans un lieu séparé et toujours fermé à clef.
- Garder toujours à l'esprit que les dispositifs utilisés pour prévenir les accidents (ex. cadenas pour armes, fermeture pour chambre etc.) ne suffisent pas à empêcher que d'autres personnes puissent utiliser l'arme ou en faire un usage impropre.
- La conservation de l'arme dans un coffre de sécurité spécial en acier serait l'idéal afin de réduire la probabilité que des mineurs ou des personnes non autorisées ne fassent un usage impropre de l'arme.

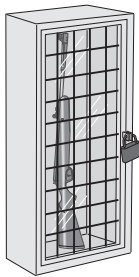

4. NE JAMAIS TIRER CONTRE DES MIROIRS D'EAU OU SUR DES SUPERFICIES DURES.

- Le fait de tirer contre des miroirs d'eau, contre un rocher ou d'autres superficies dures augmente le risque de ricochets ou de fragmentations des projectiles, ce qui veut dire alors toucher des cibles non désirées ou limitrophes.



5. CONNAÎTRE LES CARACTÉRISTIQUES DE SÉCURITÉ DE L'ARME QUE VOUS ÊTES EN TRAIN D'UTILISER, EN PRENANT EN COMPTE QUE LES DISPOSITIFS DE SÉCURITÉ NE REMPLACENT PAS LES PROCÉDURES D'UN MANIEMENT DE L'ARME EN SÉCURITÉ.

- Ne pas se fier exclusivement aux dispositifs de sécurité afin de prévenir les accidents. Il est d'une importance fondamentale que vous connaissiez et observiez les caractéristiques de sécurité de l'arme que vous êtes en train de manier; les accidents peuvent ainsi être majoritairement évités si l'on suit les procédures d'un maniement sûr de l'arme, contenues dans les notices de sécurité et à l'intérieur de ce manuel.
- Pour vous familiariser encore plus avec l'usage approprié de cette arme ou d'une autre, il est conseillé de suivre un cours sur la sécurité des armes donné par un professionnel du secteur, expert des techniques d'utilisation et des procédures de sécurité.

6. CONSERVER L'ARME DE MANIÈRE APPROPRIÉE.

- Garder l'arme de manière de façon à ce qu'aucune saleté ou poussière ne s'accumulent sur les parties mécaniques. En suivant les instructions contenues dans ce manuel, nettoyer et lubrifier l'arme après chaque utilisation pour prévenir la corrosion, les dommages au canon et l'ac-

cumulation d'impuretés qui peuvent empêcher l'arme de fonctionner en cas de besoin.

- Contrôler toujours l'intérieur et la chambre avant de charger l'arme pour s'assurer qu'ils soient propres et sans obstructions. Le fait de tirer lorsqu'il y a des obstructions dans le canon ou dans la chambre peut causer l'explosion du canon et vous blesser ainsi que d'autres personnes près de vous.
- Dans le cas où l'on percevrait un bruit anormal pendant le tir, arrêter immédiatement de tirer, mettre la sûreté et décharger l'arme. S'assurer que la chambre et le canon sont libres d'éventuelles obstructions, comme par ex. un projectile bloqué à l'intérieur du canon à cause de munitions défectueuses ou inappropriées.



7. UTILISER LES MUNITIONS APPROPRIÉES.

- Utiliser seulement des munitions de nouvelle fabrication réalisées d'après les spécifications industrielles suivantes: CIP (Europe et autres pays), SAAMI® (U.S.A.). S'assurer que les projectiles sont du calibre ou du type adapté à l'arme utilisée. Le calibre de l'arme est clairement indiqué sur le canon du fusil ou sur le canon du pistolet.
- L'utilisation de munitions rechargées ou reconstruites peut augmenter la probabilité de pression excessive sur la cartouche, d'explosion du fond ou d'autres défauts des munitions qui peuvent causer des dommages à l'arme et vous blesser ou blesser d'autres personnes près de vous.

8. PORTER TOUJOURS DES LUNETTES DE PROTECTION ET DES BOUCHONS POUR LES OREILLES QUAND VOUS TIREZ.

- La probabilité que des gaz, de la poudre de tir ou des fragments métalliques atteignent et blessent le tireur pendant qu'il tire est

peu probable, mais au cas où cela arriverait, les dommages peuvent être graves, incluant la possibilité de perdre la vue.

- Lorsqu'il tire, le tireur doit toujours porter des lunettes de protection et hautement résistantes. Des bouchons pour les oreilles ou d'autres types de protection de haute qualité aident à réduire le risque de dommages provoqués par le tir.



9. NE JAMAIS GRIMPER SUR DES ARBRES, DES CLÔTURES OU DES OBSTACLES AVEC L'ARME CHARGÉE.

- Ouvrir et vider la chambre de l'arme et mettre le cran de sûreté avant de monter sur un arbre ou d'en descendre ou avant de franchir une clôture ou de sauter des fossés ou d'autres obstacles.
- Ne pas tirer ou diriger l'arme vers soi-même ou vers une tierce personne.
- Décharger toujours l'arme et contrôler visuellement et physiquement que le chargeur, le mécanisme de recharge et la chambre sont déchargés et que l'arme soit ouverte avant de la donner à quelqu'un d'autre.
- Ne jamais prendre une arme d'une autre personne sauf si elle est déchargée, contrôlée physiquement et visuellement pour s'assurer que la décharge soit effective et en outre seulement si l'arme est ouverte.



10. ÉVITER L'USAGE DE BOISSONS ALCOOLISÉES OU DE MÉDICAMENTS QUI PEUVENT DIMINUER LES RÉFLEXES ET L'AUTOCONTRÔLE PENDANT LE TIR.

- Ne pas boire pendant qu'on tire. Si vous prenez des médicaments qui peuvent réduire vos réflexes ou l'autocontrôle, ne maniez pas l'arme pendant que vous êtes sous l'effet des médicaments.



11. NE JAMAIS TRANSPORTER UNE ARME CHARGÉE.

- Décharger toujours l'arme avant de la placer dans un véhicule (chambre et chargeur doivent être vidés).
- Chasseurs et tireurs doivent charger l'arme une fois arrivés à destination et seulement quand ils sont sur le point de tirer. Si vous possédez une arme de défense personnelle, le fait de laisser la chambre déchargée réduit la possibilité d'un tir involontaire.

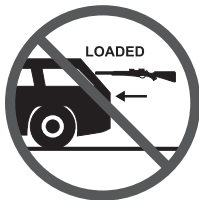

12. AVERTISSEMENT SUR L'EXPOSITION AUX PLOMBS.

- Le fait de décharger l'arme dans un lieu avec peu de ventilation, de nettoyer les armes et de manier des munitions peut comporter une exposition au plomb et à d'autres substances qui peuvent causer des troubles respiratoires, des troubles de l'appareil reproductif et d'autres graves troubles physiques. S'arrêter toujours dans des lieux où il y a une bonne ventilation. Se laver soigneusement les mains après l'exposition.

Précaution - Avertissement

IL VOUS INCOMBE de connaître et de respecter les lois locales et nationales qui réglementent le commerce, le transport et l'utilisation d'armes dans votre pays.

Danger - Attention

Cette arme peut causer votre mort ou celle des autres! Soyez toujours extrêmement attentif au maniement de votre arme. Un accident est quasiment toujours la conséquence d'un manque de respect des normes de sécurité de l'arme.

PRESENTATION

- Franchi a réalisé ce manuel pour vous présenter la particularité des fusils semi-automatiques de la gamme "AFFINITY".
- Ce livret contient toutes les informations pour utiliser l'arme en toute sécurité ainsi que les indications indispensables pour un entretien optimal de l'arme, de manière à la préserver dans le temps.
- Le destinataire de ces informations doit lire et comprendre le contenu complet de ce livret, ainsi que respecter scrupuleusement les procédures spécifiées.
- Le temps consacré à la lecture des informations permettra d'éviter tout dommage éventuel, ainsi que tout risque pour la santé et la sécurité de l'utilisateur de l'arme. La prudence est irremplaçable. La sécurité est aussi dans les mains de celui qui interagit avec l'arme.
- Ce livret doit être conservé pendant toute la durée de vie de l'arme, dans un endroit bien connu et accessible, de manière à être toujours disponible pour toute consultation éventuelle.
- Les illustrations et les descriptions reportées sur ce manuel se réfèrent à l'arme VERSION DROITIER.

- Le constructeur se réserve le droit d'apporter des modifications aux informations indiquées dans le manuel sans obligation de le communiquer, à condition que cela n'ait pas de conséquence sur la sécurité.
- Certaines parties du texte ont été mises en évidence de façon à souligner l'importance du message.

Important

Ce symbole indique des informations techniques plutôt importantes qui ne doivent pas être négligées.

Danger - Attention

Ce symbole indique des situations dangereuses qui ne doivent pas être négligées, car elles peuvent compromettre sérieusement la santé et la sécurité des personnes impliquées.

Précaution - Avertissement

Ce symbole indique qu'il est nécessaire d'adopter des comportements appropriés pour éviter tout dommage économique et/ou pour ne pas compromettre la santé et la sécurité des personnes impliquées.

CONDITIONS DE GARANTIE

- Benelli Armi S.p.A. - Division Franchi délivre, pour chaque arme, le certificat de garantie avec toutes les conditions générales auxquelles faire référence.
- Benelli Armi S.p.A. - Division Franchi ne se considère pas comme responsable d'éventuels dommages dus à l'utilisation de munitions non appropriées, de procédures d'entretien non effectuées correctement ou d'accidents dus à une inexpérience dans le maniement de l'arme.
- Benelli Armi S.p.A. - Division Franchi déclinera immédiatement chaque obligation de garantie et d'assistance technique si la réparation de l'arme est confiée à des personnes non autorisées et/ou sans compétence et si des pièces de rechange NON ORIGINALES sont utilisés.

IDENTIFICATION DE L'ARME

Sur la carcasse et/ou sur le canon de chaque arme les données d'identification énumérées ci-dessous sont poinçonnées, ce qui rend son identification sans équivoque.

- Identification du constructeur
- Identification du calibre de l'arme
- Identification numéro de matricule de l'arme (carcasse)
- Identification numéro de matricule du canon
- Identification modèle
- Poinçonnage B.N.P (Banque Nationale d'Essaie)
- Importateur/Distributeur

FR



Important

Ne jamais chercher à modifier les données poinçonnées sur l'arme.

CONTACTER LE SERVICE APRES-VENTE

Pour le remplacement de tout composant de l'arme, s'adresser au service après-vente autorisé Franchi le plus proche ou à votre armerie de confiance.

La liste complète des centres de vente et des services après-vente dans le monde autorisés par Franchi est disponible et constamment mise à jour sur le site www.franchi.com.

Lorsqu'on contacte le service après-vente pour des raisons d'assistance ou pour commander des pièces détachées, communiquer le défaut de l'arme (si c'est le cas) et spécifier les données estampillées sur celle-ci.

- Modèle de l'arme
- Numéro de matricule carcasse
- Numéro de matricule canon
- Calibre de l'arme

DESCRIPTION GENERALE DE L'ARME

- Cette arme est le résultat de l'efficace travail du Centre d'Etudes et de Recherche de Benelli Armi S.p.A. - Division Franchi et de son importante expérience que ce soit sur le plan technologique ou sur le plan des constructions mécaniques de précision.
- Le fusil semi-automatique "Franchi" est une arme qui utilise le système inertiel à canon fixe par l'intermédiaire d'énergie de recul.
- Le système inertiel, innovation technique importante et géniale, permet le fonctionnement en automatique de l'arme et élimine les inconvénients typiques des autres systèmes.

La liste indique quelques-uns des avantages du système inertiel.

Avantages du système inertiel par rapport à celui à canon recul

- On n'a pas de vibrations du canon au moment du tir.
- Le frein de réglage pour cartouche puissante n'est pas nécessaire.

Avantages du système inertiel par rapport à celui à emprunt de gaz

- Une fréquence de nettoyage inférieure est requise.
- Il y a une puissance constante dans la vitesse initiale de la charge de plomb.
- On obtient une bonne configuration en profondeur de la fleur.
- On ne rencontre pas d'inconvénients en conditions atmosphériques adverses.
- L'arme est créée avec un faible nombre de composants, avec un choix soigné des matériaux et une mécanique extrêmement précise, simple et raisonnable.
- Les caractéristiques de conception et de construction confèrent à l'arme une fiabilité de fonctionnement, une praticité d'emploi, une simplicité de montage/démontage et limite les interventions d'entretien.

L'arme est équipée de composants particuliers (figurant dans la liste), qui rendent le système innovant et fiable.

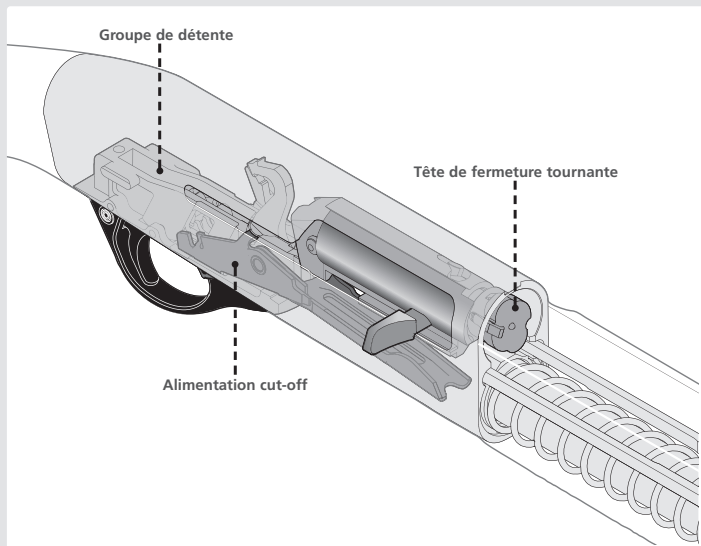

FR

– **Tête de fermeture tournante**: simple et solide, assure la parfaite fermeture axiale en culasse (grâce à deux volets) pour supporter la pression du canon développée par la cartouche.

– **Groupe de détente**: de conception moderne et révolutionnaire, à géométrie variable qui permet toujours des tirs précis et sans accrocs.

– **Système d'alimentation cut-off**: est équipé d'un levier particulier de descente de cartouche, placée près de la détente.

Le levier permet le passage manuel des cartouches au canon par le tube chargeur pour un changement rapide de la cartouche au canon.

Le levier a un point rouge bien identifiable.

Point rouge visible: canon chargé et arme prête pour le tir.

Point rouge non visible: canon déchargé et arme non active.

Grâce au degré élevé de perfectionnement atteint, l'arme peut fonctionner avec une vaste gamme de cartouche, à condition qu'elle développe une valeur minimale d'énergie cinétique (mesuré sur canon manométrique à 1 m de la course).

– Cartouche calibre 20: charge minimum de 24 g et énergie cinétique de 190 kgm

– Cartouche calibre 12: charge minimum de 28 g et énergie cinétique de 230 kgm

Important

Tous les fusils Affinity sont soumis à l'essai forcée de 1370 bars auprès de la Banque National d'Essai de Gardone Val Trompia (BS-Italie) conformément aux normes C.I.P. (Commission Internationale Permanente).

Les fusils Affinity peuvent utiliser toutes les cartouches du calibre indiqué sur l'arme, qui répondent aux normes C.I.P. (Commission Internationale Permanente).

Danger - Attention

L'utilisation de cartouches non conformes et de cartouches non rechargées correctement peut causer des dommages au canon et à la fermeture de l'arme, avec des conséquences également graves pour le tireur.

FONCTIONNEMENT

- Le système inertiel utilise un ressort inséré librement entre la tête de fermeture et l'obturateur.
- La traction de la détente est répartie de manière contrôlée et constante, sans échappée à vide ou blocages successifs lors de la libération du chien, avec l'avantage sur la sécurité et sur l'efficacité générale de l'arme.
- Les mouvements de la double dent d'accrochage du chien agissent en parfaite synchronisation sur le système d'alimentation.
- L'actionnement de la détente libère le chien qui lance le percuteur, avec une amorce consécutive de la cartouche de la chambre.
- Simultanément le chien fait tourner verticalement (sens des aiguilles d'une montre) le levier de descente de cartouche, qui permet la prédisposition sur la gâchette d'une cartouche sortie du chargeur.
- La cartouche appuie contre le levier de blocage de la cartouche qui empêche la sortie d'une seconde cartouche du chargeur.
- L'obturateur (inerte) avance d'environ 4 mm et comprime le ressort recul obturateur. La phase est le résultat de la réaction au recul de l'arme et est proportionnée à la puissance de la cartouche.
- En complément de la phase de compression, le ressort se détend, fait reculer le groupe obturateur et permet l'extraction de la douille.
- La charge du ressort est réglée pour retarder l'ouverture de l'obturateur et pour compenser les différentes pressions produites par les cartouches de différentes puissances.
- Lorsque l'obturateur est complètement reculé (ouvert), le ressort de récupération (positionné sur le tube du chargeur) entraîne l'obturateur en fermeture à l'aide de la bretelle.
- Pendant la phase de fermeture, la gâchette, commandée par l'obturateur, sort automatiquement et amène la cartouche en position idéale pour la placer dans la chambre. En même temps le ressort du chien retourne en position d'armement, le levier descente cartouche retourne en position de repos et le levier arrêt cartouche garde dans le chargeur les autres cartouches jusqu'à un nouveau tir.



Précaution - Avertissement

Le fonctionnement correct de l'arme, avec les valeurs minimales de l'énergie cinétique indiquée, est garanti pour une arme de poids global MAXIMUM égal à 3,150 Kg. (cal.12) ou 2.850 (cal. 20).



Précaution - Avertissement

Le fonctionnement de l'arme est garanti avec des cartouches d'une longueur maximum de 58 mm (chambre 2 3/4 " - 70 mm) ou 66 mm (chambre 3" - 76 mm), à fermeture ronde ou étoile.

CONTROLE DE L'INTEGRITE DE L'ARME

L'arme est opportunément emballée et envoyée à l'acheteur dans un colis d'expédition, décomposé dans les groupes suivants (figure 1).

- a) Groupe crosse-carcasse-obturateur
- b) Groupe canon-culasse-longuesse

- Lors de la livraison de l'arme, vérifier si elle correspond à ce qu'on a commandé et si l'emballage est intact; de plus, s'assurer que les pièces principales ne sont pas endommagées ni bosselées.
- En cas d'endommagement de l'arme (évident ou présumé) ou de manque d'une des parties, NE PAS L'ASSEMBLER mais la retourner au revendeur.
- Si à la réception de l'arme on ne trouve pas de dommages ou de défauts, effectuer le montage comme décrit dans le paragraphe "Montage arme de l'emballage".

MONTAGE ARME DE L'EMBALLAGE

Accomplir les opérations ci-dessous.

1. Dévisser l'écrou de fixation de la longuesse du groupe crosse-carcasse-système de mise à feu (a) (figure 2).
2. Saisir d'une main le groupe crosse-carcasse-obturateur et avec l'autre porter l'obturateur en position d'ouverture jusqu'à l'accrochage (figure 3).



Précaution - Avertissement

Si l'obturateur ne s'accroche pas, agir sur le levier descente cartouche (figure 4) et répéter l'opération.

Pendant les opérations successives, l'obturateur complet de manette doit toujours rester en position d'ouverture (en arrière).

3. Enlever la protection de la carcasse (figure 5).
4. Prendre le groupe canon-culasse-longuesse (b), enfiler le prolongement de la culasse dans la carcasse de façon à ce que la longuesse et l'anneau guide du canon glissent correctement sur le tube réservoir (figure 6) et pousser à fond le canon.



Précaution - Avertissement

S'assurer toujours que le prolongement du canon ne frappe pas contre la tête de fermeture de l'obturateur.

La stabilisation correcte du canon dans la carcasse est signalée par un déclic métallique.

⚠ Prudence - Avertissement

Le bord de la languette doit entrer parfaitement dans la carcasse.

⚠ Prudence - Avertissement

Le prolongement chromé du canon doit être complètement inséré dans la carcasse. Aucune partie chromée ne doit être visible sur la face de la carcasse.

- Visser le bouchon de fixation sur l'extrémité du tube chargeur et le serrer à fond pour bloquer parfaitement le canon et la languette contre la carcasse (figure 7).
- Appuyer sur le bouton de commande élévateur pour fermer l'obturateur (figure 8).
- Ouvrir et fermer deux fois l'obturateur pour s'assurer que tout ait été monté correctement.

MODE D'EMPLOI DE LA SURETE

- Avant d'utiliser l'arme pour la première fois, il est nécessaire de bien connaître la fonction et le mode d'emploi de la sûreté.
- Si enclenchée, la sûreté prévient tout tir accidentel.
- Lorsque le cran de sûreté est désenclenché, l'arme est prête pour le tir.
- Presser le bouton pour mettre l'arme en sécurité.

SÉCURITÉ NON ENCLENCHÉE: anneau rouge VISIBLE (figure 9).

SÉCURITÉ ENCLENCHÉE: anneau rouge NON VISIBLE (figure 10).

MUNITIONS A UTILISER

Utiliser toujours des cartouches qui garantissent un recul suffisant pour l'automatisme complet du réarmement.

⚠ Prudence - Avertissement

L'arme n'exige aucun réglage quel que soit le type de cartouches employées.

⚠ Danger - Attention

Ne jamais utiliser de cartouche avec une douille de longueur supérieur à celle de la chambre! L'utilisation de cartouche non appropriée peut comporter de graves conséquences aussi bien pour le tireur que pour l'arme.

CHARGEMENT DE L'ARME**⚠ Danger - Attention**

Avoir toujours l'arme avec la sûreté enclenchée et le canon armé, pour permettre au levier arrêt cartouche de bloquer les cartouches introduites dans le chargeur.

⚠ Prudence - Avertissement

À la première utilisation de l'arme nouvelle, pour un perfectionnement parfait également avec des charges légères, une brève période de rodage peut être nécessaire avec l'utilisation de cartouches à charge standard (trois ou quatre boîtes).

Le chargeur est prédisposé pour contenir 1-2-3 cartouches selon la version et les normes en vigueur.

Une fois la cartouche dans le canon, la capacité de feu de l'arme est de 2-3-4 coups.

Pour charger l'arme procéder de la manière suivante.

- Placer l'arme en sécurité (figure 10).

⚠ Prudence - Avertissement

Pour s'assurer que la sûreté est effectivement enclenchée, contrôler que l'anneau rouge ne soit pas visible.

- S'assurer que la chambre et le chargeur sont complètement vides.

⚠ Prudence - Avertissement

Pour une plus grande sécurité, ouvrir l'obturateur et vérifier que l'arme est chargée. Refermer l'obturateur.

- S'assurer que le point rouge du levier descente cartouche est bien visible (indication canon armé) (figure 11).
Pour placer le levier descente cartouche dans la position correcte, appuyer sur le bouton de commande élévateur et ouvrir en même temps l'obturateur (figure 12).
- Avec l'obturateur fermé et le chien armé, renverser l'arme et orienter le canon vers le bas.
- Mettre une cartouche dans le chargeur (figure 13).
Le levier d'arrêt de cartouche doit automatiquement retenir la cartouche (figure 14).
Répéter l'opération jusqu'au chargement complet du chargeur.

L'arme ne peut pas encore tirer si une cartouche n'a pas été préalablement introduite dans le chargeur comme indiquée ci-dessous.

Danger - Attention

Pendant l'introduction de la cartouche, même si la sûreté est engagée, maintenir le canon orienté en direction de sécurité maximal.

1. Ouvrir l'obturateur et le garder dans cette position.
2. Introduire une cartouche dans la fenêtre d'éjection (figure 15).
3. Relâcher l'obturateur, qui retient la cartouche et s'arrête en position de fermeture (figure 16).
4. Enlever la sûreté.
L'arme est prête pour le tir.

REEMPLACEMENT CARTOUCHE

Danger - Attention

Avoir toujours l'arme avec la sûreté engagée et le canon orienté en direction de sécurité maximal.

Le remplacement d'une cartouche déjà placée dans la chambre peut être effectué de deux manières différentes.

- *Remplacement de la cartouche ne provenant pas du chargeur*
- *Remplacement de la cartouche provenant du chargeur*

Remplacement de la cartouche ne provenant pas du chargeur

1. Appuyer la crosse sur la hanche et ouvrir l'obturateur.
La cartouche retenue est extraite et expulsée par l'arme (figure 17).
2. Retenir l'obturateur et insérer la nouvelle cartouche dans la fenêtre d'éjection (figure 15).
3. Relâcher l'obturateur, qui retient la cartouche et s'arrête en position de fermeture.

Remplacement de la cartouche provenant du chargeur

1. Appuyer la crosse sur la hanche et ouvrir l'obturateur.
La cartouche retenue est extraite et expulsée par l'arme (figure 17).

2. Appuyer sur le levier de descente cartouche pour faire sortir une cartouche du chargeur (figure 18).
3. Relâcher l'obturateur, qui retient la cartouche et s'arrête en position de fermeture (figure 19).

DECHARGEMENT DE L'ARME

Danger - Attention

Avoir toujours l'arme avec la sûreté engagée et le canon orienté en direction de sécurité maximal.

Accomplir les opérations ci-dessous.

- Ouvrir l'obturateur.
La cartouche retenue est extraite et expulsée par l'arme (figure 17).
- Relâcher l'obturateur (figure 19).
- Retourner l'arme, pousser l'élévateur à l'intérieur et appuyer sur la partie antérieure du levier d'arrêt cartouche avec l'index de la main (figure 20).
- La première cartouche sort du chargeur.
Appuyer de nouveau le levier d'arrêt cartouche pour enlever, une à une, toutes les cartouches du chargeur.

Précaution - Avertissement

Le déchargement de l'arme peut aussi être effectué selon la procédure décrite dans le paragraphe "Remplacement de la cartouche provenant du chargeur".

PRECONISATIONS D'ENTRETIEN

- Accomplir les opérations d'entretien prévues par le Constructeur pour maintenir les performances optimales de l'arme.
Un entretien adéquat permet d'obtenir des performances optimales et garantit une plus longue durée de vie.
- Avant d'effectuer tout type d'intervention sur l'arme, s'assurer que la chambre et le chargeur sont complètement vides.
- **Pour effectuer un entretien approfondi il est nécessaire de démonter l'arme.**
- Le démontage doit être effectué EXCLUSIVEMENT par des personnes expérimentées et familiarisées avec l'arme.
- Avant de commencer la procédure de démontage, prévoir un plan de travail adéquat, recouvert d'un chiffon propre, sur lequel appuyer les composants afin de

procéder au démontage. Ceci permettra de rendre plus facile les procédures de remontage de l'arme, à la fin des opérations de vérification et nettoyage.

- Ne pas chercher à démonter des parties ou des composants de l'arme qui ne sont pas spécifiquement décrits dans le paragraphe "Démonter l'arme pour l'entretien".
- Ne pas chercher à modifier ni à réparer les éléments de l'arme. Si nécessaire, s'adresser à un revendeur agréé ou, de toute façon, au personnel ayant les compétences requises et reconnues.

DEMONTÉ L'ARME POUR L'ENTRETIEN

Danger - Attention

S'assurer toujours que la chambre, l'élevateur et le chargeur sont complètement vides (voir "Chargement de l'arme" - "Déchargement de l'arme").

1. Dévisser le bouchon de fixation longuesse (figure 21).
2. Desserrer le groupe canon-culasse-longuesse (**b**) le long du tube réservoir (figure 22).
3. Empoigner d'une main le groupe crosse-carrosse-obturateur et avec l'autre porter l'obturateur en position d'ouverture jusqu'à l'accrochage (figure 23).

Précaution - Avertissement

Si l'obturateur ne s'accroche pas, agir sur le levier descente cartouche (figure 24) et répéter l'opération.

4. Tirer la manette d'armement (figure 25).
5. Retenir l'obturateur par la bretelle (figure 26).
6. Appuyer sur le bouton de commande élévateur (figure 27).
7. Enlever le groupe obturateur-bretelle-ressort de récupération de la carcasse (figure 28).

Précaution - Avertissement

Manier le groupe avec soin et éviter de faire tomber ses composants.

Démonter le groupe et agir seulement sur l'obturateur, comme indiqué ci-dessous.

1. Retenir le percuteur et extraire la goupille d'arrêt du percuteur (figure 29).
2. Enlever le percuteur et le ressort correspondant (figure 30).
3. Enlever la goupille de rotation de tête de fermeture de son logement (figure 31).
4. Enlever la tête de fermeture de l'obturateur (figure 32).
5. Enlever le ressort de recul obturateur de son logement (figure 33).

Pour démonter le groupe garde agir comme indiqué ci-dessous.

1. Utiliser la pointe du percuteur ou un poinçon adapté pour pousser l'embouchoir d'arrêt garde (de droite à gauche) et l'enlever du groupe crosse-carrosse (figure 34).
2. Appuyer sur le bouton de commande élévateur et enlever à l'avant le groupe garde (figure 35).

À la fin de la procédure, l'arme est complètement démontée pour pouvoir effectuer les opérations d'entretien (voir "Entretien").

ENTRETIEN

Le semi-automatique Franchi ne requiert pas d'interventions particulières d'entretien. Il est donc conseillé d'effectuer les opérations suivantes:

- Nettoyer soigneusement chaque composant et en vérifier l'intégrité.
- Nettoyer les composants, qui présentent des résidus de combustion, avec un solvant adapté non corrosif et l'essuyer soigneusement avec un chiffon sec.

Pendant le nettoyage du canon, laisser la bouche installée pour éviter l'accumulation de résidus à l'intérieur du canon.

Tous les canons sont chromés à l'intérieur.

- Nettoyer le canon avec un écouvillon ou avec un chiffon, imbibé dans un solvant approprié non corrosif, pour enlever les résidus de combustion.
- Passer encore l'intérieur du canon avec un chiffon propre.

- Lubrifier l'intérieur du canon avec un chiffon légèrement imbibé d'huile.
- Lubrifier soigneusement tous les composants avec une mince couche d'huile. Ne pas exagérer dans la quantité pour éviter des dommages ou des dysfonctionnements de l'arme.

Pour nettoyer et lubrifier les composants de l'arme, utiliser le kit de nettoyage et de l'huile spécifique Franchi.

MONTAGE ARME (APRES L'ENTRETIEN)

Respecter de manière scrupuleuse l'ordre indiqué.

Pour le montage du groupe garde agir comme ci-dessous indiqué.

1. Monter le canon du groupe garde (figure 36).
2. Empoigner le groupe crosse-carcasse, appuyer sur le bouton de commande élévateur et en même temps insérer le groupe garde dans la carcasse (figure 37).
3. Positionner le groupe garde en appui sur la partie postérieure de la carcasse (figure 38).
4. Introduire l'embouchoir d'arrêt garde (de droite ou de gauche) et l'arrêter quand elle est complètement insérée dans la carcasse (figure 39).

Pour le montage du groupe obturateur agir comme suit.

1. Insérer le ressort recul obturateur dans son logement (figure 40).

Danger - Attention

Mettre toujours le ressort de recul obturateur entre la tête de fermeture et l'obturateur pour éviter qu'en phase de fermeture, un coup ne puisse partir.

2. Insérer la tête de fermeture dans l'obturateur de façon à ce que le trou sur sa tige coïncide avec la fente sur l'obturateur (figure 41).

Précaution - Avertissement

Les plans inclinés obtenus sur la tige de la tête de fermeture ne doivent pas être visibles quand la pièce est montée.

3. Faire passer la goupille rotation tête de fermeture à travers la fente de l'obturateur et l'enfiler dans le trou sur la tige de la tête de fermeture (figure 42).

Précaution - Avertissement

La ligne de repère sur l'extrémité de la goupille doit être visible et alignée avec l'axe longitudinal du groupe obturateur (figure 43).

4. Insérer le percuteur avec le ressort dans le trou de l'obturateur (figure 44).

Danger - Attention

S'assurer toujours d'avoir monté le ressort du percuteur.

5. Insérer la goupille arrêt percuteur dans son trou, de façon à bloquer le percuteur (figure 45).

Poursuivre le montage de l'arme avec le groupe obturateur-bretelle-ressort de récupération.

1. Insérer le ressort de récupération sur le tube chargeur (figure 46).
2. Prendre le groupe obturateur, l'assembler à la bretelle, insérer le tout dans leurs logements respectifs et les maintenir fermement dans cette position (figure 47).
3. Empoigner le groupe crosse-carcasse en position quasi vertical et insérer le groupe bretelle-obturateur dans les guides de la carcasse (figure 48).
4. Reculer légèrement la tête de fermeture et enfiler à fond la manette de l'obturateur (figure 49).
5. Pour compléter le montage de l'arme effectuer toutes les opérations décrites à la page 42, exceptés les quatre premières.

INCONVENIENTS, CAUSES, SOLUTIONS



Lors de l'utilisation normale, il pourrait arriver que l'arme ne tire pas.

Le tableau indique les causes possibles et les opérations à effectuer pour résoudre l'inconvénient.

Danger - Attention

Avant d'effectuer tout type d'intervention sur l'arme, s'assurer que la chambre et le chargeur sont complètement vides.

Tableau 1: Anomalies de fonctionnement

Inconvénient	Cause	Solution	Note
L'arme ne tire pas	Sûreté enclenchée (anneau rouge NON VISIBLE)	Enlever la sûreté.	Voir "Mode d'emploi de la sûreté"
	Arme déchargée	Charger l'arme.	Voir "Chargement de l'arme"
	Mécanisme de tir bloqué	Contrôler le mécanisme de tir et, au besoin, effectuer un nettoyage soigneux et une lubrification.	Voir "Entretien"
	Cartouche bloquée	Insérer la sûreté, ouvrir le système de mise à feu, enlever la cartouche et répéter l'opération de tir.	 Précaution - Avertiss. Si l'anomalie persiste, ne pas utiliser l'arme et s'adresser à un revendeur autorisé ou au Centre d'Assistance Franchi le plus proche.
	Absence de percussion	Rester en position de tir pendant au moins 30 secondes. Insérer la sûreté, ouvrir le système de mise à feu et enlever la cartouche.	 Précaution - Avertiss. Une cartouche non tirée est dangereuse. Manipuler la cartouche qui n'a pas explosé avec une extrême précaution et placer la dans un lieu sûr.
Longuesse et canon instables	Bouchon fixe longueur pas serré correctement	Visser à fond le bouchon.	Voir "Montage arme de l'emballage"

ACCESSOIRES ET REGLAGES

Variation réglage et déviation

Danger - Attention

S'assurer toujours que la chambre, l'élevateur et le chargeur soient complètement vides (voir "Chargement de l'arme" - "Déchargement de l'arme").

Le kit variation réglage est fourni avec l'arme, et permet de varier la configuration standard de l'arme.

Le kit est composé de quatre épaisseurs en plastique (figure 52).

Toutes les épaisseurs sont marquées par la lettre du réglage et la déviation correspondante.

En plus des configurations standard, le kit permet d'obtenir quatre configurations de réglage différent avec bande de visée basse (flat) et quatre avec bande de visée haute (step) et deux avec déviations différentes (droite ou gauche).

Établir si le réglage de la crosse s'adapte parfaitement à votre personne.

Tableau 2: Variation réglage et déviation

Lettre de référence	Bande de visée basse (flat) Valeur réglage (mm)	Bande de visée haute (step) Valeur réglage (mm)
RZ	45 ± 1 DX	50 ± 1 DX
LZ	45 ± 1 SX	50 ± 1 SX
RA	50 ± 1 DX	55 ± 1 DX
LA	50 ± 1 SX	55 ± 1 SX
RB	55 ± 1 DX	60 ± 1 DX
LB	55 ± 1 SX	60 ± 1 SX
RC	60 ± 1 DX	65 ± 1 DX
LC	60 ± 1 SX	65 ± 1 SX
RD	65 ± 1 DX	70 ± 1 DX
LD	65 ± 1 SX	70 ± 1 SX

R (right) = Droit
L (left) = Gauche

Pour modifier le réglage et la déviation, procéder de la façon indiquée.

Si le réglage de la crosse est trop bas, sélectionner le set de régulation de valeur successive.

Exemple: avec l'épaisseur montée en usine marquée "RB/LB", sélectionner l'épaisseur marquée "RC/LC".

La modification du réglage et de la déviation peut être effectuée de deux façons en fonction de la crosse de l'arme.

- Crosse en bois
- Crosse synthétique

Modalité avec crosse en bois (figure 50)

1. Dévisser les deux vis de fixation à l'aide d'un tournevis à croix et enlever le bec de crosse (1) et la plaque de couche (2).

Précaution - Avertissement

Enduire la pointe du tournevis de vaseline ou de graisse pour ne pas endommager les becs de crosse en caoutchouc.

2. Dévisser l'écrou de blocage crosse (3) avec une clef hexagonale de 15 mm.
3. Ôter l'écrou (3), la rondelle élastique (4), le talon (5), la crosse (6) et l'épaisseur réglable (7).

4. Monter la nouvelle épaisseur réglable sélectionnée (7), avec le côté marqué de lettre tourné vers la crosse.
5. Positionner le canon vers le bas et monter la crosse.
6. Insérer le talon (5) dans la crosse.
7. Enfiler sur le câble la rondelle élastique (4), l'écrou (3) et serrer à fond.
8. Remonter la plaque de couche (2) et le bec de crosse (1) de façon à ce qu'ils soient parfaitement alignés à la crosse et serrer les vis.

Modalité avec une crosse synthétique (figure 51)

Procéder selon les indications du paragraphe "Modalité avec crosse en bois (figure 50)", sans prendre en compte la plaque de souche (2), non prévue sur la crosse synthétique.

Précaution - Avertissement

Après avoir remplacé la crosse, s'assurer que celle-ci est bien bloquée à la carcasse. Donner quelques coups, contrôler et, au besoin, répéter l'opération de fixation de la crosse.

Bouche intérieure

Danger - Attention

S'assurer toujours que la chambre, l'élevateur et le chargeur sont complètement vides (voir "Chargement de l'arme" - "Déchargement de l'arme").

Danger - Attention

Avant d'utiliser l'arme, s'assurer toujours que la bouche du canon est correctement montée.

Pour remplacer ou nettoyer la bouche intérieure, procéder de la manière suivante.

1. Dévisser la bouche intérieure à l'aide de la clef dentée spéciale fournie (figure 53).
2. Enlever complètement la bouche du canon.
3. Nettoyer le logement de la bouche sur le canon à l'aide d'un chiffon légèrement imbibé dans de l'huile Franchi.
4. Remonter sur le canon le type de bouche sélectionnée.

5. Fermer la bouche à l'aide de la clef dentée appropriée (figure 54).

Danger - Attention

La bouche intérieure correctement montée ne doit pas dépasser de l'entrée du canon (figure 55).

Utiliser seulement des bouches Franchi de la longueur adéquate au diamètre du canon.

Danger - Attention

S'assurer d'avoir ôté la clef pour bouche de l'entrée du canon, avant de réutiliser l'arme (figure 56).

Précaution - Avertissement

Avant de laisser l'arme sans l'utiliser pendant une longue période, nettoyer la bouche intérieure et son logement à l'entrée du canon.

Les bouches Franchi sont rapidement identifiables. Les entailles sur la partie frontale de chaque bouche permettent une reconnaissance rapide de la bouche, même quand la bouche est montée.

FR

Entailles (A)	Bouche	Symbole (B)	Petites balles d'acier
I	Full	*	NO
II	Improved Modified	**	NO
III	Modified	***	OK
IIII	Improved Cylinder	****	OK
IIIII	Cylinder	*****	OK

FR

SACHREGISTER

A

- Allgemeine Beschreibung der Waffe, 56
- Auswechseln der Patrone, 60
 - *Auswechseln der Patrone, die aus dem Magazin stammt*, 60
 - *Auswechseln der Patrone, die nicht aus dem Magazin stammt*, 60

E

- Einleitung, 55
- Empfehlungen für die Wartung, 60
- Entladen der Waffe, 60

F

- Funktionsstörungen, Ursachen und Abhilfe, 62
- Funktionsweise, 58

G

- Garantiebedingungen, 55
- Gebrauchsweise der Sicherung, 59

I

- Identifikation der Waffe, 56

K

- Kontrolle des unversehrten Waffenzustands, 58
- Kundendienstanforderung, 56

L

- Laden der Waffe, 59

S

- Sicherheitshinweise, 52

W

- Wartung, 61

Z

- Zerlegen der Waffe für die Wartung, 61
- Zu verwendende Munition, 59
- Zubehör und Einstellungen, 63
 - *Einstellmöglichkeiten Senkung und Schränkung*, 63
 - *Innen-Choke*, 65
- Zusammenbau der verpackten Waffe, 58
 - *Zusammenbau der Waffe (nach der Wartung)*, 62

SICHERHEITSHINWEISE

Wichtig

Bitte Lesen Sie das vorliegende Handbuch vor der Handhabung Ihrer Waffe aufmerksam.

Gefahr - Achtung

Bei nicht korrekter Handhabung können Feuerwaffen gefährlich sein sowie potenziell schwere und irreparable Schäden verursachen. Die in dieser Anleitung aufgeführten Sicherheitsvorschriften sollen insbesondere auf die Verantwortung verweisen, die die Eigentümer und Benutzer von Feuerwaffen tragen.

1. NIE DIE WAFFE IN EINE RICHTUNG HALTEN, DIE NICHT MEHR ALS SICHER IST.

- Den Lauf der Waffe nie auf sich selbst richten oder auf eine andere Person: Dies ist von grundlegender Wichtigkeit beim Laden und Entladen der Waffe.



- Wenn man auf ein Ziel schießen möchte, prüfen, was sich dahinter befindet. Die Projektile können eine Entfernung von mehr als 1,5 km überwinden. Falls man das Ziel verfehlt, oder das Projektil es durchschießt, sicherstellen, dass der Schuss niemandem Schaden zugeführt oder verletzt hat.



2. DIE WAFFE IMMER SO HANDHABEN, ALS WÄRE SIE GELADEN.

- Nie davon ausgehen, dass die Waffe sicher-lich entladen ist. Die einzige Weise, um sicher zu sein, dass die Waffe leere Patronenlager hat, besteht darin, diese zu öffnen und visuell und physisch zu prüfen, dass keine Projektile vorhanden sind.
- Das Magazin entfernen oder entladen, bedeutet nicht, dass die Waffe nicht geladen ist oder nicht schießen kann. Gewehre und Karabiner können überprüft werden, indem man Funktionszyklen ausführt oder alle Projektile entfernt und daraufhin das Patronenlager öffnet und überprüft; hierdurch kann man eine vollständige Kontrolle durchführen und sicherstellen, dass keine Schüsse übrig geblieben sind.

3. DIE WAFFE AN EINEM SICHEREN UND FÜR KINDER UNZUGÄNGLICHEN ORT AUFBEWAHREN.

- Es ist Ihre Aufgabe sicherzustellen, dass Minderjährige oder andere nicht autorisierte Personen keinen Zugriff auf die Waffe nehmen können. Um das Unfallrisiko bei Minderjährigen zu verringern, entladen Sie die Waffe und lagern Sie sie unter Verschluss, bewahren Sie die Munition an einem anderen Ort und ebenfalls unter Verschluss auf.
- Beachten Sie immer, dass die Vorrichtungen zum Unfallschutz (z.B. Schlösser für Waffen, Verschlüsse für Patronenlager u.s.w. nicht ausreichend sind, um zu verhindern, dass andere die Waffe benutzen oder dass diese auf unsachgemäße Weise benutzt wird.
- Die Verwahrung der Waffe in einem eigens vorgesehenen Waffenschrank wäre ideal, um die Wahrscheinlichkeit zu verringern, dass Minderjährige oder nicht autorisierte Personen die Waffen auf unsachgemäße Weise benutzen.

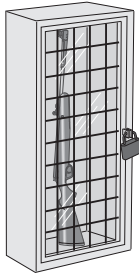

4. NIE GEGEN WASSERSPIEGEL ODER AUF HARTE OBERFLÄCHEN SCHIESSEN.

- Durch das Schießen auf Wasserspiegel, gegen Felsen oder andere harte Oberflächen wird das Risiko erhöht, dass die Projektilen rückprallen oder zersplittern, wodurch ungewollte oder angrenzende Ziele getroffen werden könnten.



5. DIE SICHERHEITSEIGENSCHAFTEN DER WAFFE KENNEN, DIE SIE BENUTZEN UND SICH BEWUSST SEIN, DASS DIE SICHERHEITSVORRICHTUNGEN DIE VORGANGSWEISE EINER KORREKTEN UND SICHEREN HANDHABUNG DER WAFFE NICHT ERSETZEN.

- Sich nicht ausschließlich den Sicherheitsvorrichtungen anvertrauen, um Unfällen vorzubeugen.

Es ist unbedingt notwendig, dass Sie die Sicherheitseigenschaften der von Ihnen gehandhabten Waffe kennen und einhalten, die Unfälle können auf jeden Fall besser vermieden werden, wenn man die Vorgangsweisen zu einer sicheren Handhabung der Waffe befolgt, die in den Sicherheitsregeln und innerhalb dieses Handbuchs enthalten sind.

- Um noch vertrauter mit dem angemessenen Gebrauch dieser oder anderer Waffen zu sein, wird geraten, einen Kurs über die Waffensicherheit zu besuchen, der von einem Fachmann der Branche gehalten wird, der Experte in Bezug auf Gebrauchstechniken und Sicherheitsprozeduren ist.

6. DIE WAFFE ANGEMESSEN AUFBEWAHREN.

- Die Waffe so aufbewahren, dass sich kein Schmutz oder Staub in den mechanischen Teilen ansammelt.

Indem man die in diesem Handbuch enthaltenen Anweisungen befolgt, die Waffe nach jedem Gebrauch reinigen und schmieren, um Korrosion, Beschädigungen des

Laufs sowie das Ansammeln von Verunreinigungen vorzubeugen, die eine Funktion der Waffe im Bedarfsfall verhindern könnten.

- Das Innere und das Patronenlager immer vor dem Laden der Waffe kontrollieren, um sicherzustellen, dass diese sauber und nicht verstopft sind. Falls bei Verstopfungen im Lauf oder Patronenlager geschossen wird, kann dies die Explosion des Laufs verursachen und Sie oder andere Personen in der Nähe könnten verletzt werden.
- Sollte man ein anomales Geräusch beim Schießen hören, sofort damit aufhören, die Waffe sichern und entladen. Sicherstellen, dass keine Verstopfungen im Lauf oder Patronenlager vorhanden sind, wie beispielsweise ein blockiertes Projektil im Lauf aufgrund defekter oder ungeeigneter Munition.



7. ANGEMESSENE MUNITIONEN VERWENDEN.

- Nur neue Fabrikmunitionen verwenden, die gemäß der nachfolgenden Industriespezifikationen verwirklicht wurden: CIP (Europa und andere Länder), SAAMI® (U.S.A.). Sicherstellen, dass die Projektilen für das Kaliber und die Typologie der verwendeten Waffe geeignet sind. Das Kaliber der Waffe ist deutlich auf dem Gewehrlauf oder dem Schlitten oder dem Pistolengang angegeben.
- Die Verwendung von wieder geladenen oder nachgebauten Munitionen kann die Wahrscheinlichkeit eines übermäßigen Drucks auf die Patrone, die Explosion des Hülsenbodens oder anderer Defekte der Munitionen erhöhen, durch die die Waffe beschädigt und Sie oder andere Personen in der Nähe verletzt werden können.

8. BEIM SCHIESSEN IMMER SCHUTZBRILLE UND OHRENSTÖPSEL TRAGEN.

- Die Wahrscheinlichkeit, dass der Schütze beim Schießen von Gas, Schießpulver oder Metallfragmenten getroffen wird, ist ge-

ring, doch falls dies passieren sollte, können schwerwiegende Schäden verursacht werden, bis zum Verlust des Sehvermögens.

- Beim Schießen muss der Schütze immer eine hochwiderstandsfähige Schutzbrille tragen. Ohrenstöpsel oder andere hochwertige Schutzvorrichtungen helfen, das Risiko in Bezug auf durch das Schießen verursachte Schäden zu verringern.



9. MIT GELADENER WAFFE NIE AUF BÄUME, ZÄUNE ODER HINDERNISSE KLETTERN.

- Bevor man auf Bäume klettert oder über Zäune oder über Gräben und andere Hindernisse springt, das Patronenlager der Waffe öffnen und entleeren.
- Die Waffe nicht gegen sich selbst oder eine andere Person drücken oder ziehen.
- Die Waffe immer entladen und visuell und physisch kontrollieren, dass das Magazin, das Aufladesystem und das Patronenlager entladen sind und dass die Waffe geöffnet ist, bevor man sie einer anderen Person übergibt.
- Nie die Waffe einer anderen Person nehmen, es sei denn sie ist entladen und wurde physisch und visuell überprüft, um sicherzustellen, dass sie tatsächlich nicht geladen ist, auch muss die Waffe geöffnet sein.



10. DIE EINNAHME VON ALKOHOLISCHEN GETRÄNKEN UND MEDIZINEN VERMEIDEN, DIE DIE REFLEXE UND DIE SELBSTKONTROLLE BEIM SCHIESSEN BEEINTRÄCHTIGEN KÖNNTEN.

- Beim Schießen nicht trinken. Falls man Medikamente einnimmt, die die Reflexe oder die Selbstkontrolle beeinträchtigen könnten, keine Waffen handhaben, während man unter Einfluss des Medikaments ist.



11. NIE EINE GELADENE WAFFE TRANSPORTIEREN.

- Die Waffe immer entladen, bevor man sie in ein Fahrzeug legt (Patronenlager und Magazin leer).
- Jäger und Schützen müssen die Waffe laden, nachdem sie am Zielort angekommen sind und der Moment des Schießens gekommen ist. Falls man die Waffe zur Selbstverteidigung hält, beachten, dass ein nicht geladenes Patronenlager die Wahrscheinlichkeit eines ungewollten Schusses reduziert.

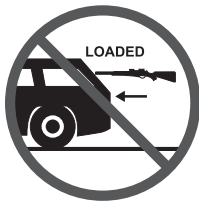

12. HINWEISE ZUR BLEI-EXPOSITION.

- Die Waffe in wenig ventilierten Bereichen entladen, das Reinigen von Waffen und die Handhabung von Munitionen kann eine Exposition gegenüber Blei und anderen Substanzen mit sich bringen, die Schäden bei der Atmung, Schäden der Fortpflanzungsorgane und andere schwere körperliche Schäden verursachen können. Man sollte sich immer in gut belüfteten Gebieten aufhalten. Die Hände nach der Exposition sorgfältig waschen.,

Vorsicht - Warnhinweis

Es liegt in IHRER Verantwortung, sich über die örtlichen und staatlichen Gesetze zu informieren, die den Handel, den Transport und den Gebrauch von Waffen in Ihrem Land regeln.

Gefahr - Achtung

Diese Waffe kann Ihnen und anderen das Leben nehmen! Sie sollten immer sehr vorsichtig beim Umgang mit Ihrer Waffe sein. Ein Unfall ist fast immer eine Folge der Nichtbeachtung der Sicherheitsvorschriften der Waffe.

EINLEITUNG

- Franchi hat dieses Handbuch dazu erstellt, um die Charakteristiken der halbautomatischen Gewehre der Serie "AFFINITY" vorzustellen.
- Das Handbuch enthält alle nützlichen Informationen für den Gebrauch der Waffe unter sicheren Bedingungen und für die ordnungsgemäße Wartung zur dauerhaften Erhaltung der Waffe.
- Der Empfänger der Informationen muss den ganzen Inhalt des Handbuchs durchlesen und verstehen und die beschriebenen Prozeduren strikt anwenden.
- Die für die Lektüre der Informationen aufgewendete Zeit trägt dazu bei, Gesundheits- und Sicherheitsrisiken des Benutzers der Waffe zu vermeiden.
Vorsicht ist dennoch unersetzlich. Die Sicherheit hängt auch von demjenigen ab, der die Waffe handhabt.
- Das Handbuch für die gesamte Lebensdauer der Waffe an einem bekannten und leicht zugänglichen Ort aufbewahren, um es im Bedarfsfall immer zur Hand zu haben.
- Die in diesem Handbuch aufgeführten Darstellungen und Beschreibungen bezie-

hen sich auf die Waffe VERSION RECHTS.

- Der Hersteller behält sich das Recht vor, die in diesem Handbuch aufgeführten Informationen ohne Vorankündigung zu verändern, vorausgesetzt, dass sie nicht die Sicherheit beeinträchtigen.
- Einige Stellen in diesem Text wurden hervorgehoben, um die Wichtigkeit des Hinweises zu unterstreichen.

Wichtig

Das Symbol weist auf technische Informationen von besonderer Wichtigkeit hin, die nicht vernachlässigt werden dürfen.

Gefahr - Achtung

Das Symbol weist auf Gefährdungssituationen hin, die bei Nichtbeachtung ein ernsthaftes Risiko für die Gesundheit und Sicherheit von Personen darstellen können.

Vorsicht - Warnhinweis

Das Symbol zeigt an, dass geeignete Vorkehrungen zu treffen sind, um die Gesundheit und die Sicherheit von Personen keinem Risiko auszusetzen und wirtschaftliche Schäden zu vermeiden.

GARANTIEBEDINGUNGEN

- Benelli Armi S.p.A. - Abteilung Franchi erlässt für jede Waffe einen Garantieschein mit allen allgemeinen Bedingungen, die sie betreffen.
- Benelli Armi S.p.A. - Abteilung Franchi ist nicht für Schäden haftbar, die durch Verwendung nicht geeigneter Munition, unsachgemäße Wartung oder Unfälle aufgrund unsachgemäßer Handhabung der Waffe verursacht werden.
- Benelli Armi S.p.A. - Abteilung Franchi lässt unverzüglich die Garantie und die Hilfe durch den technischen Kundendienst verfallen, wenn die Reparatur der Waffe nicht autorisiertem Personal und/oder Personal ohne Sachverstand anvertraut wird sowie bei Verwendung FABRIKFREMDER Teile.

IDENTIFIKATION DER WAFFE

Auf dem Gehäuse bzw. auf dem Lauf jeder Waffe sind die aufgelisteten Identifizierungsdaten aufgestanzt, wodurch sie eindeutig und unwiderrüflich erkennbar ist.

- Identifizierung des Herstellers
- Identifikation des Kalibers
- Identifizierung Seriennummer der Waffe (Gehäuse)
- Identifizierung Seriennummer Lauf
- Identifizierung Modell
- Kennzeichnung B.N.P. (Nationaler Prüfstand)
- Importeur/Vertreiber

Wichtig

Die auf der Waffe vorhandenen Daten dürfen auf jeden Fall nicht geändert werden.

KUNDENDIENSTANFORDERUNG

Für Ersatzteile wenden Sie sich an das nächstliegende von Franchi autorisierte Kundendienstzentrum oder an das Waffengeschäft Ihres Vertrauens.

Die vollständige Liste der von Franchi autorisierten Verkaufs- und Kundendienstzentren (weltweit) finden Sie, stets auf dem aktuellen Stand, auf der Webseite www.franchi.com.

Bei jeder Anforderung des technischen Kundendienstes oder bei der Bestellung von Ersatzteilen muss eventuell die Art der aufgetretenen Störung und die auf der Waffe vorhandenen Daten angegeben werden.

- Waffenmodell
- Seriennummer Gehäuse
- Seriennummer Lauf
- Waffenkaliber

ALLGEMEINE BESCHREIBUNG DER WAFFE

- Diese Waffe ist das Ergebnis erfolgreicher Arbeit des "Centro Studi e Ricerche" (Forschungsinstitut) von Benelli Armi S.p.A. - Abteilung Franchi und ihrer umfangreichen Erfahrung im technologischen Bereich und im Bereich des mechanischen Präzisionsbaus.
- Das halbautomatische Gewehr "Franchi" verwendet das neue Inertialsystem mit festem Lauf, das die kinetische Energie des Rückstoßes ausnutzt.
- Das Inertialsystem stellt eine wichtige und geniale technische Innovation dar: die Waffe funktioniert automatisch und die üblichen Nachteile anderer Waffen werden eliminiert.

Im Verzeichnis werden einige Vorteile des Inertialsystems aufgezählt.

Vorteile des Inertialsystems im Vergleich zum Rücklaufsystem

- Beim Schießen werden keine Vibrationen am Lauf erzeugt.
- Es ist keine Regulierbremse für die stärkeren Patronen nötig.

Vorteile des Inertialsystems im Vergleich zum Gasentzugssystem

- Die Reinigung muss weniger oft erfolgen.
- Die Anfangsgeschwindigkeitsleistung der Bleiladung ist konstant.
- Man erhält eine günstige Deckung.
- Keine Schwierigkeiten im Falle von schlechten Witterungsverhältnissen.
- Die Waffe wurde mit wenigen Bauteilen und sorgfältig ausgewählten Materialien realisiert sowie einer extrem präzisen, einfachen und rationalen Mechanik.
- Die Entwurfs- und Baucharakteristiken verleihen der Waffe Betriebszuverlässigkeit, zweckmäßigen Gebrauch, Einfachheit bei der Montage/Demontage und wenige Wartungseingriffe.

Die Waffe ist mit besonderen Bauteilen ausgestattet (siehe Verzeichnis), die das System innovativ und zuverlässig machen.

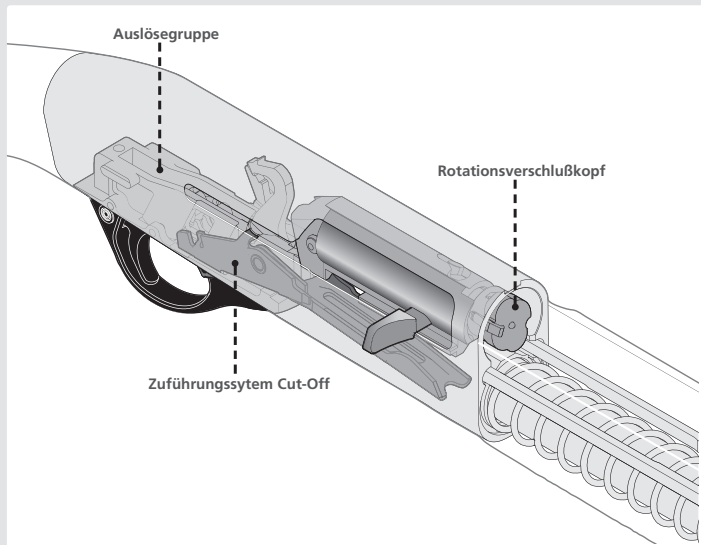

DE

- **Rotationsverschlusskopf:** einfach und robust, garantiert eine perfekte axiale Schließung am Bodenstück (mit zwei Flügeln), um dem Druck, der im Lauf von der Patrone erzeugt wird, standzuhalten.
- **Auslösegruppe:** moderne und revolutionäre Konzeption, variable Geometrie, die immer präzise Schüsse ohne Verreißen ermöglicht.
- **Zuführungssystem Cut-Off:** ausgestattet mit einem besonderen Hebel zum Senken der Patrone, am Abzug positioniert. Der Hebel ermöglicht den manuellen Durchgang der Patronen im Lauf aus dem Magazinrohr für einen schnellen Wechsel der Patrone im Lauf. Der Hebel besitzt einen roten Punkt, der gut zu erkennen ist.
 Roter sichtbarer Punkt: Schlagstück gespannt und Waffe schießbereit.
 Roter nicht sichtbarer Punkt: Schlagstück nicht gespannt und Waffe nicht betriebsbereit.

Dank des hohen Perfektionsgrad kann die Waffe mit einem großen Sortiment an Patronen funktionieren, vorausgesetzt dass sie

einen minimalen Wert an kinetischer Energie entwickeln (manometrisch gemessen am Lauf 1 m ab der Mündung).

- Patronen Kaliber 20: Mindestladung 24 g und kinetische Energie 190 kgm
- Patronen Kaliber 12: Mindestladung 28 g und kinetische Energie 230 kgm

Wichtig

Alle Affinity-Gewehre werden der Druckprüfung bei 1.370 bar auf dem Nationalen Prüfstand in Gardone Valrompia (Brescia Italy) unterzogen, gemäß den Normen C.I.P. (Ständige Internationale Kommission für die Prüfung von Handfeuerwaffen).

Alle Affinity-Gewehre können alle Patronen mit dem an der Waffe aufgeführtem Kaliber verwenden, gemäß den Normen C.I.P. (Ständige Internationale Kommission für die Prüfung von Handfeuerwaffen).

Gefahr - Achtung

Der Gebrauch von nicht konformen Patronen und von nicht korrekt geladenen Patronen kann den Lauf und die Schließung der Waffe beschädigen, wodurch der Schütze schweren Gefahren ausgesetzt wird.

FUNKTIONSWEISE

- Das Inertialsystem besitzt eine Feder, die frei zwischen Schließkopf und Verschluss positioniert ist.
- Die Ausführung des Abzugs wird kontrolliert und konstant aufgeteilt, ohne Leergänge oder aufeinanderfolgendes Versagen beim Loslassen des Schlagstücks, was zu Sicherheitsvorteilen und allgemeiner Effizienz der Waffe führt.
- Die Bewegungen des doppelten Einrastzahns des Schlagstücks erfolgen synchron zum Zuführungssystem.
- Durch das Betätigen des Abzugs wird das Schlagstück freigegeben, der den Schlagbolzen auslöst; dadurch wiederum wird die Patrone im Magazin ausgelöst.
- Gleichzeitig hat das Schlagstück die vertikale (im Uhrzeigersinn) Drehung des Patronenfreigabehebels bewirkt, wodurch eine aus dem Magazin ausgetretene Patrone auf dem Ladelöffel vorbereitet wird.
- Die Patrone drückt gegen die Magazin-sperklinke, wodurch der Austritt einer zweiten Patrone aus dem Magazin verhindert wird.
- Der Verschluss (inert) rückt circa 4 mm voran und drückt die Pufferfeder zusammen. Diese Phase erfolgt dank der Reaktion des Rückstoßes der Waffe und gemäß der Patronenleistung proportioniert.
- Am Ende der Pressphase streckt sich die Feder wieder, die Verschlussgruppe tritt zurück und die Hülse kann entnommen werden.
- Die Federladung ist geeicht, um das Öffnen des Verschlusses zu verzögern und um die verschiedenen, von Patronen unterschiedlicher Leistung erzeugten Drücke zu kompensieren.
- Wenn der Verschluss vollständig zurückgetreten ist (offen), zieht die Schlagfeder (am Magazinrohr positioniert) den Verschluss mit der Fangschnur in Schließung.
- Wird der Verschluss zurückgezogen, hebt sich der Ladelöffel und bringt die Patrone, die in das Patronenlager eingelegt wird, in die richtige Position. Gleichzeitig wird die Schlagfeder wieder zusammengedrückt, der Patronenfreigabehebel wird wieder in Ruheposition gebracht und die Magazinsperklinke behält die anderen Patronen im Magazin, bis der nächste Schuss abgefeuert wird.



Vorsicht - Warnhinweis

Der korrekte Betrieb der Waffe, bei Mindestwerten der angegebenen kinetischen Energie, ist für eine Waffe mit MAXIMALEM Gewicht von insgesamt 3,150 kg (Kal.12) oder 2.850 (Kal. 20) garantiert.



Vorsicht - Warnhinweis

Der Betrieb der Waffe ist mit maximal 58mm langen Patronen (Kammer 2 3/4 " - 70 mm) oder 66 mm langen Patronen (Kammer 3" - 76 mm) mit Bördel- oder Sternverschluss garantiert.

KONTROLLE DES UNVERSEHRTEN WAFFENZUSTANDS

Die Waffe ist geeignet verpackt und wird dem Käufer in einem Frachtstück zugesandt, zerlegt in die aufgeführten Gruppen (Abbildung 1).

a) *Hinterschaft mit Gehäuse - Verschluss*

b) *Lauf-Bodenstück-Vorderschaft*

- Bei Empfang der Waffe die Übereinstimmung mit der tatsächlich bestellten Ware, den guten Zustand der Verpackung überprüfen und sich vergewissern, dass die Hauptbestandteile keine offensibaren Schäden oder Einbeulungen aufweisen.
- Im Falle von Beschädigungen (sichtlich oder wahrscheinlich) oder falls Teile fehlen sollten, NICHT ZUSAMMENBAUEN und sofort den Verkäufer benachrichtigen.
- Wenn beim Erhalt der Waffe keine Beschädigungen oder Defekte festgestellt werden, führen Sie die Montage wie im Abschnitt "Zusammenbau der verpackten Waffe" beschrieben aus.

ZUSAMMENBAU DER VERPACKTEN WAFFE

Wie folgt vorgehen.

1. Vorderschaftbefestigungskappe der Einheit Schaft-Gehäuse-Verschluss (a) abschrauben (Abbildung 2).
2. Umfassen Sie mit einer Hand den Hinterschaft-Gehäuse-Verschluss und mit der anderen Hand betätigen Sie den Spannhebel (bis er einrastet), um den Verschluss zu öffnen (Abbildung 3).



Vorsicht - Warnhinweis

Falls der Verschluss nicht einrastet, betätigen Sie den Patronenfreigabehebel, notfalls wiederholen Sie den Vorgang (Abbildung 4).

Bei den folgenden Schritten muss der Verschluss komplett mit Spannhebel immer geöffnet (ganz nach hinten geschoben) sein.

3. Den Schutz vom Gehäuse entfernen (Abbildung 5).
4. Die Einheit Lauf-Bodenstück-Vorderschaft (b) ergreifen; die Verlängerung des Bodenstücks in das Gehäuse einsetzen und dabei darauf achten, dass das Magazinrohr korrekt in den Führungsring des Laufes und des Vorderschafts eingeschoben wurde (Abbildung 6); dann das Bodenstück bis zum Anschlag drücken.



Vorsicht - Warnhinweis

Achten Sie darauf, dass die Verlängerung des Laufs nicht gegen den Verschlusskopf stößt. Die korrekte Setzung des Laufs im Gehäuse wird durch ein metallisches Einrastgeräusch angezeigt.

Vorsicht - Warnhinweis

Der Rand des Vorderschafts muss perfekt in den Sitz des Gehäuses eintreten.

Vorsicht - Warnhinweis

Die verchromte Verlängerung des Laufs muss vollständig im Gehäuse einrasten. Der verchromte Teil darf nicht mehr vorne am Gehäuse sichtbar sein.

- Die Befestigungskappe auf das vordere Ende des Magazinrohres aufsetzen und so festschrauben, dass eine einwandfreie Verbindung des Laufs und des Vorderschafts mit dem Verschlussgehäuse gewährleistet ist (Abbildung 7).
- Den Verschluss durch Drücken auf den Verschlussfangknopf verschließen (Abbildung 8).
- Den Verschluss einige Male öffnen und schließen, um sicherzustellen, dass er korrekt montiert ist.

GEBRAUCHSWEISE DER SICHERUNG

- Vor Gebrauch der Waffe muss man sich mit der Funktionsweise und dem Gebrauch der Sicherung vertraut machen.
- Die Sicherung ist eine Sicherheitsvorrichtung, die bei Betätigung den versehentlichen Schuss vermeidet.
- Wenn die Waffe entsichert ist, ist sie schießbereit.
- Den Knopf drücken, um die Waffe zu sichern.

SICHERUNG NICHT EINGELEGT: roter Ring SICHTBAR (Abbildung 9).

SICHERUNG EINGELEGT: roter Ring NICHT SICHTBAR (Abbildung 10).

ZU VERWENDENDE MUNITION

Stets Patronen verwenden, die eine ausreichende Rückstoßkraft für den kompletten Ladevorgang der Waffe erzeugen.

Vorsicht - Warnhinweis

Die Waffe bedarf keinerlei Einstellungen, abgesehen von den verwendeten Patronen.

Gefahr - Achtung

Niemals Patronen verwenden, deren Hülsen länger als das Patronenlager der Waffe ist! Die Nichteinhaltung dieser Sicherheitsbestimmung kann sowohl für den Schützen, als auch für die Waffe schlimme Folgen haben.

LADUNG DER WAFFE

Gefahr - Achtung

Die Sicherung muss immer eingelegt sein und das Schlagstück gespannt, damit die Magazinsperrklinke die in das Magazin eingegebenen Patronen blockieren kann.

Vorsicht - Warnhinweis

Beim ersten Gebrauch der Waffe kann eine "Einschießphase" mit Standardpatronen (drei oder vier Schachteln) erforderlich sein, damit die Waffe auch mit leichter Ladung einwandfrei funktioniert.

Das Magazin kann 1-2-3 Patronen enthalten, je nach Version und gemäß den geltenden Gesetzen.

Einschließlich der Patrone im Lauf besitzt die Waffe eine Feuerkapazität von 2-3-4 Schuss.

Zum Laden der Waffe geht man wie folgt vor.

- Die Waffe sichern (Abbildung 10).

Vorsicht - Warnhinweis

Um sicherzustellen, dass die Sicherung wirklich eingelegt ist, kontrollieren, dass der rote Ring nicht sichtbar ist.

- Sicherstellen, dass das Patronenlager und das Magazin ihres Gewehrs völlig leer sind.

Vorsicht - Warnhinweis

Für eine größere Sicherheit den Verschluss öffnen und sicherstellen, dass die Waffe nicht geladen ist. Den Verschluss wieder in Schließposition bringen.

- Sicherstellen, dass der rote Punkt des Patronenfreigabehebels nicht sichtbar ist (Hinweis Schlagstück gespannt) (Abbildung 11).

Um den Patronenfreigabehebel in die korrekte Position zu bringen, drückt man den Verschlussfangknopf und öffnet gleichzeitig den Verschluss (Abbildung 12).

- Mit geschlossenem Verschluss und gespanntem Schlagstück, dreht man die Waffe um und richtet den Lauf nach unten.
- Eine Patrone ins Magazin einfügen (Abbildung 13).
- Die Magazinsperrklinke muss die Patrone automatisch festhalten (Abbildung 14). Die Operation solange wiederholen, bis das Magazin vollständig geladen ist.

Die Waffe kann nur dann schießen, wenn zuvor eine Patrone in den Lauf eingefügt wurde, siehe Darstellung unten.

Gefahr - Achtung

Beim Einlegen der Patrone, muss der Lauf (auch wenn die Waffe gesichert ist) in eine absolut sichere Richtung gehalten werden.

1. Den Verschluss öffnen und in dieser Position festhalten.
2. Die Patrone in die Auswurföffnung einschieben (Abbildung 15).
3. Den Verschluss freigeben, der die Patrone in das Patronenlager befördert, wobei der Verschlussknopf sich hinter der Patrone verriegelt (Abbildung 16).
4. Die Sicherung lösen.
Die Waffe ist schießbereit.

AUSWECHSELN DER PATRONE

Gefahr - Achtung

Die Waffe muss immer gesichert sein und der Lauf muss in eine absolut sichere Richtung gehalten werden.

Zum Auswechseln einer bereits dem Patronenlager zugeführten Patrone können zwei Vorgänge befolgt werden:

- *Auswechseln der Patrone, die nicht aus dem Magazin stammt*
- *Auswechseln der Patrone, die aus dem Magazin stammt*

Auswechseln der Patrone, die nicht aus dem Magazin stammt

1. Den Schaft an der Hüfte aufstützen und den Verschluss öffnen.
Die Patrone im Patronenlager wird extrahiert und ausgeworfen (Abbildung 17).
2. Den Verschluss halten und die neue Patrone ins Auswurfenster einschieben (Abbildung 15).
3. Den Verschluss freigeben, der die Patrone in das Patronenlager befördert, wobei der Verschlussknopf sich hinter der Patrone verriegelt.

Auswechseln der Patrone, die aus dem Magazin stammt

1. Den Schaft an der Hüfte aufstützen und den Verschluss öffnen.
Die Patrone im Patronenlager wird extrahiert und ausgeworfen (Abbildung 17).

2. Den Patronenfreigabehebel betätigen, um eine Patrone aus dem Magazin austreten zu lassen (Abbildung 18).
3. Den Verschluss freigeben, der die Patrone in das Patronenlager befördert, wobei der Verschlussknopf sich hinter der Patrone verriegelt (Abbildung 19).

ENTLADEN DER WAFFE

Gefahr - Achtung

Die Waffe muss immer gesichert sein und der Lauf muss in eine absolut sichere Richtung gehalten werden.

Wie folgt vorgehen.

- Den Verschluss öffnen.
Die Patrone im Patronenlager wird extrahiert und ausgeworfen (Abbildung 17).
- Den Verschluss freigeben (Abbildung 19).
- Die Waffe umdrehen, den Ladelöffel nach innen drücken und mit dem Zeigefinger vorne auf den Magazinsperrklinkenknopf drücken (Abbildung 20).
Die erste Patrone im Magazin tritt aus.
Erneut die Magazinsperrklinke drücken, um alle Patronen nacheinander aus dem Magazin austreten zu lassen.

Vorsicht - Warnhinweis

Das Entladen der Waffe kann auch wie in Abschnitt "Auswechseln der Patrone, die aus dem Magazin stammt" beschrieben ausgeführt werden.

EMPFEHLUNGEN FÜR DIE WARTUNG

- Die vom Hersteller vorgesehenen Wartungseingriffe durchzuführen, um die Waffe im höchsten Leistungszustand zu halten. Eine einwandfreie Wartung gestattet es, die besten Leistungen sowie eine längere Lebensdauer der Waffe zu erzielen.
- Vor jeder Waffenhandhabung sollten Sie sicherstellen, dass die Patronenlager und das Magazin ihres Gewehrs völlig leer sind!
- **Um eine gründliche Wartung vornehmen zu können, muss die Waffe demontiert werden.**
- Die Demontage der Waffe darf AUSSCHLIESSLICH durch Personen erfolgen, die erfahren, ausgebildet und mit der Waffe vertraut sind.
- Bevor Sie mit der Demontage beginnen, bereiten Sie einen geeigneten Arbeitstisch

vor, auf den Sie ein sauberes Tuch breiten, auf dem Sie die Bauteile in der Reihenfolge der Demontage nach legen. Dies hilft Ihnen bei der Wiedermontage der Waffe, nachdem Sie die Prüfung und Reinigung ausgeführt haben.

- Demontieren Sie keine Gruppen oder Bauteile der Waffe, wenn Sie nicht ausdrücklich im Abschnitt "Zerlegen der Waffe für die Wartung" beschrieben werden.
- Die Bestandteile der Waffe nicht ändern oder reparieren. Bei Bedarf sich an einen autorisierten Händler oder auf jeden Fall an Personal mit erkannter Erfahrung wenden.

ZERLEGEN DER WAFFE FÜR DIE WARTUNG

Gefahr - Achtung

Stellen Sie sicher, dass die Patronenlager, der Ladelöffel und das Magazin völlig leer sind (siehe "Laden der Waffe" - "Entladen der Waffe").

1. Die Vorderschaftbefestigungskappe abschrauben (Abbildung 21).
2. Die Einheit Lauf-Bodenstück-Vorderschaft (b) entlang dem Magazinrohr herausziehen (Abbildung 22).
3. Umfassen Sie mit einer Hand den Hinterschaft-Gehäuse-Verschluss und mit der anderen Hand betätigen Sie den Spannhebel (bis er einrastet), um den Verschluss zu öffnen (Abbildung 23).

Vorsicht - Warnhinweis

Falls der Verschluss nicht einrastet, betätigen Sie den Patronenfreigabehebel, notfalls wiederholen Sie den Vorgang (Abbildung 24).

4. Den Spannhebel herausziehen (Abbildung 25).
5. Die Verschlussgruppe mit der Fangschnur festhalten (Abbildung 26).
6. Den Verschlussfangknopf drücken (Abbildung 27).
7. Die Gruppe Verschluss-Fangschnur-Schlagfeder aus dem Gehäuse herausziehen (Abbildung 28).

Vorsicht - Warnhinweis

Die Gruppe vorsichtig handhaben und keine Bauteile fallen lassen.

Die Gruppe zerlegen und nur auf den Verschluss einwirken, siehe Darstellung unten.

1. Den Schlagbolzen festhalten und den Anschlagstift des Schlagbolzens herausziehen (Abbildung 29).
2. Den Schlagbolzen und die entsprechende Feder herausziehen (Abbildung 30).
3. Den Drehzapfen des Schließkopfes aus seinem Sitz ziehen (Abbildung 31).
4. Den Schließkopf aus dem Verschluss ziehen (Abbildung 32).
5. Die Pufferfeder des Verschlusses aus ihrem Sitz ziehen (Abbildung 33).

Zum Zerlegen der Abzugsgruppe befolgen Sie die untenstehenden Anweisungen.

1. Indem man den Kopf des Schlagbolzens oder einen geeigneten Stift benutzt, den Abzugsbügelbefestigungsstift (von rechts oder links) austreiben und die Gruppe Schaft - Gehäuse herausziehen (Abbildung 34).
2. Den Verschlussfangknopf drücken und die Abzugsgruppe nach vorn herausziehen (Abbildung 35).

Die Waffe ist nun komplett zerlegt. Die Teile, die einer Wartung oder einer Reinigung bedürfen, liegen nun separat bereit (siehe "Wartung").

WARTUNG

Das halbautomatische Gewehr von Franchi bedarf keiner besonderen Wartungseingriffe. Dennoch empfehlen wir, die folgenden Operationen auszuführen.

- Jedes Bauteil sorgfältig reinigen und die Integrität überprüfen.
- Die Bauteile an denen Verbrennungsrückstände haften, mit einem entsprechenden nicht korrosiven Lösungsmittel reinigen und mit einem sauberen Tuch gründlich trocknen.

Während der Reinigung des Laufs den Choke nicht deinstallieren, damit sich keine Rückstände in den Gewinden des Choke im Lauf ansammeln.

Alle Läufe sind intern verchromt.

- Am Lauf mit einem Gewehrreiner oder einem mit nicht korrosivem Lösungsmittel benetztem Tuch die Verbrennungsrückstände entfernen.
- Das Laufinnere mit einem sauberen Tuch nachwischen.

- Das Laufinnere mit einem leicht in Öl getränktem Tuch schmieren.
- An allen Bauteilen eine dünne Ölschicht auftragen. Niemals zu großzügig schmieren, um Schäden und Funktionsstörungen der Waffe zu verhindern.

Zum Reinigen und Schmieren der Bauteile der Waffe, den Reinigungsbausatz und das Spezialöl von Franchi verwenden.

ZUSAMMENBAU DER WAFFE (NACH DER WARTUNG)

Strikt die angegebene Sequenz einhalten.

Zum Zusammenbau der Abzugsgruppe gehen Sie wie folgt vor:

1. Das Schlagstück an der Abzugsgruppe spannen (Abbildung 36).
2. Umfassen Sie mit einer Hand die Gruppe Schaft - Gehäuse, drücken Sie den Verschlussfangknopf und fügen Sie gleichzeitig die Abzugsgruppe ins Gehäuse (Abbildung 37).
3. Positionieren Sie die Abzugsgruppe am Anschlag hinten am Gehäuse (Abbildung 38).
4. Den Abzugsbügelbefestigungsstift (von rechts oder links) einfügen und stoppen, wenn er vollständig im Gehäuse eingefügt ist (Abbildung 39).

Für die Montage des Verschlusses gehen Sie wie folgt vor:

1. Die Pufferfeder des Verschlusses in ihren Sitz fügen (Abbildung 40).

Gefahr - Achtung

Die Pufferfeder des Verschlusses immer zwischen dem Schließkopf und dem Verschluss positionieren, um zu verhindern, dass in der Schließphase ein Schuss ausgelöst wird.

2. Den Schließkopf in den Verschluss einfügen, und zwar derart, dass die Bohrung an seinem Stamm mit der Öse des Verschlusses zusammenfällt (Abbildung 41).

Vorsicht - Warnhinweis

Die geneigten Ebenen am Stamm des Verschlussblocks dürfen nach der Montage nicht sichtbar sein.

3. Den Drehzapfen des Schließkopfes über die Öse am Verschluss führen und ihn in die Bohrung am Stamm des Verschlussblocks einführen (Abbildung 42).

Vorsicht - Warnhinweis

Die Bezugslinie am Ende des Zapfens muss sichtbar und mit der Längsachse der Verschlussgruppe ausgerichtet sein (Abbildung 43).

4. Den Schlagbolzen mit der Feder in die Bohrung des Verschlusses einfügen (Abbildung 44).

Gefahr - Achtung

Sicherstellen, dass die Feder des Schlagbolzens immer montiert ist.

5. Den Anschlagstift des Schlagbolzens in seine Bohrung führen und den Schlagbolzen blockieren (Abbildung 45).

Die Gruppe Verschluss-Fangsnur-Schlagfeder montieren.

1. Die Schlagfeder am Magazinrohr einfügen (Abbildung 46).
2. Die Verschlussgruppe nehmen, an der Fangsnur anbringen, alles in die entsprechenden Sitze einrasten lassen und sie in dieser Position halten (Abbildung 47).
3. Umfassen Sie mit einer Hand die Gruppe Schaft - Gehäuse und halten Sie sie fast vertikal, dann fügen Sie die Gruppe Fangsnur-Verschluss in die Führungen des Gehäuses (Abbildung 48).
4. Langsam den Verschlussblock zurückbewegen und den Spannhebel in den Sitz des Verschlusses fügen (Abbildung 49).
5. Um die Montage der Waffe zu vervollständigen, alle beschriebenen Operationen (Seite 58) ausführen, außer den ersten vier.

FUNKTIONSTÖRUNGEN, URSACHEN UND ABHILFE

Während des normalen Gebrauchs könnte es dazu kommen, dass die Waffe nicht schießt.

In der Tabelle werden die möglichen Ursachen und Abhilfen aufgeführt.

Gefahr - Achtung

Vor jeder Waffenhandhabung sollten Sie sicherstellen, dass die Patronenlager und das Magazin ihres Gewehrs völlig leer sind!

Tabelle 1: Funktionsstörungen

Funktionsstörung	Ursache	Abhilfe	Hinweis
Die Waffe schießt nicht	Sicherung eingelegt (roter Ring NICHT SICHTBAR)	Die Sicherung lösen.	Siehe "Gebrauchsweise der Sicherung"
	Waffe leer	Waffe laden.	Siehe "Laden der Waffe"
	Schießmechanismus blockiert	Schießmechanismus kontrollieren und im Bedarfsfall eine sorgfältige Reinigung und Schmierung vornehmen.	Siehe "Wartung"
	Patrone blockiert	Sicherung einlegen, den Verschluss öffnen, die Patrone entfernen und den Schießvorgang wiederholen.	 Vorsicht - Warnhinw. Im Falle von Störungen, die Waffe nicht verwenden; wenden Sie sich an den autorisierten Verkäufer oder an das Kundendienstzentrum von Franchi.
	Keine Auswirkung	Mindestens 30 Sekunden lang in Schussposition verbleiben. Die Sicherung einlegen, den Verschluss öffnen und die Patrone entfernen.	 Vorsicht - Warnhinw. Auch eine nicht gezündete Patrone ist gefährlich. Die nicht gezündete Patrone extrem vorsichtig handhaben und sie an einem sicheren Ort aufbewahren.
Vorderschaft und Lauf unstabil	Vorderschaftbefestigungskappe nicht korrekt gespannt	Kappe festschrauben.	Siehe "Zusammenbau der verpackten Waffe"

ZUBEHÖR UND EINSTELLUNGEN

Einstellmöglichkeiten Senkung und Schränkung

Gefahr - Achtung

Stellen Sie sicher, dass die Patronenlager, der Ladelöffel und das Magazin völlig leer sind (siehe "Laden der Waffe" - "Entladen der Waffe").

Zusammen mit der Waffe wird ein Bausatz "Einstellmöglichkeiten Senkung" geliefert, mit dem die Standardkonfiguration der Waffe verändert wird.

Der Bausatz besteht aus vier Zwischenstücken aus Kunststoff (Abbildung 52).

Alle Zwischenstücke sind mit dem entsprechenden Buchstaben Senkung und Schränkung markiert.

Außer der Standardkonfiguration können mit dem Bausatz vier verschiedene Konfigurationen mit niedriger Laufschiene (Flat) und vier mit hoher Laufschiene (Step) und zwei verschiedene Schränkungen (rechts oder links) erzeugt werden.

Festlegen, ob die Senkung des Schafts perfekt auf ihre Person abgestimmt ist.

Tabelle 2: Einstellmöglichkeiten Senkung und Schrägung

Bezugsbuchstab	Niedrige Laufschiene (Flat) Wert Senkung (mm)	Hoher Laufschiene (Step) Wert Senkung (mm)
RZ	45 ± 1 DX	50 ± 1 DX
LZ	45 ± 1 SX	50 ± 1 SX
RA	50 ± 1 DX	55 ± 1 DX
LA	50 ± 1 SX	55 ± 1 SX
RB	55 ± 1 DX	60 ± 1 DX
LB	55 ± 1 SX	60 ± 1 SX
RC	60 ± 1 DX	65 ± 1 DX
LC	60 ± 1 SX	65 ± 1 SX
RD	65 ± 1 DX	70 ± 1 DX
LD	65 ± 1 SX	70 ± 1 SX

DX = R (right) = rechts
SX = L (left) = links

DE

Um die Senkung und die Schrägung zu verändern, geht man wie folgt vor:

Wenn die Senkung des Schafts zu niedrig ist, wählen Sie den nachfolgenden Einstellungswert.

Beispiel: mit werkseitig montiertem Zwischenstück, markiert "RB/LB", wählen Sie das Zwischenstück markiert mit "RC/LC".

Die Veränderung der Senkung und der Schrägung kann mit zwei Modalitäten im Verhältnis zum Schaft der Waffe ausgeführt werden.

- Schaft aus Holz
- Schaft aus Kunststoff

Modalität mit Schaft aus Holz (Abbildung 50).

1. Die beiden Befestigungsschrauben mit einem Kreuzschraubenzieher anziehen und den Schaft (1) und den Unterschaft (2) entfernen.

Vorsicht - Warnhinweis

Um die Schaftkappen nicht zu beschädigen, sollte die Schraubenzieherspitze mit etwas Vaseline oder Fett bestrichen werden.

2. Die Schaftbefestigungsmutter (3) mit einem Sechskantschlüssel 15 mm lösen.

3. Die Mutter (3), den Federring (4), die Schaftbefestigungsplatte (5), den Schaft (6) und das Schaftzwischenstück (Senkung) (7) herausziehen.

4. An der Zugstange das neue gewählte Zwischenstück (Senkung) (7) montieren, mit der beschrifteten Seite zum Schaft hingewandt aufsetzen.

5. Den Lauf zum Boden hin richten und den Schaft aufmontieren.

6. Die Befestigungsplatte (5) in den Schaft fügen.

7. An der Zugstange den Federring (4) und die Mutter (3) einfügen und festziehen.

8. Den Unterschaft (2) und den Schaft (1) so montieren, dass sie wieder exakt auf dem Schaft aufsetzen und die Schrauben festziehen.

Modalität mit Kunststoffschafft (Abbildung 51).

Gehen Sie wie in Abschnitt "Modalität mit Schaft aus Holz" (Abbildung 50) beschrieben vor, ohne dabei den Unterschaft (2) zu berücksichtigen, der beim Kunststoffschafft nicht vorgesehen ist.

Vorsicht - Warnhinweis

Nach dem Auswechseln des Schafts muss sichergestellt werden, dass der Schaft korrekt am Gehäuse blockiert ist.

Nach den ersten Schüssen die Überprüfung wiederholt vornehmen und falls notwendig die Befestigung des Schafts noch einmal anziehen.

Innen-Choke

Gefahr - Achtung

Stellen Sie sicher, dass die Patronenlager, der Ladelöffel und das Magazin völlig leer sind (siehe "Laden der Waffe" - "Entladen the Waffe").

Gefahr - Achtung

Bevor Sie die Waffe verwenden stellen Sie immer sicher, das der Choke korrekt am Lauf montiert ist.

Zum Auswechseln des Innen-Chokes gehen Sie wie folgt vor.

1. Den Innen-Choke mit dem mitgelieferten Spezialhakenschlüssel lösen (Abbildung 53).
2. Den Choke vollständig aus dem Lager herausziehen.
3. Den Sitz des Chokes am Lauf mit einem leicht mit Öl (Franchi) benetztem Tuch reinigen.
4. Den gewählten Choketyp erneut am Lauf montieren.

5. Den Choke mit dem entsprechenden Hakenschlüssel festziehen (Abbildung 54).

Gefahr - Achtung

Bei ordnungsgemäßem Einbau darf der Innenchoke weder aus der Laufmündung hervorstehen (Abbildung 55).

Verwenden Sie stets die passenden Chokes von Franchi, welche für den entsprechenden Lauf auch vorgesehen sind.

Gefahr - Achtung

Vor dem Gebrauch der Waffe immer sicherstellen, dass der Schlüssel für den Choke von der Laufmündung entfernt wurde (Abbildung 56).

Vorsicht - Warnhinweis

Wenn die Waffe längere Zeit nicht verwendet wird, reinigen Sie den Innenchoke und seinen Sitz in der Laufmündung.

Die Chokes von Franchi sind markiert, um schnell identifiziert werden zu können. Die Kerben an der Vorderseite jedes Chokes ermöglichen eine schnelle Erkennung des Chokes, auch wenn der Choke montiert ist.

DE

Kerben (A)	Choke	Symbol (B)	Stahlkugeln
I	Full	*	NO
II	Improved Modified	**	NO
III	Modified	***	OK
IIII	Improved Cylinder	****	OK
IIIII	Cylinder	*****	OK

DE

ÍNDICE ANALÍTICO

A

- Accesorios y regulaciones, 79
 - *choque interno*, 81
 - *variación de curvatura y desviación*, 79

C

- Carga del arma, 75
- Condiciones de garantía, 71
- Control de la integridad del arma, 74

D

- Descargue del arma, 76
- Descripción general del arma, 72
- Desmontaje del arma para mantenimiento, 77

F

- Funcionamiento, 74

I

- Identificación del arma, 72
- Inconvenientes, causas, remedios, 78

M

- Mantenimiento, 77
- Modalidad de empleo del seguro, 75
- Modalidad de solicitud de asistencia, 72
- Montaje del arma (tras el mantenimiento), 78
- Montaje del arma embalada, 74
- Municiones que se deben usar, 75

N

- Normas de seguridad, 68

P

- Presentación, 71

R

- Recomendaciones para el mantenimiento, 76

S

- Sustitución del cartucho, 76
 - *sustitución de un cartucho no procedente del depósito*, 76
 - *sustitución de un cartucho procedente del depósito*, 76

NORMAS DE SEGURIDAD

Importante

Se solicita la lectura del presente manual antes de manejar el arma.

Peligro - Atención

Si se manejan de manera no correcta, las armas de fuego pueden ser peligrosas, inclusive causa potencial de daños graves e irreparables. Las normas de seguridad que aquí se indican quieren responsabilizar a quienes poseen y utilizan armas de fuego.

1. NO APUNTE NUNCA EL ARMA HACIA UNA DIRECCIÓN QUE NO SEA MÁS QUE SEGURA.

- No apunte nunca el cañón del arma hacia sí mismo o hacia otra persona. Esto es de fundamental importancia cuando se carga o descarga el arma.



- Cuando se prepara a disparar a un blanco, confirme qué es lo que se encuentra detrás del mismo. Los proyectiles pueden superar el 1,5 km de distancia. Si yerra el blanco o si el proyectil lo traspasa, asegúrese de que el disparo no haya causado daños o lesiones a alguien.



2. MANEJE SIEMPRE EL ARMA COMO SI ESTUVIESE CARGADA.

- No dé nunca por descontado que el arma está descargada. El único modo seguro para asegurarse que el arma tenga la recámara vacía es abrirla y verificar visiva y físicamente que no se encuentren allí proyectiles.
- Retirar o descargar el depósito no significa que el arma se encuentra descargada o no puede disparar. Fusiles y carabinas pueden controlarse efectuando ciclos de funcionamiento o retirando todos los proyectiles y a continuación abriendo e inspeccionando la recámara del cargador realizando así una inspección completa y asegurándose de que no hayan quedado proyectiles en el interior.

3. GUARDE EL ARMA EN UN LUGAR SEGURO Y NO ACCESIBLE A LOS NIÑOS.

- Es su responsabilidad asegurarse que los menores u otras personas no autorizadas no tengan acceso al arma. Para reducir el riesgo de accidentes en los menores, descargue el arma, póngala bajo llave y guarde las municiones en un lugar aparte y siempre bajo llave.
- Tenga siempre presente que los dispositivos utilizados para prevenir accidentes (por ej.: candados para armas, cierres para las recámaras de cargador, etc.) no son suficientes para impedir que otros puedan utilizar el arma o utilizarla de manera inadecuada.
- Guardar el arma en una caja de seguridad de acero sería lo ideal para reducir la probabilidad que menores o personas no autorizadas puedan utilizar el arma de manera inadecuada.

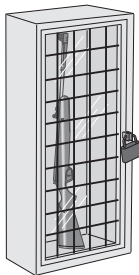

4. NUNCA DISPARE HACIA ESPEJOS DE AGUA O SOBRE SUPERFICIES DURAS.

- Disparar hacia espejos de agua, hacia una roca u otras superficies duras aumenta el riesgo de que los proyectiles reboten o se fragmenten, lo que puede significar golpear blancos no deseados o limitrofes.



5. CONOZCA LAS CARACTERÍSTICAS DE SEGURIDAD DEL ARMA QUE SE ESTÁ USANDO, TENIENDO PRESENTE QUE LOS DISPOSITIVOS DE SEGURIDAD NO SUSTITUYEN LOS PROCEDIMIENTOS DE UN MANEJO SEGURO DEL ARMA.

- No se confíe exclusivamente en los dispositivos de seguridad para prevenir accidentes. Es de fundamental importancia conocer y respetar las características de seguridad del arma que se está manejando; los accidentes, de todos modos, pueden ser mayormente evitados si se siguen los procedimientos de un manejo seguro del arma, contenidos en las reglas de seguridad y en el interior de este manual.
- Para familiarizarse más aún con el uso apropiado de ésta u otras armas, se aconseja seguir un curso sobre seguridad en el uso de armas a cargo de un profesional del sector, experto en técnicas de uso y procedimientos de seguridad.

6. CONSERVE EL ARMA DE MANERA APROPIADA.

- Guarde el arma de manera que no se acumule suciedad o polvo en las partes mecánicas. Siguiendo las instrucciones contenidas en este manual, limpie y lubrique el arma tras cada uso para prevenir corrosión, daños en el cañón o acumulación de impurezas que puedan impedir al arma funcionar en caso de necesidad.

- Controle siempre el interior y la recámara del cargador antes de cargar el arma para asegurarse de que estén limpios y sin obstrucciones. Disparar cuando existan obstrucciones en el cañón o en la recámara del cargador puede causar la explosión del cañón y puede herir a quien dispara o a otras personas cercanas.
- En caso de que se note un ruido extraño durante el disparo, deje inmediatamente de disparar, ponga el seguro y descargue el arma. Asegúrese de que la recámara y el cañón estén libres de eventuales obstrucciones, como por ej. un proyectil bloqueado en el interior del cañón, a causa de municiones defectuosas o inadecuadas.



7. UTILICE MUNICIONES APROPIADAS.

- Utilice únicamente municiones de fabrica nuevas realizadas según las siguientes especificaciones industriales: CIP (Europa y otros países), SAAMI® (EE.UU.). Asegúrese de que los proyectiles sean del calibre o del tipo adecuado al arma utilizada. El calibre del arma está marcado claramente sobre el cañón del fusil o sobre el carro o cañón de la pistola.
- La utilización de municiones recargadas o reconstruidas puede aumentar la probabilidad de presión excesiva sobre el cartucho, explosión del fondo del cartucho u otros defectos de las municiones que pueden causar daños al arma y herir a quien dispara o a otras personas cercanas.

8. USE SIEMPRE GAFAS DE PROTECCIÓN Y TAPONES PARA LOS OÍDOS CUANDO DISPARA.

- La probabilidad de que gas, pólvora del disparo o fragmentos metálicos golpeen y hieran al tirador mientras dispara es remota, pero en caso de que esto suceda, los

daños pueden ser graves, incluida la posibilidad de perder la vista.

- Cuando dispara, el tirador debe siempre usar gafas de protección de alta resistencia. Tapones para los oídos u otros tipos de protección de alta calidad ayudan a reducir el riesgo de daños provocados por el disparo.



9. NO SE TREPE NUNCA A LOS ÁRBOLES, A LOS CERCADOS U A OBSTÁCULOS CON EL ARMA CARGADA.

- Abra y vacíe la recámara del arma y ponga el seguro antes de treparse o bajarse de árboles o antes de superar cercas o saltar fosos y otros obstáculos.
- No tire o empuje el arma hacia sí mismo o hacia otra persona.
- Descargue siempre el arma y controle visual y físicamente que el depósito, el mecanismo de recarga y la recámara se encuentren descargadas y que el arma se encuentre abierta antes de darla en mano a otra persona.
- No tome nunca un arma de otra persona a menos que se encuentre descargada, controlada física y visualmente para asegurarse de que esté efectivamente descargada y además únicamente si el arma está abierta.



10. EVITE EL USO DE BEBIDAS ALCOHÓLICAS O DE MEDICINAS QUE PUEDAN DISMINUIR LOS REFLEJOS Y EL AUTOCONTROL MIENTRAS SE DISPARA.

- No beba cuando dispara. Si se ingieren medicinas que puedan disminuir los reflejos o el autocontrol, no hay que manejar armas mientras uno se encuentra bajo el efecto de la medicina.



11. NO TRANSPORTE NUNCA UN ARMA CARGADA.

- Descargue siempre el arma antes de guardarla en un vehículo (recámara y depósito deben estar vacíos).
- Cazadores y tiradores deben cargar el arma una vez llegados a destino y únicamente cuando se encuentran a punto de disparar. Si se posee un arma para defensa personal, dejar la recámara descargada reduce la posibilidad de un disparo involuntario.

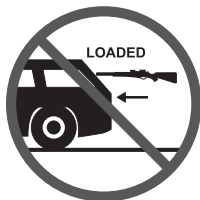

12. ADVERTENCIAS SOBRE LA EXPOSICIÓN AL PLOMO.

- Descargar el arma en áreas con escasa ventilación, limpiar armas o manejar municiones puede comportar una exposición al plomo y a otras sustancias que pueden causar daños a la respiración, daños al aparato reproductivo y otros graves daños físicos. Deténgase siempre en áreas con buena ventilación. Lávese cuidadosamente las manos tras la exposición.

Precaución - Advertencia

ES RESPONSABILIDAD DEL TIRADOR conocer y respetar las leyes locales y estatales que reglamentan el comercio, el transporte y el uso de las armas en el propio país.

Peligro - Atención

¡Esta arma puede quitarle la vida al tirador o a otras personas! Hay que tener mucho cuidado en el manejo de la propia arma. Un accidente es casi siempre consecuencia de la falta de cumplimiento de las normas de seguridad del arma.

PRESENTACIÓN

- Franchi ha realizado este manual para presentar las peculiaridades de los fusiles semi-automáticos de la gama "AFFINITY".
- El manual contiene toda la información sobre el uso del arma en condiciones de seguridad, además de las informaciones esenciales para llevar a cabo un mantenimiento correcto y eficaz con el fin de preservar el arma en el tiempo.
- El destinatario de la información debe leer y comprender todo el contenido del manual, aplicando los procedimientos descritos de manera correcta.
- El tiempo dedicado a la lectura de esta información permite evitar daños y riesgos para la salud y la seguridad del usuario del arma.
La prudencia es de todos modos insustituible. La seguridad está también en las manos de quien interactúa con el arma.
- Guardar el manual durante toda la duración operativa del arma y colocarlo en un lugar conocido con el fin de tenerlo fácilmente al alcance cuando sea necesario consultarlo.

- Las ilustraciones y las descripciones indicadas en este manual se refieren al arma **VERSIÓN DIESTRA**.

- El fabricante se reserva el derecho de aportar modificaciones a la información indicada en el manual sin la obligación de comunicarlo previamente, siempre que la misma no influya en la seguridad.

- Algunas partes de texto han sido evidenciadas para subrayar la importancia del mensaje.

Importante

El símbolo indica información técnica particularmente relevante que no se deben desatender.

Peligro - Atención

El símbolo pone en evidencia situaciones peligrosas cuyo descuido puede comprometer de modo muy grave la salud y seguridad de las personas involucradas.

Precaución - Advertencia

El símbolo pone en evidencia la necesidad de adoptar comportamientos adecuados para no provocar daños de naturaleza económica ni comprometer la salud y seguridad de las personas involucradas.

CONDICIONES DE GARANTÍA

- Benelli Armi S.p.A. - División Franchi entrega, para cada arma, el certificado de garantía con todas las condiciones generales a las cuales remitirse.
- Benelli Armi S.p.A. - División Franchi no se considera responsable de eventuales daños derivados del uso de municiones inadecuadas, de procedimientos de mantenimiento no realizados correctamente o de accidentes debidos a impericias en el manejo del arma.
- Benelli Armi S.p.A. - División Franchi hará caducar inmediatamente cualquier obligación de garantía y de asistencia técnica si la reparación del arma se le confía a personal no autorizado y/o sin competencia y si se utilizan repuestos **NO ORIGINALES**.

IDENTIFICACIÓN DEL ARMA

En la carcasa y/o en el cañón de cada arma están grabados los datos de identificación listados, que hacen su reconocimiento unívoco e inequívoco.

- Identificación del fabricante
- Identificación del calibre del arma
- Identificación del número de matrícula del arma (carcasa)
- Identificación del número de matrícula del cañón
- Identificación del modelo
- Marca B.N.P. (sigla en italiano del Banco Oficial de Prueba)
- Importador/Distribuidor

Importante

Está absolutamente prohibido tratar de alterar los datos grabados en el arma.

MODALIDAD DE SOLICITUD DE ASISTENCIA

Para la sustitución de cualquier componente del arma, dirijase al centro de asistencia más cercano autorizado Franchi o a su armería de confianza.

La lista completa de los centros de venta y asistencia en el mundo autorizados por Franchi se encuentra disponible y constantemente actualizada en la página web www.franchi.com.

Para solicitar asistencia técnica o bien para solicitar piezas de repuesto, se aconseja indicar el tipo de defecto detectado - en el primer caso - mientras que es indispensable detallar los datos a continuación, visibles sobre el arma.

- Modelo del arma
- Número de matrícula de la carcasa
- Número de matrícula del cañón
- Calibre del arma

DESCRIPCIÓN GENERAL DEL ARMA

- Esta arma es el resultado del eficaz trabajo del Centro de Estudios e Investigaciones de Benelli Armi S.p.A. - División Franchi y de su amplia experiencia tanto en el plano tecnológico como en el plano de las construcciones mecánicas de precisión.

- El fusil semi-automático "Franchi" es un arma que aprovecha el sistema inercial de cañón fijo a través de la energía cinética de retroceso.

- El sistema inercial, importante y genial innovación técnica, permite el funcionamiento automático del arma y elimina los típicos inconvenientes de otros sistemas.

El listado indica algunas de las ventajas del sistema inercial.

Ventajas del sistema inercial con respecto del sistema con cañón con retroceso

- No se registran vibraciones del cañón en fase de disparo.
- No es necesario el freno de regulación para cartuchos potentes.

Ventajas del sistema inercial con respecto del sistema con sustracción de gas

- Es necesaria una menor frecuencia de limpieza.
- Se tiene una potencia constante en la velocidad inicial de la carga de plomo.
- Se obtiene una buena conformación en profundidad del plomeo.
- No se encuentran inconvenientes en condiciones atmosféricas adversas.
- El arma ha sido proyectada con un número exiguo de componentes, con una cuidadosa elección de los materiales y con una mecánica extremadamente precisa, simple y racional.
- Las características proyectuales y constructivas le dan al arma confiabilidad de funcionamiento, practicidad de utilización, facilidad de desmontaje/montaje y limitadas intervenciones de mantenimiento.

El arma ha sido equipada con componentes peculiares (indicados en el listado), que vuelven el sistema, innovador y confiable.

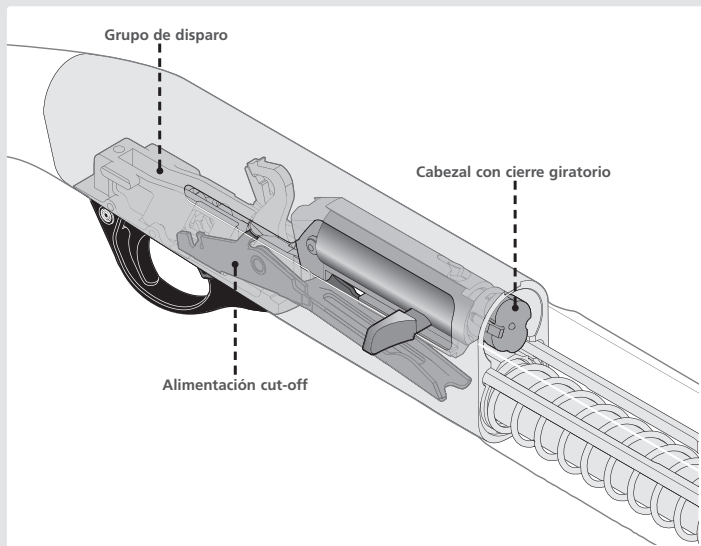

– **Cabezal con cierre giratorio:** sencillo y robusto, asegura un perfecto cierre axial en la culata (mediante dos aletas) para soportar la presión en el cañón desarrollada por el cartucho.

– **Grupo de disparo:** de concepción moderna y revolucionaria, con una geometría variable que le permite siempre tiros precisos y sin tirones.

– **Sistema de alimentación cut-off:** está equipado con una particular palanca de descenso del cartucho, ubicada cerca del gatillo.

La palanca permite el pasaje manual de los cartuchos en el cañón desde el tubo de depósito mediante un rápido cambio del cartucho en el cañón.

La palanca presenta un punto rojo bien identificable.

Punto rojo visible: martillo armado y arma lista para el disparo.

Punto rojo no visible: martillo desarmado y arma inactiva.

Gracias al alto grado de perfeccionamiento

alcanzado, el arma puede funcionar con una amplia gama de cartuchos, siempre que desarrollen un valor mínimo de energía cinética (medido en el cañón manométrico a 1 m desde la boca de fuego).

– Cartuchos calibre 20: carga mínima de 24 g y energía cinética de 190 kgm

– Cartuchos calibre 12: carga mínima de 28 g y energía cinética de 230 kgm

⚠ Importante

Todos los fusiles Affinity se someten a la prueba forzada de 1370 bares en el Banco Nazionale di Prova (Banco Oficial de Prueba) de Gardone Val Trompia (BS - Italia) según las normas C.I.P. (Comisión Internacional Permanente).

Los fusiles Affinity pueden usar todos los cartuchos del calibre indicado en el arma, conformes a las normas C.I.P. (Comisión Internacional Permanente).

⚠ Peligro - Atención

El uso de cartuchos no adecuados y de cartuchos no recargados correctamente puede causar daños al cañón y al cierre del arma, con consecuencias incluso graves para el tirador.

FUNCIONAMIENTO

- El sistema inercial se avale de un resorte interpuesto libremente entre el cabezal de cierre y el obturador.
- La tracción del gatillo se reparte de manera controlada y constante, sin recorridos previos en vacío o colapsos sucesivos a la liberación del martillo, con ventajas para la seguridad y la eficacia general del arma.
- Los movimientos del doble diente de enganche del martillo actúan en perfecta sincronización sobre el sistema de alimentación.
- El accionamiento del gatillo libera el martillo que lanza el percutor, con el consiguiente movimiento del cartucho que se encuentra en la recámara.
- Simultáneamente el martillo ha hecho girar verticalmente (sentido horario) la palanca de descenso del cartucho, que permite la predisposición en la cuchara elevadora de un cartucho a la salida del depósito.
- El cartucho presiona contra la palanca de parada de cartucho que impide la salida de un segundo cartucho del depósito.
- El obturador (inerte) avanza aproximadamente de 4 mm y comprime el resorte de retroceso del obturador. La fase se realiza por reacción al retroceso del arma y es proporcional a la potencia del cartucho.
- Cuando se completa la fase de compresión, el resorte se extiende, hace que el grupo obturador retroceda y permite la extracción del casquillo.
- La carga del resorte se encuentra calibrada para demorar la apertura del obturador y para compensar las distintas presiones producidas por cartuchos de distinta potencia.
- Con el obturador completamente retrocedido (abierto), el resorte de recuperación (ubicado en el tubo depósito) arrastra el obturador en cierre mediante el bretel.
- Durante la fase de cierre, la cuchara elevadora, mandada por el obturador, sube automáticamente y lleva el cartucho en posición idónea para ubicarla dentro de la recámara.
- Simultáneamente el resorte del martillo vuelve a la posición de armamento, la palanca de descenso del cartucho vuelve a la posición de reposo y la palanca de detención del cartucho sostiene en el depósito los otros cartuchos hasta un nuevo disparo.

Precaución - Advertencia

El funcionamiento correcto del arma, con valores mínimos de energía cinética indicada, está garantizado por un arma de peso MÁXIMO total equivalente a 3,150 Kg. (cal.12) o 2.850 (cal. 20)

Precaución - Advertencia

El funcionamiento del arma está garantizado con cartuchos de largo máximo 58 mm. (cámara 2 3/4 " - 70 mm.) o 66 mm. (cámara 3" - 76 mm.), con cierre a reborde o en estrella.

CONTROL DE LA INTEGRIDAD DEL ARMA

El arma se embala oportunamente y se envía al comprador en un paquete de expedición, descompuesta en los grupos descritos (figura 1).

- a) Grupo culata-carcasa-obturador
- b) Grupo cañón-culata-guardamano

- Tras recibir el arma se debe controlar la idoneidad del producto con respecto al pedido de compra, la integridad del embalaje y verificar que los componentes principales no presenten defectos o abolladuras evidentes.
- En caso de daños en el arma (evidentes o supuestos) o ante la falta de algunas partes, NO LA ENSAMBLE y dirijase al revededor.
- Si en el momento de recibir el arma no se encuentran daños o defectos, realice el montaje como se describe en el párrafo "Montaje del arma embalada".

MONTAJE DEL ARMA EMBALADA

Proceder tal y como se explica.

1. Desenrosque el capuchón de fijación del guardamano del grupo culata-carcasa-obturador (a) (figura 2).
2. Empuñe con una mano el grupo culata-carcasa-obturador y con la otra lleve el obturador en posición de apertura hasta confirmar el enganche (figura 3).

Precaución - Advertencia

Si el obturador no queda enganchado, accione la palanca de descenso del cartucho (figura 4) y repita la operación.

Durante las operaciones sucesivas el obturador completo de maneta debe quedar siempre en posición de apertura (retrocedido).

3. Retire la protección de la carcasa (figura 5).
4. Tome el grupo cañón-culata-guardamano (b), inserte la prolongación de la culata en el armazón de manera que el guardamano y el anillo guía del cañón entren correctamente en el tubo almacén (figura 6) y empuje el cañón hasta el fondo.

Precaución - Advertencia

Asegúrese siempre de que la prolongación del cañón no golpee contra el cabezal de cierre del obturador.

El correcto posicionamiento del cañón en la carcasa está indicado por un disparo metálico.

⚠️ Precaución - Advertencia

El borde del guardamano debe encajar perfectamente en la carcasa.

⚠️ Precaución - Advertencia

La prolongación cromada del cañón debe introducirse completamente en la carcasa. Ninguna parte cromada debe ser visible en el frente de la carcasa.

5. Enrosque la cápsula detonante de fijación en el extremo del tubo depósito y ajústelo a fondo para bloquear perfectamente el cañón y el guardamano contra la carcasa (figura 7).
6. Presione el botón de mando elevador para cerrar el obturador (figura 8).
7. Abra y cierre un par de veces el obturador para asegurarse de que todo haya sido montado correctamente.

MODALIDAD DE EMPLEO DEL SEGURO

- Antes de empezar a usar el arma es indispensable conocer muy bien la funcionalidad y el uso del seguro.
- El seguro es un dispositivo de seguridad que, cuando habilitado, impide disparos accidentales.
- Cuando el seguro está desconectado, el arma está preparada para el disparo.
- Presione el botón para ponerle el seguro al arma.

SEGURO NO PUESTO: anillo rojo VISIBLE (figura 9).

SEGURO PUESTO: anillo rojo NO VISIBLE (figura 10).

MUNICIONES QUE SE DEBEN USAR

Utilice siempre cartuchos que garanticen un retroceso suficiente para el completo automatismo de rearmado.

⚠️ Precaución - Advertencia

El arma no exige regulaciones prescindiendo de los cartuchos utilizados.

⚠️ Peligro - Atención

¡Nunca use cartuchos con casquillos de un largo superior al de la recámara del cargador!
El uso de cartuchos inadecuados puede comportar graves consecuencias tanto para el tirador como para el arma.

CARGA DEL ARMA**⚠️ Peligro - Atención**

Tenga siempre el arma con el seguro puesto y el martillo armado, para permitirle a la palanca de detención del cartucho el bloqueo de los cartuchos introducidos en el depósito.

⚠️ Precaución - Advertencia

Cuando vaya a utilizar el arma por primera vez, para un perfecto funcionamiento incluso con cargas ligeras, puede ser necesario un breve período de rodaje con la utilización de cartuchos con carga estándar (tres o cuatro cajas).

El depósito está predisposto para contener 1-2-3 cartuchos según la versión y las normas vigentes.

Una vez colocado el cartucho en el cañón, entonces, la capacidad de fuego del arma es de 2-3-4 disparos.

Para cargar el arma proceda en el modo indicado.

1. Póngale el seguro al arma (figura 10).

⚠️ Precaución - Advertencia

Para asegurarse de que el seguro esté efectivamente activado, controle que el anillo rojo no sea visible.

2. Asegúrese de que la recámara del cargador y el depósito se encuentren completamente vacíos.

⚠️ Precaución - Advertencia

Para mayor seguridad, abra el obturador y verifique que el arma esté descargada. Lleve el obturador a cierre.

3. Asegúrese de que el punto rojo de la palanca descenso cartucho se encuentre bien visible (aviso de martillo armado) (figura 11).

Para llevar la palanca descenso cartucho a la posición correcta, presione el botón mando elevador y abra simultáneamente el obturador (figura 12).

4. Con el obturador cerrado y el martillo armado, gire el arma y oriente el cañón hacia abajo.
5. Introduzca un cartucho en el depósito (figura 13).

La palanca de detención del cartucho debe sostener automáticamente el cartucho (figura 14).

Repita la operación hasta la completa carga del depósito.

El arma aún no puede disparar si antes no se introduce un cartucho en el cañón como se indica más abajo.

Peligro - Atención

Durante la introducción del cartucho, incluso si el arma está con el seguro, es necesario tener el cañón orientado en dirección de máxima seguridad.

1. Abra el obturador y sosténgalo en esta posición.
2. Introduzca un cartucho en la ventana de expulsión (figura 15).
3. Libere el obturador, que introduce el cartucho y se detiene en posición de cierre (figura 16).
4. Quite el seguro
El arma está lista para disparar.

SUSTITUCIÓN DEL CARTUCHO

Peligro - Atención

Tenga siempre el arma con el seguro puesto y el cañón orientado en dirección de máxima seguridad.

La sustitución de un cartucho ya introducido en la recámara puede realizarse de dos maneras distintas.

- *Sustitución de un cartucho no procedente del depósito*
- *Sustitución de un cartucho procedente del depósito*

Sustitución de un cartucho no procedente del depósito

1. Apoye la culata sobre la cadera y abra el obturador. El arma extrae y expulsa el cartucho contenido dentro de la recámara (figura 17).
2. Retenga el obturador e introduzca el nuevo cartucho en la ventana de expulsión (figura 15).
3. Libere el obturador, que introduce el cartucho y se detiene en posición de cierre.

Sustitución de un cartucho procedente del depósito

1. Apoye la culata sobre la cadera y abra el obturador. El arma extrae y expulsa el cartucho contenido dentro de la recámara es extraído y expulsado del arma (figura 17).

2. Presione la palanca de descenso del cartucho para hacer salir un cartucho del depósito (figura 18).
3. Libere el obturador, que introduce el cartucho y se detiene en posición de cierre (figura 19).

DESCARGUE DEL ARMA

Peligro - Atención

Tenga siempre el arma con el seguro puesto y el cañón orientado en dirección de máxima seguridad.

Proceder tal y como se explica.

- Abra el obturador.
El arma extrae y expulsa el cartucho contenido dentro de la recámara (figura 17).
- Suelte el obturador (figura 19).
- Gire el arma, empuje el elevador en el interior y presione la parte anterior de la palanca de detención del cartucho con el índice de la mano (figura 20).
El primer cartucho en el depósito sale. Presione de nuevo la palanca de detención del cartucho para sacar, uno por uno, todos los cartuchos del depósito.

Precaución - Advertencia

La descarga del arma puede realizarse también con el procedimiento descrito en el párrafo "Sustitución de un cartucho procedente del depósito".

RECOMENDACIONES PARA EL MANTENIMIENTO

- Lleve a cabo las operaciones de mantenimiento previstas por el fabricante con el fin de mantener el arma en condiciones de máxima eficiencia. Un mantenimiento adecuado permite optimizar el rendimiento y prolongar la vida operativa del producto.
- Antes de realizar cualquier tipo de intervención en el arma, asegúrese de que la recámara del cargador y el depósito se encuentren completamente vacíos.
- Para realizar un mantenimiento profundo es necesario desmontar el arma.
- El desmontaje del arma debe ser efectuado EXCLUSIVAMENTE por personas expertas, competentes y que tengan familiaridad con el arma.

- Antes de comenzar los procedimientos de desmontaje, prepare una superficie de trabajo adecuada, cubierta con un paño limpio, sobre el cual apoyar los componentes en orden de desmontaje. Esto permitirá que el procedimiento de ensamblaje del arma sea más fácil, al final de las operaciones de verificación y limpieza.
- No trate de desmontar partes o componentes del arma si no se encuentra específicamente descrito en el párrafo "Desmontaje del arma para mantenimiento".
- No intente modificar o reparar los componentes del arma. En caso de necesidad, póngase en contacto con un revendedor autorizado o con personal competente autorizado.

DESMONTAJE DEL ARMA PARA MANTENIMIENTO

Precaución - Advertencia

Asegúrese siempre de que la recámara del cargador, el elevador y el depósito se encuentren completamente vacíos (véase "Carga del arma" - "Descargue del arma").

1. Desenrosque la cápsula detonante de fijación guardamano (figura 21).
2. Extraiga el grupo cañón-culata-guardamano (b) del tubo almacén (figura 22).
3. Empuñe con una mano el grupo culata-carcasa-obturador y con la otra lleve el obturador en posición de apertura hasta confirmar el enganche (figura 23).

Precaución - Advertencia

Si el obturador no queda enganchado, accione la palanca de descenso del cartucho (figura 24) y repita la operación.

4. Extraiga la maneta de armamento (figura 25).
5. Retenga el obturador mediante el bretel (figura 26).
6. Presione el botón mando elevador (figura 27).
7. Retire el grupo obturador-bretel-resorte de recuperación de la carcasa (figura 28).

Precaución - Advertencia

Maneje el grupo con cuidado y evite la caída de sus componentes.

Descomponga el grupo y opere sobre el obturador únicamente, como se indica más abajo.

1. Retenga el percutor y extraiga el perno de detención del percutor (figura 29).
2. Retire el percutor y el correspondiente resorte (figura 30).
3. Retire el perno rotación cabezal de cierre de su alojamiento (figura 31).
4. Retire el cabezal de cierre del obturador (figura 32).
5. Retire el resorte de retroceso del obturador de su alojamiento (figura 33).

Para desmontar el grupo guardamonte opere como se indica a continuación.

1. Utilice la punta del percutor o un punzón adecuado para empujar la clavija de retención guardamonte (de derecha o de izquierda) y retirarla del grupo culata-carcasa (figura 34).
2. Presione el botón mando elevador y saque hacia adelante el grupo guardamonte (figura 35).

Al final del procedimiento, el arma está completamente desmontada para poder realizar las operaciones de mantenimiento (véase "Mantenimiento").

MANTENIMIENTO

El semi-automático Franchi no requiere particulares intervenciones de mantenimiento. Se aconseja de todos modos realizar las operaciones indicadas.

- Limpie cuidadosamente cada componente y verifique su integridad.

- Limpie los componentes que presentan residuos de combustión, con un solvente adecuado no corrosivo y enjuáguelos cuidadosamente con un paño limpio.

Durante la limpieza del cañón, deje el choque instalado para evitar la acumulación de residuos en las roscas de sujeción del choque dentro del cañón.

Todos los cañones son cromados en el interior.

- Limpie el cañón con una escobilla o con un paño, embebido en un solvente adecuado no corrosivo, para quitar los residuos de combustión.

- Pase un paño limpio en el interior del cañón.

- Lubrique el interior del cañón con un paño ligeramente embebido en aceite.
- Lubrique cuidadosamente todos los componentes con una capa ligera de aceite. No exceda en las cantidades para evitar daños o el funcionamiento incorrecto del arma.

Para limpiar y lubricar los componentes del arma, utilice el kit de limpieza y aceite específico Franchi.

MONTAJE DEL ARMA (TRAS EL MANTENIMIENTO)

Respete escrupulosamente la secuencia indicada.

Para el montaje del grupo guardamonte opere como se indica a continuación.

1. Arme el martillo del grupo guardamonte (figura 36).
2. Empuñe el grupo culata-carcasa, presione el botón mando elevador y simultáneamente introduzca el grupo guardamonte en la carcasa (figura 37).
3. Coloque el grupo guardamonte al tope en la parte posterior de la carcasa (figura 38).
4. Introduzca la clavija de retención del guardamonte (de derecha o de izquierda) y deténgala cuando se encuentra completamente introducida en la carcasa (figura 39).

Para el montaje del grupo obturador opere como se indica a continuación.

1. Introduzca el resorte de retroceso en el lugar adecuado (figura 40).

Peligro - Atención

Coloque siempre el resorte de retroceso obturador entre el cabezal de cierre y el obturador para evitar que, en fase de cierre, pueda partir un disparo.

2. Introduzca el cabezal de cierre en el obturador, de manera que el agujero sobre su vástago coincida con la ranura sobre el obturador (figura 41).

Precaución - Advertencia

Los planos inclinados tomados sobre el vástago del cabezal de cierre no deben ser visibles una vez que la pieza está montada.

3. Haga pasar el perno de rotación del cabezal de cierre a través de la ranura del obturador e introdúzcalo en el agujero sobre el vástago del cabezal de cierre (figura 42).

Precaución - Advertencia

La línea de referencia sobre el extremo del perno debe ser visible y alineada con el eje longitudinal del grupo obturador (figura 43).

4. Introduzca el percutor con el resorte en el agujero en el obturador (figura 44).

Peligro - Atención

Asegúrese de haber montado siempre el resorte del percutor.

5. Introduzca el perno de detención del percutor en su agujero, de manera de bloquear el percutor (figura 45).

Continúe el montaje del arma con el grupo obturador-bretel-resorte de recuperación.

1. Introduzca el resorte de recuperación en el tubo depósito (figura 46).
2. Tome el grupo obturador, únalos al bretel, introduzca todo en los respectivos encastres y manténgalos firmes en posición (figura 47).
3. Empuñe el grupo culata-carcasa en posición casi vertical e introduzca el grupo bretel-obturador en las guías de la carcasa (figura 48).
4. Retrase levemente el cabezal de cierre e introduzca a fondo la maneta en el lugar sobre el obturador (figura 49).
5. Para completar el montaje del arma efectúe todas las operaciones descritas en la pág. 74, excluidas las primeras cuatro.

INCONVENIENTES, CAUSAS, REMEDIOS

Durante el uso normal, podría suceder que el arma no dispare.

La tabla presenta las causas posibles y las soluciones para resolver el inconveniente.

Peligro - Atención

Antes de realizar cualquier tipo de intervención en el arma, asegúrese de que la recámara del cargador y el depósito se encuentren completamente vacíos.

Tabla 1: Anomalías de funcionamiento

Inconveniente	Causa	Solución	Notas
El arma no dispara	Seguro puesto (anillo rojo NO VISIBLE)	Quite el seguro.	Véase "Modalidad de empleo del seguro"
	Arma descargada	Cargue el arma.	Véase "Carga del arma "
	Mecanismo de disparo encasquillado	Controle el mecanismo de disparo y, si fuera necesario, realice una cuidadosa limpieza y lubricación.	Véase "Mantenimiento"
	Cartucho encasquillado	Coloque el cierre de seguridad, abra el obturador, quite el cartucho y repita la operación de disparo.	 Precaución - Advertencia Si la anomalía persiste no utilice el arma y contacte a un revendedor autorizado o al Centro de Asistencia Franchi más cercano.
	Falta de percusión	Manténgase en posición de disparo durante por lo menos 30 segundos. Introduzca el cierre de seguridad, abra el obturador y quite el cartucho.	 Precaución - Advertencia Un cartucho no disparado es de todos modos peligroso. Trate el cartucho sin explotar con extremo cuidado y póngalo en un lugar seguro.
Guardamano y cañón inestables	Cápsula detonante de fijación guardamano no ajustada correctamente	Enrosque a fondo la cápsula detonante.	Véase "Montaje del arma embalada"

ACCESORIOS Y REGULACIONES

Variación de curvatura y desviación

Peligro - Atención

Asegúrese siempre de que la recámara del cargador, el elevador y el depósito se encuentren completamente vacíos (véase "Carga del arma" - "Descargue del arma").

Junto con el arma se entrega un kit de variación de curvatura que permite variar la configuración estándar del arma.

El kit está compuesto por cuatro distanciadores de plástico (figura 52).

Todos los distanciadores están marcados con la letra de curvatura y desviación correspondiente.

Además de la configuración estándar, el kit permite obtener cuatro distintas configuraciones de curvatura con abrazadera baja (flat) y cuatro con abrazadera alta (step) y dos distintas desviaciones (derecha o izquierda).

Establezca si la curvatura de la culata se adapta perfectamente a la persona del tirador.

Tabla 2: Variación de curvatura y desviación

Letra de referencia	Abrazadera baja (flat) Valor de la curvatura (mm)	Abrazadera alta (step) Valor de la curvatura (mm)
RZ	45 ± 1 DER.	50 ± 1 DER.
LZ	45 ± 1 IZQ.	50 ± 1 IZQ.
RA	50 ± 1 DER.	55 ± 1 DER.
LA	50 ± 1 IZQ.	55 ± 1 IZQ.
RB	55 ± 1 DER.	60 ± 1 DER.
LB	55 ± 1 IZQ.	60 ± 1 IZQ.
RC	60 ± 1 DER.	65 ± 1 DER.
LC	60 ± 1 IZQ.	65 ± 1 IZQ.
RD	65 ± 1 DER.	70 ± 1 DER.
LD	65 ± 1 IZQ.	70 ± 1 IZQ.

R (right) = Derecha
L (left) = Izquierda

Para modificar la curvatura y la desviación, proceda de la siguiente manera.

Si la curvatura de la culata es demasiado baja, seleccione el set de regulación de valor sucesivo.

Ejemplo: con distanciador montado en fábrica marcado "RB/LB", seleccione el distanciador marcado "RC/LC".

La modificación de la curvatura y de la desviación puede realizarse con dos modalidades en función de la culata del arma.

- Culata de madera
- Culata sintética

Modalidad con culata de madera (figura 50)

1. Desenrosque los dos tornillos de fijación con un destornillador de estrella y desenganche la cantonera (1) y la subcantonera (2).

Precaución - Advertencia

Unte la punta del destornillador con vaselina o grasa para no dañar las cantoneras de goma.

2. Desatornille la tuerca de bloqueo de la culata (3) con una llave hexagonal de 15 mm.
3. Quite la tuerca (3), la arandela elástica (4), la cuña de la culata (5), la culata (6) y el distanciador curvatura (7).

4. Monte sobre el tirante el nuevo distanciador de curvatura seleccionado (7), con el lado con la marca de la letra dirigido hacia la empuñadura.
5. Coloque el cañón hacia abajo y monte la culata.
6. Introduzca la cuña (5) en la culata.
7. Introduzca en el tirante la arandela elástica (4), la tuerca (3) y ajustar a fondo.
8. Ensamble la subcantonera (2) y la cantonera (1) de manera que estén perfectamente alineadas a la culata y ajuste los tornillos.

Modalidad con culata sintética (figura 51)

Proceda como indicado en el párrafo "Modalidad con culata de madera (figura 50)", sin considerar la subcantonera (2), no prevista sobre la culata sintética.

Precaución - Advertencia

Al final de la sustitución de la culata, asegúrese de que la culata esté normalmente bloqueada a la carcasa.

Disparados algunos tiros, controle y, si fuera necesario, repita la operación de fijación de la culata.

Choque interno

Peligro - Atención

Asegúrese siempre de que la recámara del cargador, el elevador y el depósito se encuentren completamente vacíos (véase "Carga del arma" - "Descargue del arma").

Peligro - Atención

Antes de utilizar el arma, asegúrese siempre de que el cañón tenga un choque correctamente montado.

Para sustituir o limpiar el choque interno, proceda en el modo indicado.

1. Desenrosque el choque interno con la llave especial dentada suministrada (figura 53).
2. Saque completamente el choque del cañón.
3. Limpie el alojamiento del choque en el cañón con un paño ligeramente embebido con aceite Franchi.
4. Ensamble sobre el cañón el tipo de choque seleccionado.

5. Ajuste el choque con la llave dentada correspondiente (figura 54).

Peligro - Atención

El choque interno correctamente montado no debe sobresalir de la boca de fuego (figura 55).

Utilice únicamente choques Franchi del largo adecuado al alojamiento del cañón.

Peligro - Atención

Asegúrese de haber retirado la llave para el choque de la boca de fuego del cañón, antes de reutilizar el arma (figura 56).

Precaución - Advertencia

Antes de dejar el arma inutilizada por un largo periodo, limpie el choque interno y su alojamiento en la boca de fuego del cañón.

Los choques Franchi están marcados para una rápida identificación. Las marcas en la parte frontal de cada choque permiten una rápida identificación del estrechamiento, incluso cuando el choque está montado.

Marcas (A)	Estrechamiento	Símbolo (B)	Balines de acero
I	Full	*	NO
II	Improved Modified	**	NO
III	Modified	***	OK
IIII	Improved Cylinder	****	OK
IIIII	Cylinder	*****	OK

ÍNDICE ANALÍTICO

A

- Acessórios e regulações, 95
 - *choke interno*, 97
 - *variação dobra e desvio*, 95
- Apresentação, 87

C

- Carregamento da arma, 91
- Condições da garantia, 87

D

- Descarregamento da arma, 92
- Descrição geral da arma, 88
- Desmontagem da arma para manutenção, 93

F

- Funcionamento, 90

I

- Identificação da arma, 88

M

- Manutenção, 93
- Modalidade de pedido de assistência, 88
- Modalidade de utilização da trava de segurança, 91
- Montagem da arma (após a manutenção), 94
- Montagem da arma na embalagem, 90
- Munição a ser usada, 91

N

- Normas de segurança, 84

P

- Problemas, causas, soluções, 94

R

- Recomendações para a manutenção, 92

S

- Substituição do cartucho, 92
 - *substituição do cartucho não proveniente do reservatório*, 92
 - *substituição do cartucho proveniente do reservatório*, 92

V

- Verificar a integridade da arma, 90

NORMAS DE SEGURANÇA

Importante

Recomenda-se a leitura deste manual antes de manusear a arma.

Perigo - Atenção

Se manuseadas incorretamente, as armas de fogo podem ser perigosas, bem como potenciais causas de danos graves e irreparáveis.

As normas de segurança aqui mencionadas têm a intenção de representar uma importante advertência sobre a responsabilidade assumida pelos proprietários e utilizadores de armas de fogo.

1. NUNCA APONTAR A ARMA PARA UMA DIREÇÃO QUE NÃO SEJA SEGURA.

- Nunca apontar o cano da arma contra si mesmo ou contra uma outra pessoa. Isto é de fundamental importância ao se carregar uma arma.



- Uma vez intencionado a disparar contra um alvo, certificar-se daquilo que está atrás dele. Os projéteis podem superar 1,5 km de distância.

Ao errar o alvo ou se o projétil o ultrapassar, certificar-se de que o disparo não tenha causado danos ou feridas a qualquer pessoa.



2. MANUSEAR SEMPRE A ARMA COMO SE FOSSE CARREGADA.

- Nunca confiar na pressuposição de que arma esteja descarregada. O único método seguro para certificar-se se a arma está realmente com a câmara vazia é aquele de abri-la e verificar visualmente e fisicamente a inexistência de projéteis.
- Remover ou descarregar o reservatório não significa que a arma esteja descarregada ou que não possa disparar. Fuzis e carabinas podem ser controlados efetuando ciclos de funcionamento ou removendo todos os projéteis e, sucessivamente, ao abrir e inspecionar a câmara de explosão de modo a poder efetuar uma inspeção completa e assegurar-se da inexistência de tiros remanescentes no seu interior.

3. GUARDAR A ARMA EM UM LUGAR SEGURO E FORA DO ALCANCE DAS CRIANÇAS

- É um dever do proprietário da arma impedir que menores ou pessoas não autorizadas tenham acesso à arma. Para reduzir o risco de acidentes aos menores, descarregar a arma, fechá-la a chave e colocar as munições em um local separado e sempre fechado a chave.
- Lembrar sempre de que os dispositivos para prevenção de acidentes (por ex.: cadeados para armas, travas para câmaras de explosão, etc.) não são suficientes para impedir que outros possam utilizar a arma ou utilizá-la de maneira imprópria.
- O acondicionamento da arma em uma caixa de segurança de aço adequada seria recomendável para reduzir a probabilidade de que menores ou pessoas não autorizadas possam utilizar a arma de maneira incorreta.

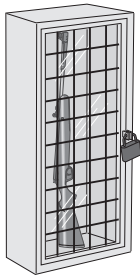

4. NUNCA DISPARAR CONTRA SUPERFÍCIES DE ÁGUA OU SUPERFÍCIES DURAS.

- Disparar contra superfícies de água, contra rochas ou outras superfícies duras aumenta o risco de retorno ou fragmentação dos projéteis, que pode significar atingir alvos acidentais ou próximos.



5. CONHECER AS CARACTERÍSTICAS DE SEGURANÇA DA ARMA QUE ESTÁ SENDO USADA, RECORDANDO QUE OS DISPOSITIVOS DE SEGURANÇA NÃO SUBSTITUEM OS PROCEDIMENTOS DE MANUSEIO DA ARMA COM SEGURANÇA.

- Não confiar exclusivamente nos dispositivos de segurança para prevenir acidentes. É absolutamente importante o conhecimento e a observação das características de segurança da arma que está sendo manuseada; além disso, os acidentes podem ser evitados com mais eficiência seguindo os procedimentos de manuseio seguro da arma, contidos nas regras de segurança no interior deste manual.
- Para ampliar os conhecimentos sobre o uso adequado desta ou de outras armas, aconselha-se a seguir um curso sobre a segurança das armas conduzido por um profissional no sector, experiente nas técnicas de uso e procedimento de segurança.

6. GUARDAR A ARMA DE FOGO DE MODO ADEQUADO.

- Acondicionar a arma de maneira a não acumular sujeira ou pó nas partes mecânicas. Seguindo as instruções contidas neste manual, limpar e lubrificar a arma após cada utilização para prevenir corrosões, danos ao cano ou acúmulo de impurezas que possam impedir à arma de funcionar em caso de necessidade.

- Controlar sempre o interior e a câmara de explosão antes de carregar a arma para certificar-se de que estejam limpos e livres de obstruções. Disparar na presença de obstruções no cano ou na câmara de explosão pode causar a explosão do cano e ferir o atirador ou pessoas próximas.

- No caso em que seja percebido um ruído anômalo durante o disparo, parar imediatamente de disparar, colocar a trava e descarregar a arma. Certificar-se de que a câmara e o cano estejam livres de eventuais obstruções, como, por exemplo, um projétil bloqueado no interior do cano por causa de munições defeituosas ou inadequadas.



7. UTILIZAR MUNIÇÕES ADEQUADAS.

- Utilizar somente munições de fábrica novas realizadas conforme as seguintes especificações industriais: CIP (Europa e outros países), SAAMI® (U.S.A.). Certificar-se de que os projéteis sejam do calibre e do tipo adequado à arma utilizada. O calibre da arma é gravado claramente no cano do fuzil ou na parte superior ou no cano da pistola.
- A utilização das munições recarregadas ou reconstruídas pode aumentar a probabilidade de pressão excessiva sobre o cartucho, explosão do fundo ou outros defeitos das munições que podem causar danos à arma e feridas ao atirador e a pessoas próximas.

8. USAR SEMPRE ÓCULOS DE PROTEÇÃO E PROTETOR PARA OS OUVIDOS AO DISPARAR.

- A probabilidade de que o atirador seja atingido por gás, pó de disparo ou fragmentos metálicos enquanto dispara é remota, mas se isso ocorrer, os danos poderão ser graves, com a possibilidade de perda da visão.

– Ao disparar, o atirador deve sempre usar óculos de proteção de alta resistência. Proteções para os ouvidos ou outros tipos de proteção de alta qualidade ajudam a reduzir o risco de danos provocados pelo disparo.



9. NUNCA SUBIR EM ÁRVORES, MUROS OU OBSTÁCULOS COM A ARMA CARREGADA.

- Abrir e esvaziar a câmara da arma e colocar a trava antes de subir ou descer de árvores ou antes de atravessar cercas ou saltar valas ou outros obstáculos.
- Não puxar ou empurrar a arma para si mesmo ou outras pessoas.
- Descarregar sempre a arma e controlar visualmente e fisicamente que o reservatório, o mecanismo de recarga e a câmara estejam descarregados e que a arma esteja aberta antes de passá-la a uma outra pessoa.
- Nunca pegar uma arma de outra pessoa com a exceção de que esteja descarregada, controlada fisicamente e visualmente para certificar-se de que esteja efetivamente descarregada e, também, somente se a arma estiver aberta.



10. EVITAR O USO DE MEDICAMENTOS OU BEBIDAS ALCOÓLICAS QUE POSSAM DIMINUIR OS REFLEXOS E O AUTO-CONTROLE AO DISPARAR.

- Não beber ao disparar. No caso de uso de medicamentos que possam diminuir os reflexos ou o auto-controle, não manusear armas enquanto não acabar o efeito.



11. NUNCA TRANSPORTAR UMA ARMA CARREGADA.

- Descarregar sempre a arma antes de colocá-la dentro de um veículo (câmara e reservatório vazios).
- Caçadores e atiradores devem carregar a arma após alcançarem o destino e somente quando estiverem no momento de atirar. Se a arma for para defesa pessoal, deixar a câmara descarregada para reduzir a possibilidade de um disparo involuntário.

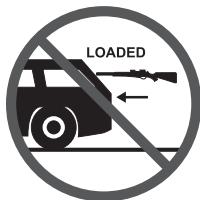

12. ADVERTÊNCIAS SOBRE A EXPLOSÃO COM CHUMBO.

- Descarregar a arma em áreas com pouca ventilação, limpar armas ou manusear munições pode provocar explosões com chumbo e outras substâncias que podem causar danos à respiração, danos aos órgãos reprodutores e outros graves danos físicos, fica sempre em áreas com boa ventilação. Lavar cuidadosamente as mãos após a exposição.

Cautela - Advertência

É obrigação do proprietário conhecer e respeitar as leis locais e estatais que regulam o comércio, o transporte e o uso das armas no seu país.

Perigo - Atenção

Esta arma pode tirar a vida do seu proprietário e de outros! Deve-se estar sempre extremamente atento durante o manuseio da arma. Um acidente é quase sempre a consequência da falta de respeito das normas de segurança da arma.

APRESENTAÇÃO

- Franchi realizou este manual para apresentar as peculiaridades dos fuzis semi-automáticos da série "AFFINITY".
- O manual contém toda as informações úteis à utilização da arma em segurança e aquelas indispensáveis para efetuar uma manutenção correta da mesma com vista a preservar a arma no tempo.
- O destinatário das informações deve ler e compreender todo o conteúdo do manual e aplicar os procedimentos descritos de modo rigoroso.
- Algum tempo dedicado à leitura das informações permitirá evitar danos e riscos para a saúde e segurança do utilizador da arma. A prudência é no entanto uma qualidade insubstituível. A segurança está também nas mãos daqueles que interagem com a arma.
- Conservar o manual durante todo o período de vida da arma num local conhecido dos utilizadores, para que se encontre sempre disponível na altura em que for necessário consultá-lo.
- As ilustrações e as descrições mencionadas neste manual referem-se à arma VERSÃO DIREITA.

- O fabricante reserva-se o direito de efetuar alterações às informações mencionadas neste manual sem a obrigação de comunicar previamente, desde que elas não interfiram sobre a segurança.

- Algumas partes de texto foram evidenciadas de modo a ressaltar a importância da mensagem.

Importante

O símbolo indica informações técnicas de importância especial que não devem ser ignoradas.

Perigo - Atenção

O símbolo chama a atenção para situações perigosas que, se forem ignoradas, podem comprometer seriamente a segurança das pessoas envolvidas.

Cautela - Advertência

O símbolo chama a atenção para o facto de ser necessário adoptar comportamentos adequados para não provocar danos económicos e/ou comprometer a saúde e a segurança das pessoas envolvidas.

CONDIÇÕES DA GARANTIA

- Benelli Armi S.p.A. - Divisão Franchi emite, para cada arma, o certificado de garantia com todas as condições gerais de referência.
- A Benelli Armi S.p.A. - Divisão Franchi declina qualquer responsabilidade por eventuais danos resultantes da utilização de munições impróprias, operações de manutenção não efetuadas corretamente ou por acidentes devidos a imperícia no manuseio da arma.
- Benelli Armi S.p.A. - Divisão Franchi declinará qualquer obrigação de garantia e de assistência técnica se a reparação da arma for efetuada por pessoal não autorizado e/ou sem competência e no caso de utilização de peças sobressalentes NÃO ORIGINAIS.

IDENTIFICAÇÃO DA ARMA

Na carcaça e/ou no cano de cada arma são gravados os dados de identificação que tornam o seu reconhecimento unívoco e inequívoco.

- Identificação do fabricante
- Identificação do calibre da arma
- Identificação do número de matrícula da arma (carcaça)
- Identificação do número de matrícula cano
- Identificação modelo
- Gravação B.N.P. (Banco Nacional de Prova)
- Importador/Distribuidor

Importante

Nunca devem ser alterados os dados gravados na arma.

MODALIDADE DE PEDIDO DE ASSISTÊNCIA

Para a substituição de qualquer componente da arma, contactar o centro de assistência autorizado Franchi mais próximo ou a loja de armas de sua confiança.

A lista completa dos centros de venda e assistência no mundo autorizados por Franchi está disponível e constantemente atualizada no site www.franchi.com.

Para cada pedido de assistência técnica ou para encomendar peças sobressalentes, comunicar eventualmente o tipo de defeito encontrado e indicar os dados enumerados que constam na arma.

- Modelo da arma
- Número de matrícula carcaça
- Número de matrícula cano
- Calibre da arma

DESCRIÇÃO GERAL DA ARMA

- Esta arma é o resultado do eficiente trabalho do Centro de Estudos e Pesquisas de Benelli Armi S.p.A. - Divisão Franchi e de sua vasta experiência tanto no plano tecnológico quanto naquele das fabricações mecânicas de precisão.

- O fuzil semi-automático "Franchi" é uma arma que usa o sistema inercial de cano fixo através da energia cinética de retrocesso.

- O sistema inercial, importante e genial inovação técnica, permite o funcionamento em automático da arma e elimina os típicos inconvenientes de outros sistemas.

A lista cita algumas vantagens do sistema inercial.

Vantagens do sistema inercial em relação àquele com cano móvel

- Não são percebidas vibrações do cano na fase de disparo.
- Não é necessária a trava de regulação para cartuchos potentes.

Vantagens do sistema inercial em relação àquele com subtração de gás

- Solicita uma menor frequência de limpeza.
- É obtida uma potência constante na velocidade inicial da carga de chumbo.
- É obtida uma boa conformação em profundidade do cone de dispersão.
- Não são detectados inconvenientes em condições atmosféricas adversas.
- A arma foi projetada com um limitado número de componentes, com uma cuidadosa escolha dos materiais e com uma mecânica extremamente precisa.
- As características de projeto e fabricação conferem à arma uma fiabilidade de funcionamento, facilidade de uso, simplicidade de desmontagem/montagem e limitadas intervenções de manutenção.

A arma é equipada com componentes peculiares (mencionados na lista), que tornam o sistema inovador e confiável.

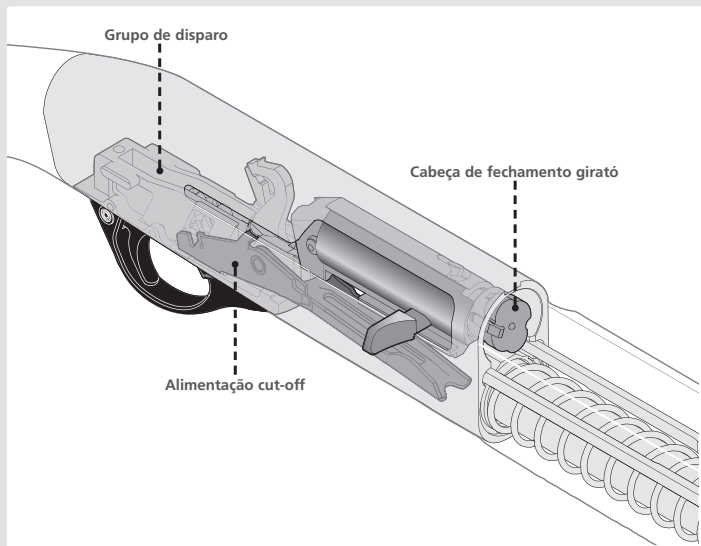

– **Cabeça de fechamento giratória:** simples e robusta, garante o perfeito fechamento axial na culatra (através de duas aletas) para suportar a pressão no cano exercida pelo cartucho.

– **Grupo de disparo:** de concepção moderna e revolucionária, a geometria variável que permite sempre tiros precisos e sem estouros.

– **Sistema de alimentação cut-off:** é equipado com uma particular alavanca de descida do cartucho, posicionada próxima ao gatilho.

A alavanca permite a passagem manual dos cartuchos no cano do tubo reservatório para uma rápida troca do cartucho no cano.

A alavanca apresenta um ponto vermelho bem identificável.

Ponto vermelho visível: cão armado e arma pronta para o disparo.

Ponto vermelho oculto: cão desarmado e arma inativa.

Pelo alto grau de perfeição alcançado, a

arma pode funcionar com uma vasta série de cartuchos, desde que tenha um valor mínimo de energia cinética (medido em cano manométrico em 1 m da boca do cano).

– Cartuchos calibre 20: carga mínima de 24 g e energia cinética de 190 kgm

– Cartuchos calibre 12: carga mínima de 28 g e energia cinética de 230 kgm

Importante

Todos os fuzis Affinity são submetidos à prova obrigatória de 1370 bar junto ao Banco Nacional de Prova de Gardone Val Trompia (BS - Itália) conforme as normas C.I.P. (Comissão Internacional Permanente).

Os fuzis Affinity podem usar todos os cartuchos do calibre indicado na arma, que satisfaçam a norma C.I.P. (Comissão Internacional Permanente).

Perigo - Atenção

O uso dos cartuchos não em conformidade e de cartuchos não carregados corretamente pode causar danos à arma e ao fechamento da arma, com possíveis consequências graves para o atirador.

FUNCCIONAMENTO

- O sistema inercial utiliza uma mola colocada livremente entre a cabeça de fechamento e o ferrolho.
- A tração do gatilho é repartida de modo controlado e constante, sem solavancos ou colapsos sucessivos à liberação do cão, com vantagens relativas à segurança e eficiência geral da arma.
- Os movimentos do dente duplo de engate do cão agem em perfeita sincronização no sistema de alimentação.
- O acionamento do gatilho solta o cão que lança o percussor, com consequente detonação do cartucho na câmara.
- Contemporaneamente o cão faz girar verticalmente (sentido horário) a alavanca de descida do cartucho, que permite a predisposição no elevador de um cartucho saído do reservatório.
- O cartucho pressiona contra a alavanca de trava do cartucho que impede a saída de um segundo cartucho do reservatório.
- O ferrolho (inerte) avança aproximadamente 4 mm e comprime a mola de retrocesso do ferrolho.
A fase desenvolve-se por reacção ao retrocesso da arma e é proporcional à potência do cartucho.
- Finalizada a fase de compressão, a mola estica, faz recuar o grupo ferrolho e permite a extração do cartucho.
- A carga da mola é calibrada para atrasar a abertura do ferrolho e para compensar as diversas pressões produzidas pelos cartuchos de diferentes potências.
- Com o ferrolho completamente recuado (aberto), a mola de recuperação (posicionada no tubo do reservatório) arrasta o ferrolho para o fechamento através de alça.
- Durante a fase de fechamento, o elevador, comandado pelo ferrolho, sobe automaticamente e leva o cartucho para a posição correta para a entrada na câmara. Contemporaneamente a mola do cão retorna para a posição de armamento, a alavanca de descida do cartucho retorna para a posição de repouso e a alavanca de trava do cartucho retém no reservatório os outros cartuchos para um novo disparo.

Cautela - Advertência

O correcto funcionamento da arma, com os valores mínimos da energia cinética indicada, é garantido para armas com peso MÁXIMO total de 3,150 kg (cal. 12) ou 2.850 (cal. 20).

Cautela - Advertência

O funcionamento da arma é garantido com cartuchos com comprimento máximo de 58 mm (câmara 2 3/4" - 70 mm.) ou 66 mm. (câmara 3" - 76 mm.), com fecho de rebordo redondo ou em estrela.

VERIFICAR A INTEGRIDADE DA ARMA

A arma é adequadamente embalada e enviada ao comprador em uma caixa de expedição, desmontada nos grupos mencionados (figura 1).

- a) Grupo coronha-carcaça-ferrolho
- b) Grupo cano-culatra-patilha

- Aquando da recepção da arma, verificar se a mesma corresponde ao que foi efectivamente encomendado, a integridade da embalagem e controlar que os componentes principais não apresentam lesões ou amolgaduras evidentes.
- No caso de danos à arma (evidentes ou ocultos) ou na falta de algumas partes, NÃO EFETUAR A MONTAGEM, mas entrar em contacto com o revendedor.
- Se ao receber a arma não forem detectados danos ou defeitos, efetuar a montagem seguindo a descrição do parágrafo "Montagem da arma na embalagem".

MONTAGEM DA ARMA NA EMBALAGEM

Proceder segundo a forma indicada.

1. Desparafusar a cápsula de fixação da haste do grupo coronha-carcaça-ferrolho (a) (figura 2).
2. Segurar com uma mão o grupo coronha-carcaça-ferrolho e com a outra levar o ferrolho para a posição de abertura até que o engate seja efetuado (figura 3).

Cautela - Advertência

Se o ferrolho não permanecer engatado, agir sobre a alavanca de descida do cartucho (figura 4) e repetir a operação.

Durante as operações sucessivas o ferrolho, em conjunto com a alavanca, deve permanecer sempre em posição de abertura (recuado).

3. Retirar a proteção da carcaça (figura 5).
4. Segurar o grupo cano-culatra-patilha (b), inserir a extensão da culatra na carcaça de modo a fazer com que a haste e o anel guia do mandril se encaixem correctamente no tubo do reservatório (figura 6) e empurrar o mandril até o fim.

Cautela - Advertência

Assegurar-se sempre de que o prolongamento do cano não se choque contra a cabeça de fechamento do ferrolho.

O correto engate do cano na carcaça é sinalizado com um disparo metálico.

Cautela - Advertência

A borda da patilha deve entrar perfeitamente na sede da carcaça.

Cautela - Advertência

O prolongamento cromado do cano deve ser completamente inserido na carcaça. Nenhuma parte cromada deve ser visível na parte frontal da carcaça.

5. Parafusar a cápsula de fixação na extremidade do tubo do reservatório a apertá-lo até o fim, para bloquear completamente o cano e a patilha contra a carcaça (figura 7).
6. Pressionar o botão de comando elevador para fechar o ferrolho (figura 8).
7. Abrir e fechar duas vezes o ferrolho para certificar-se de que tudo esteja montado corretamente.

MODALIDADE DE UTILIZAÇÃO DA TRAVA DE SEGURANÇA

– Antes de começar a utilizar a arma é necessário conhecer a fundo a funcionalidade e a utilização da trava de segurança.

– A trava é um dispositivo de segurança que, se inserido, impede o disparo acidental.

– Quando a trava está desinserida, a arma torna-se preparada para o disparo.

– Empurrar o botão para colocar a arma na trava.

TRAVA DE SEGURANÇA NÃO INSERIDA: anel vermelho VISÍVEL (figura 9).

TRAVA DE SEGURANÇA INSERIDA: anel vermelho OCULTO (figura 10).

MUNIÇÃO A SER USADA

Utilizar sempre cartuchos que garantam um retrocesso suficiente para o completo automatismo do rearmamento.

Cautela - Advertência

A arma não necessita de regulações independentemente do tipo de cartuchos usados.

Perigo - Atenção

Nunca usar cartuchos com invólucro de comprimento superior àquele da câmara de explosão! O uso de cartuchos inadequados pode causar graves consequências tanto para o atirador quanto para a arma.

CARREGAMENTO DA ARMA

Perigo - Atenção

Manter sempre a arma com a trava inserida e o cão armado, para permitir que a alavanca de trava do cartucho bloqueie os cartuchos introduzidos no reservatório.

Cautela - Advertência

No primeiro uso da arma nova, para um perfeito funcionamento também com cargas leves pode ser necessário um breve período de rodagem com a utilização de cartuchos com carga standard (três ou quatro caixas).

O reservatório é preparado para conter 1-2-3 cartuchos conforme a versão e as normas em vigor.

Incluído cartucho no cano, então, a capacidade de fogo da arma é de 2-3-4 tiros.

Para carregar a arma, proceder da maneira indicada.

1. Colocar a arma na posição de trava (figura 10).

Cautela - Advertência

Para certificar-se de que a trava esteja efetivamente inserida, controlar para que o anel vermelho não seja mais visível.

2. Certificar-se de que a câmara de explosão e o reservatório estejam completamente vazios.

Cautela - Advertência

Para maior segurança, abrir o ferrolho e certificar-se de que a arma esteja descarregada. Recolocar o ferrolho em fechamento.

3. Certificar-se de que o ponto vermelho da alavanca de descida do cartucho esteja bem visível (aviso cão armado) (figura 11).

Para levar a alavanca de descida do cartucho para a posição correta, pressionar o botão comando elevador e abrir contemporaneamente o ferrolho (figura 12).

4. Com o obturador fechado e cão armado, inverter a posição da arma e orientar o cano para baixo.
5. Inserir um cartucho no reservatório (figura 13).

A alavanca da trava deve reter automaticamente o cartucho (figura 14).

Repetir a operação até o completo carregamento do reservatório.

A arma ainda não poderá disparar sem que seja inserido um cartucho no cano como indicado a seguir.

Perigo - Atenção

Durante a inserção do cartucho, mesmo se a arma estiver com a trava, manter o cano orientado na direção de máxima segurança.

1. Abrir o ferrolho e segurá-lo nessa posição.
2. Introduzir um cartucho na janela de expulsão (figura 15).
3. Soltar o ferrolho, que insere o cartucho na câmara e para na posição de fechamento (figura 16).
4. Retirar a trava de segurança
A arma está pronta para o disparo.

SUBSTITUIÇÃO DO CARTUCHO

Perigo - Atenção

Manter sempre a arma com a trava de segurança e o cano orientado em uma direção de máxima segurança.

A substituição do cartucho já inserido na câmara pode ser efetuado de dois modos diversos.

- *Substituição do cartucho não proveniente do reservatório.*
- *Substituição do cartucho proveniente do reservatório.*

Substituição do cartucho não proveniente do reservatório

1. Apoiar a coronha sobre o quadril e abrir o ferrolho.
O cartucho inserido na câmara é extraído e expulso da arma (figura 17).
2. Segurar o ferrolho e inserir o novo cartucho na janela de expulsão (figura 15).
3. Soltar o ferrolho, que insere o cartucho na câmara e para na posição de fechamento.

Substituição do cartucho proveniente do reservatório

1. Apoiar a coronha sobre o quadril e abrir o ferrolho.
O cartucho inserido na câmara é extraído e expulso da arma (figura 17).

2. Pressionar a alavanca de descida do cartucho para fazer sair um cartucho do reservatório (figura 18).
3. Soltar o ferrolho, que insere o cartucho na câmara e para na posição de fechamento (figura 19).

DESCARREGAMENTO DA ARMA

Perigo - Atenção

Manter sempre a arma com a trava de segurança e o cano orientado em uma direção de máxima segurança.

Proceder segundo a forma indicada.

- Abrir o ferrolho.
O cartucho inserido na câmara é extraído e expulso da arma (figura 17).
- Soltar o ferrolho (figura 19).
- Inverter a posição da arma, empurrar o elevador no interior e pressionar a parte dianteira da alavanca da trava do cartucho com o indicador da mão (figura 20).
O primeiro cartucho no reservatório sai.
Pressionar novamente a alavanca de trava do cartucho para retirar, um por vez, todos os cartuchos do reservatório.

Cautela - Advertência

O descarregamento da arma pode ser efetuado também com o procedimento descrito no parágrafo "Substituição do cartucho proveniente do reservatório".

RECOMENDAÇÕES PARA A MANUTENÇÃO

- Efectuar as operações de manutenção previstas pelo fabricante de modo a manter a arma em condições de máxima eficiência. Uma boa manutenção permitirá obter melhores desempenhos e um maior período de duração de vida.
- Antes de efetuar qualquer tipo de intervenção na arma, certificar-se que a câmara de explosão e o reservatório estejam completamente vazios.
- Para efetuar uma manutenção em profundidade, é necessário desmontar a arma.
- A desmontagem da arma SÓ pode ser efectuada por pessoas que possuam experiência, conhecimentos e estejam familiarizadas com a arma.

- Antes de iniciar os procedimentos de desmontagem, preparar uma área de trabalho adequada, coberta com um pano de tecido limpo, onde apoiar os componentes por ordem de desmontagem. Isto permitirá a facilitação do procedimento de montagem da arma no fim das operações de verificação e limpeza.
- Não tentar desmontar peças ou componentes da arma se não especificamente descrito no parágrafo "Desmontagem da arma para manutenção".
- Não tentar alterar ou reparar os componentes da arma. Em caso de necessidade entrar em contacto com um revendedor autorizado ou uma pessoa com competências reconhecidas.

DESMONTAGEM DA ARMA PARA MANUTENÇÃO

Perigo - Atenção

Certificar-se sempre de que a câmara de explosão, o elevador e o reservatório estejam completamente vazios (ver "Carregamento da arma" - "Descarregamento da arma").

1. Desenroscar a cápsula de fixação da patilha (figura 21).
2. Retirar o grupo cano-culatra-patilha (b) no tubo reservatório (figura 22).
3. Segurar com uma mão o grupo coronha-carcaça-ferrolho e com a outra levar o ferrolho para a posição de abertura até que o engate seja efetuado (figura 23).

Cautela - Advertência

Se o ferrolho não permanecer engatado, agir sobre a alavanca de descida do cartucho (figura 24) e repetir a operação.

4. Extrair a alavanca de armar (figura 25).
5. Segurar o ferrolho através da alça (figura 26).
6. Pressionar o botão comando elevador (figura 27).
7. Desinsere o grupo ferrolho-alça-mola de recuperação da carcaça (figura 28).

Cautela - Advertência

Manusear o grupo com cuidado e evitar a queda dos seus componentes.

Desmontar o grupo e operar sobre o ferrolho, como indicado abaixo.

1. Segurar o cursor e extrair o perno de trava do cursor (figura 29).
2. Desinsere o cursor e a respectiva mola (figura 30).
3. Desinsere o perno de rotação cabeça de fechamento da sua sede (figura 31).
4. Desinsere a cabeça de fechamento do ferrolho (figura 32).
5. Retirar a mola de retrocesso do ferrolho da sua sede (figura 33).

Para desmontar o grupo guarda-mato operar como indicado a seguir.

1. Utilizar a ponta do cursor ou um adequado punção para empurrar o pino trava guarda-mato (da direita ou da esquerda) e retirá-lo do grupo coronha-carcaça (figura 34).
2. Pressionar o botão de comando elevador e desinsere para frente o grupo guarda-mato (figura 35).

Concluído o procedimento, a arma estará completamente desmontada para poder efetuar as operações de manutenção (ver "Manutenção").

MANUTENÇÃO

O semi-automático Franchi não necessita de intervenções de manutenção.

Aconselha-se que sejam efetuadas as operações descritas.

- Limpar cuidadosamente cada componente e verificar a sua integridade.

- Limpar os componentes que apresentam resíduos de combustão, com um adequado solvente não corrosivo e secá-los cuidadosamente com um pano limpo.

Durante a limpeza do cano, deixar o choke instalado para evitar o acúmulo dos resíduos nos filetes de engate do choke no interior do cano.

Todos os canos são cromados internamente.

- Limpar o cano com uma escovinha ou com um pano, embebido em um adequado solvente não corrosivo, para retirar os resíduos de combustão.

- Passar novamente no interior do cano um pano limpo.

- Lubrificar o interior do cano com um pano levemente embebido com óleo.
- Lubrificar cuidadosamente todos os componentes com uma fina camada de óleo. Não exagerar com a quantidade para evitar danos ou maus funcionamentos da arma.

Para limpar e lubrificar os componentes da arma, utilizar o Kit de limpeza e o óleo específico Franchi.

MONTAGEM DA ARMA (APÓS A MANUTENÇÃO)

Respeitar de modo adequado a sequência indicada.

Para a montagem do grupo guarda-mato operar como descrito a seguir.

1. Armar o cão do grupo guarda-mato (figura 36).
2. Segurar o grupo coronha-carcaça, pressionar o botão comando elevador e, contemporaneamente, inserir o grupo guarda-mato na carcaça (figura 37).
3. Posicionar o grupo guarda-mato em batida na parte traseira da carcaça (figura 38).
4. Inserir o pino trava guarda-mato (da direita ou da esquerda) travando-o quando estiver completamente inserido na carcaça (figura 39).

Para a montagem do grupo ferrolho operar como descrito a seguir.

1. Inserir a mola de retrocesso na própria sede (figura 40).

Perigo - Atenção

Colocar sempre a mola de retrocesso ferrolho entre a cabeça de fechamento e o ferrolho para evitar que, na fase de fechamento, possa partir o tiro.

2. Inserir a cabeça de fechamento no ferrolho de modo que o furo na haste coincida com o orifício no ferrolho (figura 41).

Cautela - Advertência

Os planos inclinados da haste da cabeça não devem ser visíveis com a peça montada.

3. Fazer passar o perno de rotação de fechamento através do orifício do ferrolho e inseri-lo no furo da haste da cabeça de fechamento (figura 42).

Cautela - Advertência

A linha de referência na extremidade do perno deve ser visível e alinhada com o eixo longitudinal do grupo ferrolho (figura 43).

4. Inserir o percursor com a mola no furo no ferrolho (figura 44).

Perigo - Atenção

Certificar-se sempre de ter montado a mola do percursor.

5. Inserir o perno trava do percursor no seu furo, de modo a bloquear o percursor (figura 45).

Continuar a montagem da arma com o grupo ferrolho-alça-mola de recuperação.

1. Inserir a mola de recuperação no tubo do reservatório (figura 46).
2. Segurar o grupo ferrolho, acoplá-lo à alça, inserir o conjunto nas suas respectivas sedes de engate e mantê-las travadas na posição (figura 47).
3. Segurar o grupo coronha-carcaça na posição quase vertical e inserir o grupo alça-ferrolho nas guias da carcaça (figura 48).
4. Recuar levemente a cabeça de fechamento e inserir até o fim a alavanca na sede do ferrolho (figura 49).
5. Para completar a montagem da arma, efetuar todas as operações descritas na pág. 90, excluindo as primeiras quatro.

PROBLEMAS, CAUSAS, SOLUÇÕES

Durante o uso normal, pode acontecer que a arma não dispare.

A tabela menciona as causas e soluções a aplicar para resolver o problema.

Perigo - Atenção

Antes de efetuar qualquer tipo de intervenção na arma, certificar-se que a câmara de explosão e reservatório estejam completamente vazios.

Tabela 1: Anomalias de funcionamento

Problema	Causa	Solução	Notas
A arma não dispara	Trava inserida (anel vermelho OCULTO)	Retirar a trava de segurança.	Ver "Modalidade de utilização da trava de segurança"
	Arma descarregada	Carregar a arma.	Ver "Carregamento da arma"
	Mecanismo de disparo congestionado	Controlar o mecanismo de disparo e, se necessário efetuar uma cuidadosa limpeza e lubrificação.	Ver "Manutenção"
	Cartucho congestionado	Inserir a cobertura de segurança, abrir o obturador, remover o cartucho e repetir a operação de disparo.	 Cautela - Advertência Se a anomalia persistir não utilizar a arma e dirigir-se a um revendedor autorizado ou ao Centro de Assistência Franchi mais próximo.
	Falta de percussão	Permanecer na posição de disparo por 30 segundos, mais ou menos. Inserir a cobertura de segurança, abrir o obturador e remover o cartucho.	 Cautela - Advertência Um cartucho não disparado é, de qualquer forma, perigoso. Tratar um cartucho não detonado com extrema cautela e colocá-lo em um lugar seguro.
Patilha e cano instáveis	Cápsula de fixação da patilha não apertada corretamente	Enroskar até o fim a cápsula.	Ver "Montagem da arma na embalagem"

ACESSÓRIOS E REGULAÇÕES

Variação dobra e desvio

Perigo - Atenção

Certificar-se sempre de que a câmara de explosão, o elevador e o reservatório estejam completamente vazios (ver "Carregamento da arma" - "Descarregamento da arma").

Junto à arma é fornecido o kit de variação da dobra, que permite variar a configuração standard da arma.

O kit é composto por quatro calços de plástico (figura 52).

Todos os calços são marcados com a letra de dobra e desvio correspondente.

Para além da configuração standard, o kit permite obter quatro diferentes configurações de dobra com tira baixa (flat) e quatro com tira alta (step) e dois diferentes desvios (direita ou esquerda).

Verificar se a dobra da coronha se adapta perfeitamente ao atirador.

Tabela 2: Variação dobra e desvio

Letra de referência	Tira baixa (flat) Valor dobra (mm)	Tira alta (step) Valor dobra (mm)
RZ	45 ± 1 Dir.	50 ± 1 Dir.
LZ	45 ± 1 Esq.	50 ± 1 Esq.
RA	50 ± 1 Dir.	55 ± 1 Dir.
LA	50 ± 1 Esq.	55 ± 1 Esq.
RB	55 ± 1 Dir.	60 ± 1 Dir.
LB	55 ± 1 Esq.	60 ± 1 Esq.
RC	60 ± 1 Dir.	65 ± 1 Dir.
LC	60 ± 1 Esq.	65 ± 1 Esq.
RD	65 ± 1 Dir.	70 ± 1 Dir.
LD	65 ± 1 Esq.	70 ± 1 Esq.

R (right) = Direito
L (left) = Direito

Para modificar a dobra e o desvio, proceder do modo indicado.

Se a dobra da coronha for muito baixa, selecionar a configuração de regulação de valor sucessivo.

Exemplo: com calço montado na fábrica marcado "RB/LB", selecionar o calço marcado "RC/LC".

A alteração da dobra e do desvio pode ser efetuada com duas modalidades de acordo com a coronha da arma.

- Coronha em madeira
- Coronha sintética

Modalidade com coronha em madeira (figura 50)

1. Desenroskar os dois parafusos de fixação com uma chave de fenda em cruz e desprender a placa da coronha (1) e o suporte da placa (2).

Cautela - Advertência

Passar vaselina ou graxa na ponta da chave para não danificar as placas da coronha em borracha.

2. Desenroskar as porcas de bloqueio da coronha (3) com uma chave sextavada de 15 mm.

3. Desinsere a porca (3), a anilha elástica (4), a plaquinha da coronha (5), a coronha (6) e o calço de dobra (7).
4. Montar sobre o tirante o novo calço dobra selecionado (7), com o lado da gravação da letra voltado para a coronha.
5. Posicionar o cano para baixo e montar a coronha.
6. Inserir a plaquinha (5) na coronha.
7. Inserir no tirante a anilha elástica (4), a porca (3) e apertar até o fim.
8. Montar novamente a suporte da placa (2) e a placa da coronha (1) para que estejam perfeitamente alinhados à coronha e apertar os parafusos.

Modalidade com coronha sintética (figura 51)

Proceder como indicado no parágrafo "Modalidade com coronha em madeira (figura 50)", sem considerar o suporte da placa (2), não previsto na coronha sintética.

Cautela - Advertência

Completada a substituição da coronha, certificar-se que a coronha esteja regularmente bloqueada à carcaça.

Disparados alguns tiros, controlar e, se necessário, repetir a operação de fixação da coronha.

Choke interno

Perigo - Atenção

Certificar-se sempre de que a câmara de explosão, o elevador e o reservatório estejam completamente vazios (ver "Carregamento da arma" - "Descarregamento da arma").

Perigo - Atenção

Antes de utilizar a arma, certificar-se sempre de que o cano tenha um choke corretamente montado.

Para substituir ou limpar o choke interno, proceder do modo indicado.

1. Desenroskar o choke interno com a chave dentada especial fornecida de série (figura 53).
2. Desinsere completamente o choke do cano.
3. Limpar a sede do choke no cano com um pano levemente embebido em óleo Franchi.
4. Montar novamente no cano o tipo de choke selecionado.

5. Apertar o choke com a respectiva chave dentada (figura 54).

Perigo - Atenção

O choke interno corretamente montado não deve estar saliente pela do cano (figura 55). Utilizar somente chokes Franchi de comprimento adequado à sede do cano.

Perigo - Atenção

Certificar-se de ter retirado a chave para choke da boca do cano, antes de utilizar novamente a arma (figura 56).

Cautela - Advertência

Antes de deixar a arma inutilizada por um longo período, limpar o choke interno e a sua sede na boca do cano.

Os chokes Franchi são marcados para uma rápida identificação. As fendas na parte frontal de cada choke permitem um reconhecimento rápido da redução, mesmo quando o choke está montado.

Fendas (A)	Redução	Símbolo (B)	Esferas de aço
I	Full	*	NO
II	Improved Modified	**	NO
III	Modified	***	OK
IIII	Improved Cylinder	****	OK
IIIII	Cylinder	*****	OK

PT

АНАЛИТИЧЕСКИЙ УКАЗАТЕЛЬ**З**

- Замена патрона, 108
 - замена патрона, который поступает из магазина, 108
 - замена патрона, который поступает не из магазина, 108
- Заряжание оружия, 107

И

- Идентификация оружия, 104
- Использование предохранителя, 107
- Используемые боеприпасы, 107

К

- Комплектующие и регулировки, 111
 - внутренний чок, 113
 - изменение питча и отклонения, 111
- Контроль целостности оружия, 106

Н

- Неисправности, причины, способы устранения, 110
- Нормы безопасности, 100

О

- Общее описание оружия, 104

П

- Презентация, 103
- Процедура запроса технической поддержки, 104

Р

- Разборка оружия для технического обслуживания, 109
- Разряжание оружия, 108
- Рекомендации по техническому обслуживанию, 108

С

- Сборка оружия (после технического обслуживания), 110
- Сборка упакованного оружия, 106

Т

- Техническое обслуживание, 109

У

- Условия гарантии, 103

Ф

- Функционирование, 106

НОРМЫ БЕЗОПАСНОСТИ

Важно

Прочитайте данное руководство перед эксплуатацией огнестрельного оружия.

Опасность - Внимание

При неправильном обращении огнестрельное оружие может быть опасным, поскольку оно является потенциальным источником нанесения тяжёлых и необратимых травм. Соблюдение приведённых здесь правил по технике безопасности является обязанностью владельцев и пользователей огнестрельного оружия.

1. КАТЕГОРИЧЕСКИ ЗАПРЕЩАЕТСЯ НАВОДИТЬ ОРУЖИЕ В НАПРАВЛЕНИИ, БЕЗОПАСНОСТЬ КОТОРОГО НЕ БЫЛА ПРОВЕРЕНА.

– Категорически запрещается наводить оружие на себя или на других людей. Это основное правило, которое необходимо выполнять при заряджании или разряжании оружия.



– Когда Вы готовитесь выстрелить по мишени, убедитесь в том, что находится за мишенью. Пули могут преодолевать расстояние более 1,5 км. Если Вы не попали в мишень или пуля насквозь прошла мишень, удостоверьтесь, что выстрел не нанёс ущерб или травму человеку.



2. ВСЕГДА СЧИТАЙТЕ ОРУЖИЕ ЗАРЯЖЕННЫМ И ГОТОВЫМ К ВЫСТРЕЛУ.

- Никогда не считайте само собой разумеющимся, что оружие незаряженное. Откройте патронник и выполните визуальную и физическую проверку отсутствия патронов, чтобы точно убедиться, что патронник оружия пустой.
- Снятие или рассоразряжение магазина не значит, что оружие незаряженное и не может выстрелить. Ружья и карабины можно проверить, выполнив цикл перезаряджания или вынув все патроны, а затем, открыв и проконтролировав патронник таким образом, чтобы можно было провести полную проверку и удостовериться в отсутствии патронов внутри оружия.

3. СХРАНИТЬ ОРУЖИЕ В НАДЁЖНОМ МЕСТЕ И ВНЕ ПРЕДЕЛОВ ДОСЯГАЕМОСТИ ДЕТЕЙ.

- Вы обязаны гарантировать отсутствие доступа к оружию несовершеннолетним и лицам, не имеющим на это разрешение. Для сокращения опасности несчастных случаев с участием несовершеннолетних необходимо разрядить оружие, хранить оружие и патроны в разных местах и закрытыми на ключ.
- Помните, что используемых для предупреждения несчастных случаев устройств (напр., замки для оружия, заглушки для патронников и т.д.), не достаточно для предотвращения использования оружия другим лицами или его неправильного использования.
- Хранение оружия в стальном сейфе является идеальным решением для сокращения возможностей неправильного использования оружия несовершеннолетними или неуполномоченными лицами.

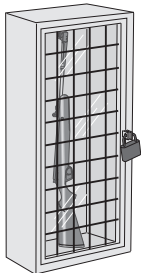

4. ЗАПРЕЩАЕТСЯ СТРЕЛЯТЬ ПО ВОДНЫМ ИЛИ ТВЁРДЫМ ПОВЕРХНОСТЯМ.

- Стрельба по водным поверхностям, камням или другим твёрдым поверхностям увеличивает риск рикошета или дробления патронов, что может привести к поражению нежелательных или рядом расположенных целей.



5. ИЗУЧИТЕ СПОСОБЫ БЕЗОПАСНОГО ОБРАЩЕНИЯ С ВАШИМ ОРУЖИЕМ, УЧИТЫВАЯ, ЧТО ПРЕДОХРАНИТЕЛЬНЫЕ УСТРОЙСТВА НЕ МОГУТ ЗАМЕНИТЬ ПРОЦЕДУРЫ ЭКСПЛУАТАЦИИ ОРУЖИЯ В УСЛОВИЯХ БЕЗОПАСНОСТИ.

- Для предотвращения несчастных случаев нельзя полагаться только на предохранительные устройства. Очень важно знать и соблюдать правила безопасного обращения с вашим оружием. В любом случае, можно ещё больше обезопасить себя и других от несчастных случаев, если следовать процедурам правильного обращения с оружием, которые описаны в правилах по технике безопасности данного руководства.
- Чтобы лучше познакомиться с правильным использованием данного оружия или любого другого огнестрельного оружия, рекомендуется пройти курсы по безопасному обращению с оружием под руководством специалиста данной сферы деятельности, который бы хорошо владел техникой эксплуатации и процедурами по технике безопасности.

6. ХРАНИТЬ ОРУЖИЕ ПРАВИЛЬНЫМ ОБРАЗОМ.

- Храните оружие так, чтобы в механических частях не скапливалась грязь или пыль. Следуя инструкциям, описанным в данном руководстве, выполняйте чистку и смазку

огнестрельного оружия после каждого его использования, чтобы предотвратить коррозию, повреждения ствола или скопление грязи, которая может затруднить функционирование оружия в случае необходимости.

- Всегда проверяйте внутреннюю часть оружия и патронник перед заряданием оружия, чтобы удостовериться, что они чистые и в них нет инородных тел. Стрельба при наличии в стволе или патроннике инородных тел может привести к разрыву ствола и поранить Вас и находящихся рядом с Вами людей.
- При наличии при выстреле странного звука немедленно прекратите стрелять, поставьте оружие на предохранитель и разрядите оружие. Удостоверьтесь, что патронник и ствол не были засорены, чтобы в стволе не застрял патрон из-за использования дефектных или неподходящих боеприпасов.



7. ИСПОЛЬЗУЙТЕ ШТАТНЫЕ БОЕПРИПАСЫ.

- Пользуйтесь только новыми боеприпасами заводского производства, изготовленными согласно следующим стандартам: CIP (Европа и другие страны), SAAMI® (США). Удостоверьтесь, чтобы калибр и тип патронов соответствовали используемому оружию. Калибр оружия чётко обозначен на стволе ружья или на затворной раме или стволе пистолета.
- Использование повторно заряженных или переделанных боеприпасов увеличивает возможность создания чрезмерного давления в гильзе, разрыва её донца и других дефектов, которые могут привести к нанесению повреждений оружию и поранить Вас или находящихся рядом с Вами людей.

8. ПРИ СТРЕЛБЕ ВСЕГДА ПОЛЬЗУЙТЕСЬ ЗАЩИТНЫМИ ОЧКАМИ И БЕРУШАМИ.

- Существует малая вероятность нанесения травм стрелку газом, порохом или

металлическими частицами, однако, поскольку этого нельзя полностью исключить, последствия могут быть очень серьезными, вплоть до потери зрения.

- При стрельбе стрелок должен всегда носить защитные очки высокой прочности. Высококачественные вкладыши для ушей или другие виды защиты помогают снизить опасность нанесения травм при стрельбе.



9. ЗАПРЕЩАЕТСЯ ЗАЛАЗИТЬ НА ДЕРЕВЬЯ, ЗАБОРЫ И ДРУГИЕ ПРЕПЯТСТВИЯ С ЗАРЯЖЕННЫМ ОРУЖИЕМ.

- Перед тем как залезть на дерево или спуститься с него, перелезть через забор или перепрыгнуть через канаву или другие препятствия, откройте и опорожните патронник и поставьте оружие на предохранитель.
- Не тяните и не толкайте оружие к себе или в направлении других людей.
- Перед тем как передать оружие в руки другого человека всегда разряжайте его и выполняйте визуальную и физическую проверку, чтобы магазин и механизм перезарядки были разряжены и, чтобы оружие было открыто.
- Никогда не берите оружие у другого человека, если оно не было разряжено и открыто. Обязательно выполните визуальную и физическую проверку, чтобы убедиться, что оно было действительно разряжено и открыто.



10. НЕ УПОТРЕБЛЯЙТЕ АЛКОГОЛЬНЫЕ НАПИТКИ ИЛИ ЛЕКАРСТВА, КОТОРЫЕ МОГУТ СНИЗИТЬ БЫСТРОТУ ВАШЕЙ РЕАКЦИИ И САМОКОНТРОЛЬ ВО ВРЕМЯ СТРЕЛЬБЫ.

- При стрельбе запрещается употреблять алкогольные напитки. Если Вы принимаете лекарства, которые могут снизить Вашу реакцию или самоконтроль, не берите в руки оружие, когда Вы находитесь под действием данных препаратов.



11. КАТЕГОРИЧЕСКИ ЗАПРЕЩЕНО ПЕРЕВОЗИТЬ ОРУЖИЕ В ЗАРЯЖЕННОМ СОСТОЯНИИ.

- Прежде чем погрузить оружие в автомобиль, всегда разряжайте его (патронник и магазин должны быть пустыми).
- Охотники и стрелки должны заряжать оружие, когда они приезжают на место назначения и непосредственно перед началом стрельбы. Если оружие служит для самообороны, разряженный патронник сокращает вероятность непроизвольного выстрела.

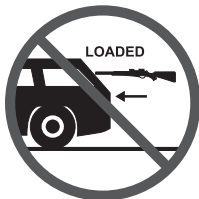

12. ПРЕДУПРЕЖДЕНИЯ О ВОЗДЕЙСТВИИ СВИНЦА.

Разряжение оружия в помещениях с плохой вентиляцией, чистка оружия и обращение с боеприпасами может привести к тому, что свинец и другие вещества окажут вредное воздействие на органы дыхания, репродуктивный аппарат и приведут к тяжелым физическим последствиям. Всегда выполняйте данные операции в помещениях с хорошей вентиляцией. Тщательно мойте руки после контакта с описанными выше веществами.

Осторожно - Предупреждение

Вы несёте ответственность за знание и соблюдение местных и государственных законов, которые относятся к торговле, транспортировке и использованию оружия в Вашей стране.

Опасность - Внимание

Это оружие может лишить жизни Вас и других людей. Всегда обращайтесь с Вашим огнестрельным оружием с предельной осторожностью. Несчастные случаи практически всегда являются следствием несоблюдения правил безопасности оружия.

ПРЕЗЕНТАЦИЯ

- Компания Franchi составила данное руководство, чтобы описать особенности самозарядных ружей ассортимента "AFFINITY".
- Инструкция содержит информацию о безопасной эксплуатации оружия, о порядке техобслуживания и о мерах по обеспечению долговечности.
- Тот, для кого предназначена данная информация должен внимательно прочитать руководство, усвоить его содержание и строго следовать предписанным правилам.
- Ознакомившись с данной информацией, вы сможете избежать риска для здоровья и безопасности при эксплуатации оружия. Однако данное руководство не может заменить осторожность. Безопасность находится также в руках тех, кто пользуется оружием.
- Необходимо хранить руководство во время всего срока службы в доступном месте для возможности консультирования в случае необходимости.
- Иллюстрации и описания, приведённые в данном руководстве, относятся к оружию в ПРАВОРУКОМ ИСПОЛНЕНИИ.

- Производитель оставляет за собой право вносить изменения в приведённую в настоящем руководстве информацию. Он не обязан предварительно об этом сообщать, за исключением случаев, когда изменения влияют на безопасность.

- Некоторые части текста были выделены, чтобы подчеркнуть важность информации.

Важно

Символ указывает на техническую информацию особой важности, на которую необходимо обратить внимание

Опасность - Внимание

Символ указывает на опасные ситуации, при игнорировании которых может возникнуть серьёзный риск для здоровья и безопасности людей.

Осторожно - Предупреждение

Символ указывает на необходимое определенное поведение во избежание причинения экономического ущерба или вреда здоровью и безопасности вовлеченных лиц.

УСЛОВИЯ ГАРАНТИИ

- Для каждого оружия Benelli Armi S.p.A. - Подразделение Franchi выдает гарантийный сертификат со всеми общими условиями, которые необходимо учитывать.
- Компания Benelli Armi S.p.A. - Подразделение Franchi не несёт ответственность за ущерб, который является результатом использования нештатных боеприпасов, неправильно выполненных процедур технического обслуживания или неисправностей, вызванных неумелым обращением с огнестрельным оружием.
- Компания Benelli Armi S.p.A. - Подразделение Franchi незамедлительно освобождается от гарантийных обязательств и оказания технических услуг, если ремонт оружия был поручен неполномоченным и/или некомпетентным лицами и, если были использованы НЕОРИГИНАЛЬНЫЕ запасные части.

ИДЕНТИФИКАЦИЯ ОРУЖИЯ

На корпус и/или на ствол каждого оружия нанесены перечисленные обозначения, при помощи которых можно однозначно определить оружие.

- Наименование производителя
- калибр оружия
- Серийный номер оружия (корпуса)
- Серийный номер ствола
- Модель
- Маркировка B.N.P. (Banco Nazionale di Prova – Государственный испытательный стенд)
- Импортёр/Дистрибьютор



Важно

Запрещается изменять маркировку оружия.

ПРОЦЕДУРА ЗАПРОСА ТЕХНИЧЕСКОЙ ПОДДЕРЖКИ

Для замены любого компонента оружия обращайтесь в ближайший сервисный центр, уполномоченный Franchi, или в хорошо известный Вам оружейный центр.

Полный и постоянно обновляемый список уполномоченных компанией Franchi торговых и сервисных центров, расположенных во всём мире, можно найти на сайте www.franchi.com.

Для каждого запроса технической поддержки или для заказа запасных частей, необходимо сообщить тип обнаруженного дефекта, а также идентификационные данные, указанные на оружии.

- Модель оружия
- Серийный номер ствольной коробки
- Серийный номер ствола
- Калибр оружия

ОБЩЕЕ ОПИСАНИЕ ОРУЖИЯ

- Это оружие является результатом эффективной работы Исследовательского центра компании Benelli Armi S.p.A. - Подразделение Franchi и её богатого опыта, как с точки зрения технологий, так и точного машиностроения.
 - Самозарядное ружьё "Franchi" – это оружие, которое использует инерционную систему автоматики с неподвижным стволом с помощью кинетической энергии отдачи.
 - Инерционная система автоматики – это важная, гениальная техническая новинка, которая обеспечивает автоматическую работу огнестрельного оружия и устраняет типичные неполадки других систем.
- Список включает в себя некоторые преимущества инерционной системы автоматики.

Преимущества инерционной системы автоматики по сравнению с системой, использующей энергию отката ствола.

- Не была обнаружена вибрация ствола при выстреле.
- Нет необходимости в регулировочном тормозе для мощных боеприпасов.

Преимущества инерционной системы автоматики по сравнению с газоотводной системой

- Чистка оружия может проводиться реже.
- Обеспечивается постоянство начальной скорости дробового заряда.
- Обеспечивается оптимальная форма дробового снопа.
- Отсутствие неполадок в неблагоприятных атмосферных условиях.
- Оружие было спроектировано с использованием небольшого количества компонентов, чрезвычайно точной, простой и рациональной механической частью, был выполнен тщательный отбор материалов.
- Проектные и конструктивные характеристики гарантируют надёжность функционирования оружия, практичность в его применении, простоту при сборке и разборке, а также минимальное техническое обслуживание.

Оружие оборудовано специальными компонентами (перечисляются в списке), которые делают систему надёжной и инновационной.

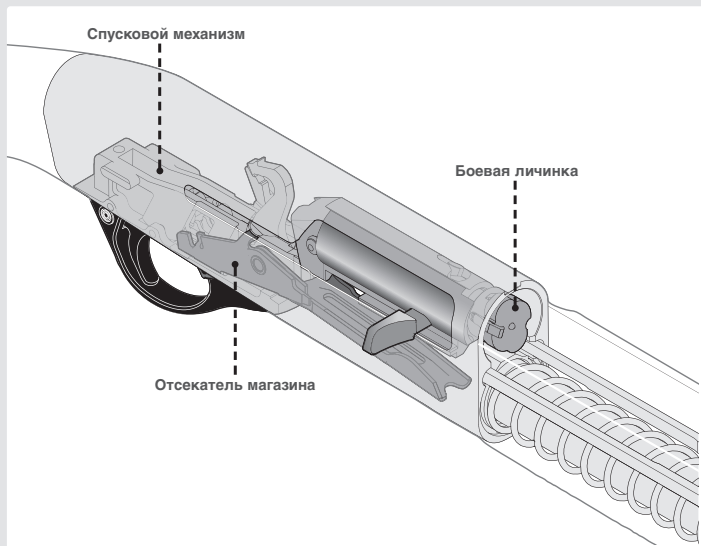

- **Боевая личинка:** простое и прочное устройство, которое гарантирует полное осевое закрытие в казеннике (с помощью двух выступов), чтобы выдерживать давление в стволе, создаваемое патроном.
 - **Усовершенствованный:** спусковой механизм действует через систему деталей с переменной геометрической формой, он позволяет всегда выполнять точные выстрелы, без рывков.
 - **Отсекатель магазина:** оборудован специальным рычагом спуска патрона, расположенным рядом со спусковым крючком. Рычаг даёт возможность вручную перемещать патроны из трубки магазина в ствол для быстрой смены патрона в стволе. На рычаге имеется красная метка, которую легко найти. Красная метка видна: Курок взведён и оружие готово к выстрелу. Красная метка не видна: курок спущен и выстрел не произойдет.
- Благодаря высокому уровню совершенствования, оружие может использоваться с большим ассортиментом боеприпасов. Достаточно, чтобы эти

боеприпасы создавали минимальное значение кинетической энергии (измерения сделаны на манометрическом стволе на расстоянии 1 м от дульной части).

- Патроны с калибром 20: минимальный заряд 24 г и кинетическая энергия 190 кдж
- Патроны с калибром 12: минимальный заряд 28 г и кинетическая энергия 230 кдж

Важно

Все ружья компании Affinity прошли испытание под давлением 1370 бар в Государственном испытательном стенде в Гардоне Вал Тромпия (BS - Italia) в соответствии со стандартом C.I.P. (Постоянная международная комиссия).

Ружья Affinity могут использоваться со всеми патронами указанного на оружии калибра, которые будут соответствовать стандартам C.I.P. (Постоянная международная комиссия).

Опасность - Внимание

Использование нештатных патронов и неправильно заряженных патронов может нанести повреждения стволу и затвору оружия с соответствующими тяжёлыми последствиями и для самого стрелка.

ФУНКЦИОНИРОВАНИЕ

- Инерционная система автоматики имеет пружину, свободно установленную между затвором и боевой личинкой.
- Тяга спускового крючка всегда распределяется постоянно и под контролем, без холостого предварительного хода или срывов после освобождения курка, что обеспечивает эффективность и безопасность всей системы автоматики в целом.
- Точная синхронизация движения двух зацепов курка оптимизирует работу системы подачи патронов.
- После спуска спускового крючка, освобождается курок, который толкает ударник, вызывая воспламенение патрона.
- Одновременно с этим курок вертикально (по часовой стрелке) поворачивает рычаг спуска патронов, что даёт возможность одному патрону выйти из магазина на лоток подавателя патронов.
- Патрон давит на патронную защелку, что предотвращает выход второго патрона из магазина.
- Затвор (по инерции) перемещается, примерно, на 4 мм и сжимает пружину отдачи затвора. Этот этап выполняется в качестве реакции на отдачу оружия и он соответствует мощности патрона.
- После завершения этапа сжатия, пружина разжимается, отбрасывая группу затвора назад, и позволяет выполнить выброс стреляной гильзы.
- Заряд пружины оттарирован так, чтобы под ее усилием задержать открытие затвора и компенсировать разное давление, создаваемое боеприпасами различной мощности.
- Когда затвор полностью отошёл назад (открыт), возвратная пружина (расположенная на трубке магазина) тянет затвор для закрытия с помощью тяги.
- Во время закрытия лоток подавателя патронов, управляемый затвором, автоматически поднимается и ставит патрон в подходящее для зарядки положение. Одновременно с этим пружина курка возвращается в положение зарядки, рычаг спуска патрона возвращается в положение покоя и патронная защелка задерживает в магазине другие патроны до нового выстрела.

Осторожно - Предупреждение

Правильное функционирование оружия с заданной минимальной величиной кинетической энергии гарантировано для оружия общим МАКСИМАЛЬНЫМ весом, равным 3,150 кг (калибр 12) или 2.850 (калибр 20).

Осторожно - Предупреждение

функционирование оружия гарантировано при использовании патронов максимальной длиной 58 мм (патронник 2 3/4" – 70 мм) или 66 мм (патронник 3" – 76 мм), способы закрытия - круглая закатка или звездочка.

КОНТРОЛЬ ЦЕЛОСТНОСТИ ОРУЖИЯ

Оружие соответственно упаковывается и отправляется покупателю в разобранном на перечисленные группы в виде (Рисунок 1).

- a) Группа приклад-ствольная коробка-затвор
- b) Группа ствол-казенник-цевье

- При получении оружия убедиться в соответствии его характеристик заказанным, в целостности упаковки и в отсутствии на основных деталях явных повреждений или вмятин.

- При повреждениях оружия (видимых или предполагаемых) или при отсутствии некоторых частей ЗАПРЕЩАЕТСЯ ВЫПОЛНЯТЬ СБОРКУ изделия, необходимо обратиться к дистрибьютору.

- Если при получении не будут обнаружены повреждения или дефекты, выполните сборку, как описано в параграфе "Сборка упакованного оружия".

СБОРКА УПАКОВАННОГО ОРУЖИЯ

Порядок действий.

1. Отвинтить крепёжный колпачок или штангу цевья приклада-ствольной коробки - затвора (a) (Рисунок 2).
2. Возьмите одной рукой группу приклад-ствольная коробка-затвор, а другой поставьте затвор в положение открытия так, чтобы выполнилось сцепление (Рисунок 3).

Осторожно - Предупреждение

Если затвор не крепится, используйте рычаг спуска патрона (рисунок 4) и повторите операцию.

Во время выполнения последующих операций затвор с рукояткой должен всегда оставаться в открытом положении (назад).

3. Снимите защиту со ствольной коробки (Рисунок 5).
4. Взять блок ствол-казенник-цевье (b), установить удлинитель казенника в каресе, чтобы цевье и направляющее кольцо гильзы правильно устанавливались на трубку магазина (рисунок 6) и нажать на ствол до упора.

Осторожно - Предупреждение

Всегда проверяйте, чтобы удлинение ствола не ударялось о боевую личинку затвора.

Металлический щелчок указывает на правильную посадку ствола на ствольную коробку.

Осторожно - Предупреждение

Кромка цефья должна полностью входить в гнездо ствольной коробки.

Осторожно - Предупреждение

Хромированное удлинение ствола должно полностью входить в ствольную коробку. На передней части ствольной коробки не должны быть видны хромированные части.

5. Завинтите крепёжный колпачок на конце трубки магазина и крепко затяните его, чтобы полностью заблокировать ствол и цефья на ствольной коробке (Рисунок 7).
6. Нажмите на кнопку управления подавателя патронов, чтобы закрыть затвор (Рисунок 8).
7. Несколько раз закройте и откройте затвор, чтобы удостовериться, что всё было установлено правильно.

ИСПОЛЬЗОВАНИЕ ПРЕДОХРАНИТЕЛЯ

- Перед началом эксплуатации оружия необходимо подробно ознакомиться с действием предохранителя и его использованием.
- Предохранитель – это устройство, которое, будучи включённым, позволяет исключить случайный выстрел.
- Когда оружие снято с предохранителя, оно готово к стрельбе.
- Нажмите на кнопку , чтобы поставить оружие на предохранитель.

ОРУЖИЕ НЕ ПОСТАВЛЕНО НА ПРЕДОХРАНИТЕЛЬ: ВИДНО красное кольцо (Рисунок 9).

ОРУЖИЕ ПОСТАВЛЕНО НА ПРЕДОХРАНИТЕЛЬ: красное кольцо НЕ ВИДНО (Рисунок 10).

ИСПОЛЬЗУЕМЫЕ БОЕПРИПАСЫ

Всегда используйте патроны, которые гарантируют отдачу, достаточную для полной автоматизации зарядаки.

Осторожно - Предупреждение

Оружие не требует выполнения регулировок, не зависимо от используемых боеприпасов.

Опасность - Внимание

Категорически запрещается использовать гильзу, чья длина больше длины патронника!
Использование неподходящих патронов может привести к серьёзным последствиям, как для стрелка, так и для оружия.

ЗАРЯЖАНИЕ ОРУЖИЯ

Опасность - Внимание

Оружие всегда должно стоять на предохранителе, а курок должен быть взведён, чтобы патронная защёлка могла остановить патроны, которые находятся в магазине.

Осторожно - Предупреждение

При первом использовании нового оружия, для его хорошего функционирования даже с лёгкими зарядами, необходимо сначала опробовать его, используя патроны стандартного заряда (три или четыре коробки).

Магазин может содержать 1-2-3 патронов, в зависимости от версии и действующих стандартов.

Включая патрон в ствол, оружие может выполнить 2-3-4 выстрелов.

Для зарядки оружия выполните описанные операции.

1. Поставьте оружие на предохранитель (Рисунок 10).

Осторожно - Предупреждение

Проверьте, чтобы красное кольцо не было видно, чтобы убедиться, что оружие было действительно поставлено на предохранитель.

2. Проверьте, чтобы патронник и магазин были полностью пустыми.

Осторожно - Предупреждение

Для большей безопасности откройте затвор и проверьте, чтобы оружие не было заряжено. Закройте затвор.

3. Проверьте, чтобы красная метка рычага спуска патрона была хорошо видна (предупреждение о том, что курок был взведён) (Рисунок 11).
Для расположения рычага спуска патрона в правильное положение, нажмите на кнопку управления подавателя и одновременно с этим откройте затвор (Рисунок 12).
4. Когда затвор закрыт и взведён курок, переверните оружие и направьте ствол вниз.
5. Вставьте патрон в магазин (Рисунок 13). Патронная защёлка должна автоматически держать патрон (Рисунок 14).
Повторяйте операцию до полного снаряжения магазина.

Оружие не готово к стрельбе, пока патрон не будет вставлен в ствол, как указано ниже.

Опасность - Внимание

Во время вставления патрона, даже если оружие было поставлено на предохранитель, необходимо всегда направлять ствол в безопасном направлении.

1. Откройте затвор и держите его в этом положении.
2. Вставьте патрон в выводное окно (Рисунок 15).
3. Отпустите затвор, который захватит патрон и остановится в закрытом положении (Рисунок 16).
4. Снимите оружие с предохранителя. Оружие готово к стрельбе.

ЗАМЕНА ПАТРОНА

Опасность - Внимание

Всегда держите оружие на предохранителе, а ствол должен направляться в полностью безопасном направлении.

Замену уже досланного в патронник патрона можно выполнить двумя способами.

- **Замена патрона, который поступает не из магазина.**
- **Замена патрона, который поступает из магазина.**

Замена патрона, который поступает не из магазина

1. Поставьте приклад на бедро и откройте затвор. Выньте вставленный патрон из оружия (Рисунок 17).
2. Задержите затвор и вставьте новый патрон в выводное окно (Рисунок 15).
3. Отпустите затвор, который захватит патрон и остановится в закрытом положении.

Замена патрона, который поступает из магазина

1. Поставьте приклад на бедро и откройте затвор. Выньте вставленный патрон из оружия (Рисунок 17).
2. Нажмите на патронную защелку, чтобы из магазина вышел один патрон (Рисунок 18).

3. Отпустите затвор, который захватит патрон и остановится в закрытом положении (Рисунок 19).

РАЗРЯЖАНИЕ ОРУЖИЯ

Опасность - Внимание

Всегда держите оружие на предохранителе, а ствол должен направляться в полностью безопасном направлении.

Порядок действий.

- Откройте затвор
- Выньте вставленный патрон из оружия (Рисунок 17).
- Отпустите затвор (Рисунок 19).
- Переверните оружие, толкните подаватель патронов внутрь и нажмите указательным пальцем на переднюю часть патронной защелки (Рисунок 20).
- Из магазина выйдет первый патрон. Снова нажмите на патронную защелку, чтобы вынуть один за одним все патроны из магазина.

Осторожно - Предупреждение

Разряжение оружия можно выполнить, следуя процедуре, которая была описана в параграфе "Замена патрона, который поступает из магазина".

РЕКОМЕНДАЦИИ ПО ТЕХНИЧЕСКОМУ ОБСЛУЖИВАНИЮ

- Для поддержания оружия в состоянии максимальной эффективности, необходимо выполнять операции по техническому обслуживанию, предусмотренные производителем. Правильный уход обуславливает лучшие характеристики и более долгий срок службы.
- Перед выполнением с оружием любой операции технического обслуживания, удостоверьтесь, что патронник и магазин полностью пустые.
- **Для выполнения углубленного технического обслуживания необходимо разобрать оружие.**
- Разборка оружия должна осуществляться ТОЛЬКО лицами, имеющими соответствующий опыт и знания.
- Перед тем, как приступить к процедуре разборки, подготовьте подходящий рабочий стол, покрытый чистой тканью, на который Вы будете класть компоненты в порядке их разборки. Это облегчит выполнение процедуры сборки оружия

после проведения операций чистки и проверки.

- Не пытайтесь разобрать части или компоненты оружия, которые не были описаны в параграфе "Разборка оружия для технического обслуживания".
- Не изменяйте и не ремонтируйте детали оружия. В случае необходимости обратитесь к уполномоченному продавцу или к уполномоченному компетентному персоналу.

РАЗБОРКА ОРУЖИЯ ДЛЯ ТЕХНИЧЕСКОГО ОБСЛУЖИВАНИЯ

Опасность - Внимание

Всегда проверяйте, чтобы патронник, подаватель патронов и магазин были полностью пустыми (см. "Заряжание оружия" - "Разряжание оружия").

1. Отвинтите колпачок крепления цевья (Рисунок 21).
2. Снять блок ствол-казенник-цевье (b) с трубки магазина (Рисунок 22).
3. Возьмите одной рукой группу приклад-ствольная коробка-затвор, а другой поставьте затвор в положение открытия так, чтобы выполнилось сцепление (Рисунок 23).

Осторожно - Предупреждение

Если затвор не крепится, используйте рычаг спуска патрона (рисунок 24) и повторите операцию.

4. Выньте рукоятку перезаряжания (Рисунок 25).
5. Держите затвор с помощью тяги (Рисунок 26).
6. Нажмите на кнопку управления подавателя патронов (Рисунок 27).
7. Снимите с корпуса группу затвор-тяги-возвратная пружина (Рисунок 28).

Осторожно - Предупреждение

Осторожно обращайтесь с группой и избегайте падения компонентов.

Разберите группу и выполните с затвором указанные ниже операции.

1. Держите боек и выньте стержень остановки бойка (Рисунок 29).
2. Снимите боек и соответствующую пружину (Рисунок 30).
3. Выньте из гнезда стержень вращения затвора (Рисунок 31).

4. Снимите боевую личинку с затвора (Рисунок 32).
5. Выньте из гнезда пружину отдачи затвора (Рисунок 33).

Для разборки группы УСМ выполните указанные ниже операции.

1. Используйте кончик бойка или подходящую выколотку для толкания крепёжного штифта блока УСМ (справа налево) и выньте его из группы приклад-ствольная коробка (Рисунок 34).
2. Нажмите на кнопку управления подавателя патронов и снимите спереди группу блока УСМ (Рисунок 35).

После завершения процедуры оружие будет полностью разобрано, чтобы можно было выполнить операции по техническому обслуживанию (см. "Техническое обслуживание").

ТЕХНИЧЕСКОЕ ОБСЛУЖИВАНИЕ

Самозарядное оружие Franchi не требует выполнения особых операций по техническому обслуживанию.

В любом случае, рекомендуется выполнить перечисленные операции.

- Тщательно очистите все компоненты и проверьте их целостность.

- Очистите компоненты, на которых находятся остатки нагара, используя специальный некоррозионный растворитель, и тщательно вытрите их сухой тканью.

Во время чистки ствола оставьте чок в установленном положении, чтобы избежать скопления остатков в крепёжной резьбе чока внутри ствола.

Все стволы имеют внутреннее хромирование.

- Очистите ствол ёршиком или тканью, смоченной в специальном некоррозионном растворителе, чтобы удалить остатки нагара.

- Протрите внутреннюю часть ствола чистой тканью.

- Смажьте внутреннюю часть ствола тканью, слегка смоченной в масле.
- Тщательно нанесите на все компоненты тонкий слой масла. Не превышайте необходимое количество, чтобы избежать повреждений или плохого функционирования оружия.

Для очистки и смазки компонентов оружия используйте набор для очистки и специальное масло Franchi.

СБОРКА ОРУЖИЯ (ПОСЛЕ ТЕХНИЧЕСКОГО ОБСЛУЖИВАНИЯ)

Тщательно соблюдайте указанную последовательность.

Для сборки группы блока УСМ выполните следующие операции.

1. Введите курок блока УСМ (Рисунок 36).
2. Возьмите группу приклад-ствольная коробка, нажмите на кнопку управления подавателя патронов и одновременно с этим вставьте в ствольную коробку блок УСМ (Рисунок 37).
3. Расположите блок УСМ на задней части ствольной коробки (Рисунок 38).
4. Вставьте штифт остановки блока УСМ (справа налево) и остановите его, когда он будет полностью вставлен в ствольную коробку (Рисунок 39).

Для сборки группы затвора выполните следующие операции.

1. Вставьте пружину отдачи затвора в её гнездо (Рисунок 40).

Опасность - Внимание

Всегда ставьте пружину отдачи затвора между головкой затвора и затвором, чтобы избежать выстрела при закрытии.

2. Вставьте боевую личинку в затвор так, чтобы отверстие на штоке совпадало с прорезью на затворе (Рисунок 41).

Осторожно - Предупреждение

Наклонные плоскости на хвостовике боевой личинки не должны быть видны в собранном виде.

3. Проведите стержень вращения головки затвора через прорезь затвора и вставьте его в отверстие на штоке головки затвора (Рисунок 42).

Осторожно - Предупреждение

Ориентировочная линия на конце стержня должна быть видна и должна быть центрирована с продольной осью группы затвора (Рисунок 43).

4. Вставьте боек с пружиной в отверстие затвора (Рисунок 44).

Опасность - Внимание

Проверьте, была ли установлена пружина бойка.

5. Вставьте стержень остановки бойка в его гнездо так, чтобы заблокировать боек (Рисунок 45).

Выполните сборку группы затвор-тяги-возвратная пружина.

1. Вставьте возвратную пружину в трубку магазина (Рисунок 46).
2. Возьмите группу затвора, соедините его с тягой, вставьте всё в соответствующие крепежные гнезда и держите их в неподвижном состоянии в рабочем положении (Рисунок 47).
3. Возьмите в руку группу приклад-ствольная коробка, держите её почти в вертикальном положении и вставьте группу тяга-затвор в направляющие ствольной коробки (Рисунок 48).
4. Слегка отведите назад боевую личинку вставьте до упора рукоять в гнездо на затворе (Рисунок 49).
5. Для завершения сборки огнестрельного оружия выполните все операции, описанные на странице 106, за исключением первых четырёх.

НЕИСПРАВНОСТИ, ПРИЧИНЫ, СПОСОБЫ УСТРАНЕНИЯ

Во время обычного использования может случиться, что оружие не выстрелит. В таблице приводятся возможные причины и операции, которые необходимо выполнить для устранения неполадки.

Опасность - Внимание

Перед выполнением с оружием любой операции технического обслуживания, удостоверьтесь, что патронник и магазин полностью пусты.

Таблица 1: неполадки функционирования

Неисправность	Ричина	Пособ устранения	Примечание
Оружие не заряжено	Оружие стоит на предохранителе (красное кольцо НЕ ВИДНО)	Снимите оружие с предохранителя.	См. "Использование предохранителя"
	Оружие не заряжено	Зарядите оружие.	См. "Заряжание оружия"
	Заело ударно-спусковой механизм	Проверьте ударно-спусковой механизм и, если необходимо, выполните его чистку и смазку.	См. "Техническое обслуживание"
	Заело патрон	Установить предохранитель, открыть затвор, извлечь патрон и повторить операцию выстрела.	 Осторожно - Предупр. Если неполадка не устраняется, не использовать оружие, а обратиться к уполномоченному представителю или в ближайшей Центр Технической поддержки компании Franchi.
	Отсутствие накола	Оставаться в положении выстрела не менее чем на 30 секунд. Установить предохранитель, открыть затвор и извлечь патрон.	 Осторожно - Предупр. Несработавший патрон опасен. Обращайтесь с несработавшим патроном с предельной осторожностью и положите его в надёжное место.
Нестабильное цевье и ствол	Колпачок крепления цевья был неправильно затянут	Завинтите колпачок до упора.	См. "Сборка упакованного оружия"

КОМПЛЕКТУЮЩИЕ И РЕГУЛИРОВКИ

Изменение питча и отклонения

Опасность - Внимание

Всегда проверяйте, чтобы патронник, подаватель патронов и магазин были полностью пустыми (см. "Зарядка оружия" - "Разрядка оружия").

Вместе с оружием поставляется набор для изменения питча, который даёт возможность изменять стандартную конфигурацию огнестрельного оружия. Набор состоит из четырёх пластмассовых вставок (Рисунок 52). Все вставки были отмечены буквой, соответствующей питчу и отклонению.

Кроме стандартной конфигурации, набор даёт возможность выполнить четыре разные конфигурации питча с низкой прицельной планкой (flat) и четыре с высокой прицельной планкой (step), а также два разных отклонения (правое и левое). Определите, полностью ли подходит для Вас регулировка питча.

Таблица 2: Изменение питча и отклонения

Ссылочная буква	Низкая прицельная планка (flat) Значение питча (мм)	Высокая прицельная планка (step) Значение питча (мм)
RZ	45 ± 1 DX	50 ± 1 DX
LZ	45 ± 1 SX	50 ± 1 SX
RA	50 ± 1 DX	55 ± 1 DX
LA	50 ± 1 SX	55 ± 1 SX
RB	55 ± 1 DX	60 ± 1 DX
LB	55 ± 1 SX	60 ± 1 SX
RC	60 ± 1 DX	65 ± 1 DX
LC	60 ± 1 SX	65 ± 1 SX
RD	65 ± 1 DX	70 ± 1 DX
LD	65 ± 1 SX	70 ± 1 SX

R (right) = Правый

L (left) = Левый

Для изменения питча и отклонения выполните описанные операции.

Если питч приклада слишком низкий, выберите регулировочный набор на одно значение больше.

Пример: при установленной на заводе вставке с маркировкой "RB/LB", выберите вставку с маркировкой "RC/LC".

Изменение питча и отклонения могут выполняться двумя способами, в зависимости от приклада оружия.

– Деревянный приклад

– Синтетический приклад

Способ для деревянного приклада

(Рисунок 50).

1. Отвинтите два крепёжных винта крестовой отверткой и отсоедините затыльник приклада (1) и амортизатор приклада (2).

Осторожно - Предупреждение

Нанесите на кончик отвёртки вазелин или смазку, чтобы не повредить резиновые затыльники приклада.

2. Отвинтите стопорную гайку приклада (3) шестигранным гаечным ключом 15 мм.
3. Отвинтите гайку (3), пружинную шайбу (4), пластину приклада (5), приклад (6) и вставку питча (7).

4. Установите на шток новую выбранную вставку питча (7), боковая сторона с маркировкой буквы должна быть обращена в направлении приклада.
5. Направьте ствол вниз и установите приклад.
6. Вставьте пластину (5) в приклад.
7. Вставьте на шток пружинную шайбу (4), гайку (3) и затяните до упора.
8. Установите амортизатор приклада (2) и затыльник приклада (1) так, чтобы они были полностью выровнены с прикладом, и завинтите винты.

Способ для синтетического приклада

(Рисунок 51).

Выполните операции, описанные в параграфе "Способ для деревянного приклада (Рисунок 50)", не учитывая амортизатор приклада (2), который не был предусмотрен для синтетического приклада.

Осторожно - Предупреждение

После замены приклада проверьте, чтобы приклад был полностью заблокирован на ствольной коробке.

Сделайте несколько выстрелов, проверьте и, если необходимо, повторите операцию крепления приклада.

Внутренний чок**⚠ Опасность - Внимание**

Всегда проверяйте, чтобы патронник, подаватель патронов и магазин были полностью пустыми (см. "Зарядка оружия" - "Разрядка оружия").

⚠ Опасность - Внимание

Перед использованием огнестрельного оружия всегда проверяйте, чтобы на стволе был правильно установлен чок.

Для замены или очистки внутреннего чока выполните указанные операции.

1. Отвинтите внутренний чок специальным зубчатым ключом, который входит в набор поставки (Рисунок 53).
2. Полностью снимите чок со ствола.
3. Очистите гнездо чока на стволе, используя ткань, слегка смоченную в масле Franchi.
4. Установите на ствол выбранный тип чока.

5. Затяните чок специальным зубчатым ключом (Рисунок 54).

⚠ Опасность - Внимание

Правильно установленный внутренний чок не должен выступать за дульную часть ствола (Рисунок 55). Используйте только чоки Franchi, чья длина соответствует гнезду ствола.

⚠ Опасность - Внимание

Перед использованием огнестрельного оружия убедитесь, что с дульной части ствола был убран ключ для чока (Рисунок 56).

⚠ Осторожно - Предупреждение

Если Вы предполагаете долго не пользоваться оружием, то перед тем, как убрать его на хранение, очистите внутренний чок и его гнездо в дульной части ствола.

Чоки Franchi имеют маркировку, чтобы их можно было быстро определить. Насечки на передней части всех чоков дают возможность быстро определить величину сужения, даже не снимая чока.

Насечки (A)	Величина сужения	Обозначение (B)	Стальная дробь
I	Full	*	НЕТ
II	Improved Modified	**	НЕТ
III	Modified	***	ОК
IIII	Improved Cylinder	****	ОК
IIIII	Цилиндр	*****	ОК

ΑΝΑΛΥΤΙΚΑ ΠΕΡΙΕΧΟΜΕΝΑ**A**

- Άδειασμα του όπλου, 124
- Αντικατάσταση φυσιγγιού, 124
 - αντικατάσταση φυσιγγιού που δεν προέρχεται από το θάλαμο, 124
 - αντικατάσταση φυσιγγιού που προέρχεται από το θάλαμο, 124
- Αποσυναρμολόγηση όπλου για συντήρηση, 125

Γ

- Γενική περιγραφή όπλου, 120
- Γέμισμα του όπλου, 123

E

- Έλεγχος της ακεραιότητας του όπλου, 122
- Εξαρτήματα και κανονισμοί, 127
 - εσωτερικό τσοκ, 129
 - ποικιλία κλίσης και απόκλιση, 127

K

- Κανονισμοί ασφαλείας, 116

Λ

- Λειτουργία, 122

Ξ

- Όροι εγγύησης, 119
- Παρουσίαση, 119
- Προβλήματα, αιτίες, μέτρα αποκατάστασης, 126
- Προσδιορισμός όπλου, 120
- Πυρομαχικά που χρησιμοποιούνται, 123

Σ

- Συναρμολόγηση συσκευασμένου όπλου, 122
- Συναρμολόγηση του όπλου (μετά τη συντήρηση), 126
- Συντήρηση, 125
- Συστάσεις για τη συντήρηση, 124

T

- Τρόπος ζήτησης υποστήριξης, 120
- Τρόπος χρήσης της ασφάλειας, 123

ΚΑΝΟΝΙΣΜΟΪ ΑΣΦΑΛΕΪΑΣ

Σημαντικό

Παρακαλώ διαβάστε αυτό το εγχειρίδιο πριν χρησιμοποιήσετε το όπλο.

Κίνδυνος - Προσοχή

Αν δεν τα χειρίζεστε σωστά, τα πυροβόλα όπλα γίνονται επικίνδυνα, και ενδεχομένως να προκαλέσουν σοβαρές και ανεπανόρθωτες ζημιές. Οι κανόνες ασφαλείας που παρατίθενται παρακάτω είναι μια σημαντική υπενθύμιση της ευθύνης που θαρύνει τους ιδιοκτήτες και τους χρήστες των πυροβόλων όπλων.

1. ΜΗ ΣΤΡΕΦΕΤΕ ΣΕ ΚΑΜΙΑ ΠΕΡΙΠΤΩΣΗ ΤΟ ΟΠΛΟ ΠΡΟΣ ΚΑΤΕΥΘΥΝΣΗ ΠΟΥ ΔΕΝ ΕΙΝΑΙ ΑΠΟΛΥΤΩΣ ΑΣΦΑΛΗΣ.

– Μη στρέψετε σε καμία περίπτωση την κάννη του όπλου κατά του εαυτού σας ή άλλου προσώπου. Αυτό είναι πολύ σημαντικό όταν γεμίζετε ή αδειάζετε το όπλο.



– Όταν προετοιμάζετε να πυροβολήσετε ένα στόχο, ελέγξτε τι βρίσκεται πίσω του. Τα βλήματα μπορεί να υπερβούν το 1,5 χιλιόμετρο. Αν αστοχήσετε ή αν το βλήμα το διαπεράσει το στόχο, βεβαιωθείτε ότι η βολή δεν έχει προκαλέσει ζημιά ή τραυματισμό σε κάποιον.



2. ΝΑ ΧΕΙΡΙΖΕΣΤΕ ΠΑΝΤΑ ΤΟ ΟΠΛΟ ΣΑΝ ΝΑ ΗΤΑΝ ΓΕΜΑΤΟ.

- Μη θεωρείτε δεδομένο, σε καμία περίπτωση, ότι το όπλο είναι άδειο. Ο μόνος σίγουρος τρόπος για να βεβαιωθείτε ότι το όπλο είναι άδειο είναι να το ανοίξετε και να ελέγξετε-ότι δεν υπάρχουν σφαίρες.
- Αφαιρώντας ή αδειάζοντας το γεμιστήρα δε σημαίνει ότι το όπλο είναι άδειο ή δεν υπάρχει κίνδυνος εκπυροσκορότησης. Τα κυνηγετικά όπλα και οι καραμπίνες ελέγχονται με κύκλους λειτουργίας ή με την αφαίρεση όλων των βλημάτων και στη συνέχεια ανοίγοντας και επιθεωρώντας το θάλαμο εκρήξεως έτσι ώστε να γίνεται ένας πλήρης έλεγχος και να εξασφαλίζεται ότι δεν έχουν μείνει σφαίρες.

3. ΚΡΑΤΗΣΤΕ ΤΟ ΟΠΛΟ ΣΕ ΑΣΦΑΛΕΣ ΜΕΡΟΣ ΚΑΙ ΜΑΚΡΙΑ ΑΠΟ ΤΑ ΠΑΙΔΙΑ.

- Βεβαιωθείτε ότι τα παιδιά ή άλλα μη εξουσιοδοτημένα πρόσωπα δεν έχουν πρόσβαση στο όπλο. Για να μειώσετε τον κίνδυνο ατυχημάτων των παιδιών, αδειάστε το όπλο, κλειδώστε το και αποθηκεύστε τα πυρομαχικά σε ξεχωριστή θέση και πάντα κλειδωμένα.
- Σας υπενθυμίζουμε ότι οι συσκευές που χρησιμοποιούνται για την πρόληψη των ατυχημάτων (πχ. λουκέτα όπλων, κλειδαριές θαλάμων εκρήξεως, κλπ). δεν είναι αρκετά για να αποτρέψουν την ακατάλληλη χρήση του ασπί τρίτους.
- Η ιδανική λύση είναι η φύλαξη του όπλου σε ασάβληνη θυρίδα ασφαλείας, έτσι ώστε να μειωθεί η πιθανότητα να χρησιμοποιηθεί καταχρηστικά από παιδιά ή από αναρμόδια άτομα.

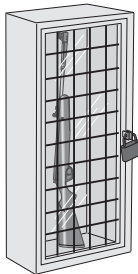

4. ΜΗΝ ΠΥΡΟΒΟΛΕΙΤΕ ΠΟΤΕ ΣΕ ΝΕΡΟ Ή ΣΕ ΣΚΛΗΡΕΣ ΕΠΙΦΑΝΕΙΣ.

- Ο πυροβολισμός πάνω σε νερό, βράχια ή σε άλλες σκληρές επιφάνειες αυξάνει τον κίνδυνο επιστρακισμού ή θρυμματισμού των βλημάτων, με αποτέλεσμα να υπάρχει πιθανότητα να χτυπηθούν παραπληθισιοί στόχοι.



5. ΟΦΕΙΛΕΤΕ ΝΑ ΓΝΩΡΙΖΕΤΕ ΤΑ ΧΑΡΑΚΤΗΡΙΣΤΙΚΑ ΑΣΦΑΛΕΙΑΣ ΤΟΥ ΟΠΛΟΥ ΠΟΥ ΧΡΗΣΙΜΟΠΟΙΕΙΤΕ, ΕΧΟΝΤΑΣ ΥΠΟΨΗ ΣΑΣ ΟΤΙ ΟΙ ΣΥΣΚΕΥΕΣ ΑΣΦΑΛΕΙΑΣ ΔΕΝ ΥΠΟΚΑΘΙΣΤΟΥΝ ΤΗΝ ΑΣΦΑΛΗ ΧΡΗΣΗ ΤΟΥ ΟΠΛΟΥ.

- Μην βασίζεστε αποκλειστικά και μόνο στις συσκευές ασφαλείας για την πρόληψη ατυχημάτων. Είναι υψίστης σημασίας να γνωρίζετε και να δίνετε προσοχή στα χαρακτηριστικά ασφαλείας του όπλου που μεταχειρίζεστε. Τα ατυχήματα, ωστόσο, μπορεί κατά το πλείστον να αποφευχθούν αν ακολουθούνται οι διαδικασίες ασφαλούς χειρισμού του όπλου, που περιέχουν οι κανόνες ασφαλείας και το παρόν εγχειρίδιο.
- Για να εξοικειωθείτε με τη σωστή χρήση αυτού ή άλλων όπλων, σας συνιστούμε να ακολουθήσετε κάποιο σεμινάριο σχετικά με τους κανόνες ασφαλείας των όπλων από έναν επαγγελματία του τομέα, ειδικό στις τεχνικές λειτουργίας και τις διαδικασίες ασφαλείας.

6. ΦΥΛΑΣΣΕΤΕ ΣΩΣΤΑ ΤΟ ΟΠΛΟ.

- Φυλάσσετε το όπλο έτσι ώστε να μη συσσωρεύονται ακαθαρσίες ή σκόνη στα μηχανικά του μέρη. Ακολουθώντας τις οδηγίες που περιέχει το παρόν εγχειρίδιο, καθαρίζετε και λιπαίνετε το όπλο μετά από κάθε χρήση έτσι ώστε να αποφεύγετε διαβρώσεις, ζημιές της κάννης ή συσσώρευση προσμειξεύων που μπορεί να εμποδίσουν τη λειτουργία του όπλου σε περίπτωση ανάγκης.

- Ελέγχετε πάντα το εσωτερικό και το θάλαμο εκρήξεως πριν γείμσετε το όπλο και βεβαιωθείτε ότι δεν είναι βρώμικα και φραγμένα. Αν πυροβολήσετε όταν η κάννη ή ο θάλαμος εκρήξεως είναι φραγμένα μπορεί προκληθεί έκρηξη της κάννης και να τραυματίσει εσάς ή άλλα πρόσωπα που βρίσκονται κοντά.

- Αν αντιληφθείτε ανισύνηθιστο θόρυβο κατά τον πυροβολισμό, σταματήστε αμέσως να πυροβολείτε, βάλτε την ασφάλεια και αδειάστε το όπλο. Βεβαιωθείτε ότι ο θάλαμος και η κάννη δεν είναι φραγμένα, όπως για παράδειγμα, ένα βλήμα μπλοκαρισμένο στο εσωτερικό της κάννης εξαιτίας ελαττωματικών ή ακατάλληλων πυρομαχικών.



7. ΧΡΗΣΙΜΟΠΟΙΕΙΤΕ ΤΑ ΚΑΤΑΛΛΗΛΑ ΠΥΡΟΜΑΧΙΚΑ.

- Χρησιμοποιείτε μόνο καινούργια εργοστασιακά πυρομαχικά που κατασκευάστηκαν σύμφωνα με τις ακόλουθες βιομηχανικές προδιαγραφές: CIP (Ευρώπη και άλλες χώρες), SAAMI® (U.S.A.). Βεβαιωθείτε ότι τα βλήματα είναι του διαμετρήματος ή του κατάλληλου τύπου για το όπλο που χρησιμοποιείτε. Το διαμέτρημα του όπλου αναγράφεται καθαρά πάνω στην κάννη της καρμπίνας ή πάνω στο βαρέλι ή την κάννη του πυροβόλου όπλου.
- Η χρήση των αναγομωμένων ή ανακατασκευασμένων πυρομαχικών μπορεί να αυξήσει τη πιθανότητα υπερβολικής πίεσης στο φυσίγγιο, έκρηξης του πυθμένα ή να προκαλέσει άλλες ζημιές στα πυρομαχικά με πιθανές βλάβες στο όπλο και να τραυματίσουν εσάς ή άλλα πρόσωπα που βρίσκονται κοντά.

8. ΦΟΡΑΤΕ ΠΑΝΤΑ ΠΡΟΣΤΑΤΕΥΤΙΚΑ ΓΥΑΛΙΑ ΚΑΙ ΩΤΟΣΠΙΔΕΣ ΟΤΑΝ ΠΥΡΟΒΟΛΕΙΤΕ.

- Η πιθανότητα να εκτιναχθεί αέριο, μπαρούτι ή μεταλλικά θραύσματα που μπορεί να χτυπήσουν και να τραυματίσουν το σκοπευτή κατά τον πυροβολισμό είναι σπάνια, αλλά σε περίπτωση που συμβεί κάτι τέτοιο, οι ζημιές

μπορεί να είναι πολύ σοβαρές, συμπεριλαμβανόμενης της πιθανότητας απώλειας της όρασης.

- Κατά τον πυροβολισμό, ο σκοπευτής πρέπει πάντα να φοράει προστατευτικά γυαλιά υψηλής αντοχής. Οι ωτοασπίδες και άλλοι τύποι προστασίας υψηλών προδιαγραφών συμβάλλουν στη μείωση του κινδύνου ζημιών που μπορεί να προκληθούν από τον πυροβολισμό.



9. ΜΗ ΣΚΑΡΦΑΛΩΝΕΤΕ ΣΕ ΔΕΝΤΡΑ, ΦΡΑΧΤΕΣ Ή ΣΕ ΕΜΠΟΔΙΑ ΜΕ ΤΟ ΟΠΛΟ ΓΕΜΑΤΟ.

- Ανοίξτε και αδειάστε το θάλαμο του όπλου και βάλτε, την ασφάλεια πριν σκαρφαλώσετε ή πριν κατέβετε από δέντρα ή πριν σκαρφαλώσετε φράχτες ή πριν πηδήξετε χαντάκια ή άλλα εμπόδια.
- Μην τραβάτε και μην σπρώχνετε το όπλο προς εσάς ή προς άλλα πρόσωπα.
- Αδειάζετε πάντα το όπλο και βεβαιώνετε πάντα οπτικά αλλά και με τα χέρια ότι ο γεμιστήρας, ο μηχανισμός γέμισης και ο θάλαμος είναι άδεια και ότι το όπλο είναι ανοιχτό πριν το δώσετε στα χέρια ενός άλλου προσώπου.
- Μην παίρνετε σε καμία περίπτωση το όπλο κάποιου άλλου αν δεν είναι άδαιο, ελέγξτε το οπτικά αλλά και με τα χέρια, και βεβαιωθείτε ότι είναι πραγματικά άδαιο και μόνο αν το όπλο είναι ανοιχτό.



10. ΑΠΟΦΕΥΓΕΤΕ ΤΗ ΧΡΗΣΗ ΑΛΚΟΟΛΟΥΧΩΝ ΠΟΤΩΝ Ή ΦΑΡΜΑΚΩΝ ΠΟΥ ΜΠΟΡΕΙ ΝΑ ΜΕΙΩΣΟΥΝ ΤΑ ΑΝΤΑΝΑΚΛΑΣΤΙΚΑ ΚΑΙ ΤΟΝ ΑΥΤΟΕΛΕΓΧΟ ΕΝΩ ΠΥΡΟΒΟΛΕΙΤΕ.

- Μην πίνετε πριν να πυροβολήσετε. Μη χρησιμοποιείτε όπλα ενώ είστε υπό την επήρεια φαρμάκων που μπορεί να μειώσουν τα αντανακλαστικά ή τον αυτοέλεγχό σας.



11. ΠΟΤΕ ΜΗ ΜΕΤΑΦΕΡΕΤΕ ΕΝΑ ΟΠΛΟ ΓΕΜΑΤΟ.

- Αδειάζετε πάντα το όπλο πριν το επανατοποθετήσετε σε όχημα (θάλαμος και γεμιστήρας πρέπει να είναι άδεια).
- Οι κυνηγοί και οι σκοπευτές πρέπει να γεμίζουν το όπλο μόλις φτάσουν στον προορισμό τους και μόνο όταν πρόκειται να πυροβολήσουν. Αν έχετε ένα όπλο για προσωπική άμυνα, αφήστε άδαιο το θάλαμο. Μειώνετε έτσι την πιθανότητα ενός ακούσιου πυροβολισμού.

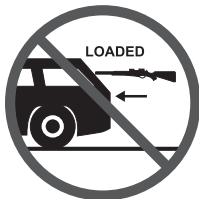

12. ΠΡΟΕΙΔΟΠΟΙΗΣΕΙΣ ΣΧΕΤΙΚΑ ΜΕ ΤΗΝ ΕΚΘΕΣΗ ΣΤΟ ΜΟΛΥΒΔΟ.

- Το αδειασμα και ο καθαρισμός του όπλου σε περιοχές που δεν αερίζονται καλά, ή ο χειρισμός πυρομαχικών μπορεί να οδηγήσουν σε έκθεση στο μόλυβδο και σε άλλες ουσίες που μπορεί να προκαλέσουν βλάβες στο αναπνευστικό, βλάβες στο σύστημα αναπαραγωγής και άλλες σοβαρές σωματικές βλάβες. Παραμένετε πάντα σε περιοχές με καλό εξαερισμό. Πλύνετε σχολαστικά τα χέρια μετά την έκθεση.

Προσοχή - Προειδοποιήσεις

ΕΙΝΑΙ υποχρέωση ΣΑΣ να γνωρίζετε και να συμμορφώνεστε με τους τοπικούς και κρατικούς νόμους εμπορίου, μεταφοράς και χρήσης των όπλων της χώρας σας.

Κίνδυνος - Προσοχή

Το όπλο αυτό μπορεί να αφαιρέσει τη ζωή τη δική σας και των άλλων! Να είστε πάντα πολύ προσεκτικοί όταν χρησιμοποιείτε το όπλο σας. Τα ατυχήματα είναι σχεδόν πάντα το αποτέλεσμα μη συμμόρφωσης με τους κανόνες ασφαλείας του όπλου.

ΠΑΡΟΥΣΙΑΣΗ

- Η Franchi δημιούργησε αυτό το εγχειρίδιο για να παρουσιάσει τις ιδιαιτερότητες των ημι-αυτόματων τουφεκίων της σειράς "AFFINITY".
- Το εγχειρίδιο περιέχει όλες τις χρήσιμες πληροφορίες για την ασφαλή χρήση του όπλου και που είναι απαραίτητες για τη σωστή συντήρησή του έτσι ώστε το όπλο να διατηρηθεί μέσα στο χρόνο.
- Ο παραλήπτης των πληροφοριών θα πρέπει να διαβάσει και να κατανοήσει όλο το περιεχόμενο του εγχειριδίου και να τηρήσει σχολαστικά τις διαδικασίες που περιγράφονται.
- Ο λίγος χρόνος που θα αφιερώσετε στην ανάγνωση των πληροφοριών, θα επιτρέψει την αποφυγή ζημιών και κινδύνων για την υγεία και την ασφάλεια του χρήστη του όπλου.
Η προσοχή είναι ωστόσο αναντικατάστατη. Η ασφάλεια βρίσκεται, επίσης, και στα χέρια εκείνου που μεταχειρίζεται το όπλο.
- Φυλάξτε το εγχειρίδιο για όλη τη διάρκεια ζωής του όπλου σε μέρος που θα είναι γνωστό, για να το έχετε πάντα στη διάθεσή σας όταν θα χρειαστεί να το συμβουλευτείτε.
- Οι εικόνες και οι περιγραφές που υπάρχουν σε αυτό το εγχειρίδιο αναφέρονται στο όπλο ΕΚΔΟΣΗ ΔΕΞΙΑ.

- Ο κατασκευαστής διατηρεί το δικαίωμα να επιφέρει τροποποιήσεις στις πληροφορίες που του εγχειριδίου χωρίς την υποχρέωση προηγούμενης προειδοποίησης, με την προϋπόθεση ότι δεν επηρεάζουν την ασφάλεια.

- Ορισμένα σημεία του κειμένου έχουν επισημανθεί με σκοπό να τονιστεί η σημασία τους.

Σημαντικό

Το σύμβολο υποδεικνύει τεχνικές πληροφορίες ιδιαίσσας σημασίας που δεν πρέπει να αμελήσετε.

Κίνδυνος - Προσοχή

Το σύμβολο επισημαίνει επικίνδυνες καταστάσεις που αν τις αμελήσετε, θα θέσετε σε σοβαρό κίνδυνο την υγεία και την ασφάλεια των ατόμων που εμπλέκονται.

Προσοχή - Προειδοποιήσεις

Το σύμβολο επισημαίνει ότι θα πρέπει να έχετε την κατάλληλη συμπεριφορά, ώστε να μην προκληθούν οικονομικές ζημιές ή/και να μην τεθεί σε κίνδυνο η υγεία και η ασφάλεια των εμπλεκόμενων ατόμων.

ΌΡΟΙ ΕΓΓΥΗΣΗΣ

- Benelli Armi S.p.A. - Η Διεύθυνση Franchi εκδίδει, για κάθε όπλο, πιστοποιητικό εγγύησης με όλους τους γενικούς όρους στους οποίους αναφέρεται.
- Benelli Armi S.p.A. - Η Διεύθυνση Franchi δεν ευθύνεται για ζημιές που μπορεί να προέρχονται από τη χρήση ακατάλληλων πυρομαχικών, από διαδικασίες συντήρησης που δεν έχουν πραγματοποιηθεί σωστά ή από ατυχήματα που οφείλονται σε απειρία χειρισμού του όπλου.
- Benelli Armi S.p.A. - Η Διεύθυνση Franchi θα αποσύρει αμέσως κάθε υποχρέωση εγγύησης και τεχνικής υποστήριξης αν η επισκευή του όπλου γίνεται από μη εξουσιοδοτημένο ή/και χωρίς δικαιοδοσία προσωπικό και αν χρησιμοποιούνται ΜΗ ΓΝΗΣΙΑ ανταλλακτικά.

ΠΡΟΣΔΙΟΡΙΣΜΟΣ ΟΠΛΟΥ

Στο σώμα ή/και στην κάννη κάθε όπλου αποτυπώνονται τα στοιχεία αναγνώρισης, που καθιστούν την αναγνώριση του όπλου μοναδική και σαφή.

- Στοιχεία αναγνώρισης του κατασκευαστή
- Προσδιορισμός διαμετρήματος όπλου
- Στοιχεία αναγνώρισης αύξοντα αριθμού του όπλου (σώμα)
- Στοιχεία αναγνώρισης αύξοντα αριθμού της κάννης
- Αναγνώριση του μοντέλου
- Σφραγίδα Β.Ν.Ρ. (Εθνικός Τομέας Δοκιμών)
- Εισαγωγέας/Διανομέας

Σημαντικό

Μην προσπαθήσετε, σε καμία περίπτωση, να αλλοιώσετε τα στοιχεία επάνω στο όπλο.

ΤΡΟΠΟΣ ΖΗΤΗΣΗΣ ΥΠΟΣΤΗΡΙΞΗΣ

Για την αντικατάσταση οποιουδήποτε μέρους του όπλου, επικοινωνήστε με το πλησιέστερο εξουσιοδοτημένο κέντρο τεχνικής υποστήριξης Franchi ή με οπλοστάσιο της εμπιστοσύνης σας.

Ο πλήρης κατάλογος των κέντρων πώλησης και παροχής υπηρεσιών της Franchi στον κόσμο, διατίθεται και ενημερώνεται συνεχώς στην ιστοσελίδα www.franchi.com.

Για κάθε ζήτηση τεχνικής υποστήριξης ή για να παραγγείλετε ανταλλακτικά, σημειώστε το είδος του ελαττώματος που συναντήσατε ενώ θα είναι απαραίτητο να υποδείξετε και τα στοιχεία της λίστας που αναφέρονται στο όπλο.

- Μοντέλο όπλου
- Αύξων αριθμός σώματος (του όπλου)
- Αύξων αριθμός κάννης
- Διαμέτρηση όπλου

ΓΕΝΙΚΗ ΠΕΡΙΓΡΑΦΗ ΟΠΛΟΥ

- Το όπλο αυτό είναι αποτέλεσμα του επιτυχημένου έργου του Κέντρου Μελετών και Ερευνών Benelli Armi S.p.A. - Διευθυνση Franchi και της πλούσιας εμπειρίας τόσο στον τεχνολογικό όσο και στον τομέα των μηχανικών κατασκευών ακριβείας.
- Το ημι-αυτόματο τουφέκι "Franchi" είναι ένα όπλο που εκμεταλλεύεται το αδρανές σύστημα σταθερής κάννης μέσω κινητικής ενέργειας οπισθοδρομήσεως.
- Το αδρανές σύστημα, σημαντική και μεγαλοφυής καινοτομία, επιτρέπει την αυτόματη λειτουργία του όπλου και εξαλείφει τα τυπικά προβλήματα των άλλων συστημάτων.

Ο κατάλογος περιέχει μερικά από τα πλεονεκτήματα του αδρανούς συστήματος.

Πλεονεκτήματα του αδρανούς συστήματος σε σχέση με το σύστημα οπισθοδρομικής κάννης

- Δεν επισημαίνονται δονήσεις της κάννης κατά τον πυροβολισμό.
- Δεν χρειάζεται η πέδη προσαρμογής για ισχυρά φυσίγια.

Πλεονεκτήματα του αδρανούς συστήματος σε σχέση με το σύστημα αφαίρεσης του αερίου

- Απαιτείται λιγότερο συχνός καθαρισμός.
- Υπάρχει μια σταθερή δύναμη στην αρχική ταχύτητα γεμίματος του μολυβδού.
- Εξασφαλίζεται καλή διαμόρφωση βάθους της περιοχής επέκτασης.
- Δεν επισημαίνονται προβλήματα σε αντίξοες καιρικές συνθήκες.
- Το όπλο σχεδιάστηκε με μικρό αριθμό ανταλλακτικών, με σχολαστική επιλογή των υλικών και με έναν εξαιρετικά ακριβή, απλό και ορθολογικό μηχανισμό.
- Ο σχεδιασμός και η κατασκευή δίνει στο όπλο λειτουργική αξιοπιστία, ευκολία χρήσης, ευκολία συναρμολόγησης/αποσυναρμολόγησης και μειωμένη συντήρηση.

Το όπλο είναι εξοπλισμένο με ειδικά εξαρτήματα (που αναφέρονται στον κατάλογο), που καθιστούν καινοτόμο και αξιόπιστο το σύστημα.

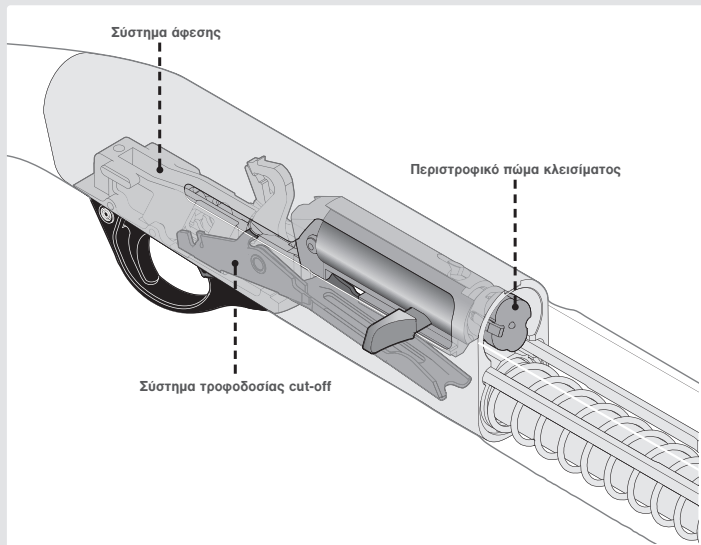

- **Περιστροφικό πώμα κλεισίματος:** απλό και ανθεκτικό, εξασφαλίζει το τέλειο αξονικό κλείσιμο του κλειστρου (μέσω δύο πτερυγίων) για να αντέξει την πίεση του φυσίγγιού σε κάννη εν εξελίξει.
- **Σύστημα άφεσης:** σύγχρονος και επαναστατικός σχεδιασμός, μεταβλητής γεωμετρίας που επιτρέπει βολές ακριβείας και χωρίς διακοπές.
- **Σύστημα τροφοδοσίας cut-off:** εξοπλισμένο με έναν ειδικό μοχλό καθόδου του φυσίγγιού, που βρίσκεται κοντά στη σκανδάλη. Ο μοχλός επιτρέπει το χειροκίνητο πέρασμα των φυσιγγίων στην κάννη από το σωλήνα γεμίσματος για γρήγορη αλλαγή των φυσιγγίων στην κάννη. Ο μοχλός παρουσιάζει ένα σημείο κόκκινο που αναγνωρίζεται εύκολα. Κόκκινο σημείο ορατό: όπλο οπλισμένο και έτοιμο να πυροβολήσει. Κόκκινο σημείο μη ορατό: αφοπλισμένο και μη ενεργό όπλο.

Για να επιτευχθεί ο μέγιστος βαθμός επίδοσης, το όπλο μπορεί να λειτουργήσει με μια μεγάλη

ποικιλία από φυσίγγια, εφόσον αναπτύσσουν την ελάχιστη τιμή κινητικής ενέργειας (που μετρείται επί μανομετρικής κάνης σε 1 m από τη ρίψη).

- Φυσίγγια διαμετρήματος 20: ελάχιστο γέμισμα 24 g και κινητική ενέργεια 190 kgm
- Φυσίγγια διαμετρήματος 12: ελάχιστο γέμισμα 28 g και κινητική ενέργεια 230 kgm

Σημαντικό

Όλα τα τουφέκια Affinity έχουν υποβληθεί σε αναγκαστική δοκιμή των 1370 bar από τον Εθνικό Τομέα Δοκιμών Gardone Val Trompia (BS - Italia) σύμφωνα με τα πρότυπα C.I.P. (Μόνιμη Διεθνής Επιτροπή).

Τα τουφέκια Affinity μπορούν να πάρουν όλα τα φυσίγγια διαμετρήματος που ενδεικνύονται επί του όπλου, τα οποία ανταποκρίνονται στα πρότυπα C.I.P. (Μόνιμη Διεθνής Επιτροπή).

Κίνδυνος - Προσοχή

Η χρήση μη συμβατών φυσιγγίων και φυσιγγίων που δεν έχουν εισαχθεί σωστά μπορεί να προκαλέσουν θλάβες στην κάννη και στο κλείσιμο του όπλου, με πολύ σοβαρές συνέπειες για τον σκοπευτή.

ΛΕΙΤΟΥΡΓΙΑ

- Το αδρανές σύστημα διαθέτει ένα ελατήριο που παρεμβάλλεται ελεύθερα μεταξύ της κεφαλής κλεισίματος και του κλειστρου.
- Το τράβηγμα της σκανδάλης ξεκινάει και πάλι με τρόπο ελεγχόμενο και σταθερό, χωρίς διαδρομές ταχύτητας στο κενό ή διαδοχική υποχώρηση κατά την ελευθέρωση της κάννης, με γενικά σφέλη για την ασφάλεια και την αποτελεσματικότητα του όπλου.
- Οι κινήσεις του διπλού δοντιού σύνδεσης της κάννης ενεργούν σε τέλειο συγχρονισμό επί του συστήματος τροφοδοσίας.
- Η ενεργοποίηση της σκανδάλης ελευθερώνει την κάννη που εκτινάσσει τον επικρουστήρα, προκαλώντας έτσι την πυροδότηση του μπλοκαρισμένου φυσιγγιού.
- Ταυτόχρονα η κάννη περιστρέφει καθέτως (δεξιόστροφα) το μοχλό καθόδου του φυσιγγιού, που επιτρέπει τη διάταξη επί της κουτάλας ανέλκυσης ενός φυσιγγιού που εξέρχεται από το θάλαμο.
- Το φυσίγγι πιέζει το μοχλό στάσης φυσιγγιού που εμπνέει την έξοδο ενός δευτέρου φυσιγγιού από το γεμιστήρα.
- Το κλειστόρ (αδρανές) προχωρεί περίπου 4 mm και συμπίεζει το ελατήριο οπισθοδρόμησης κλειστρου. Η φάση είναι μια αντίδραση στην οπισθοδρόμηση του όπλου και είναι ανάλογη με τη δύναμη του φυσιγγιού.
- Μόλις ολοκληρωθεί η φάση της συμπίεσης, το ελατήριο τεντώνει, φέρνοντας προς τα πίσω το σύστημα του κλειστρου, επιτρέποντας έτσι την εξαγωγή του φυσιγγιού.
- Το γέμισμα του ελατρίου είναι ρυθμισμένο να καθυστερεί το άνοιγμα του κλειστρου και να αντισταθμίζει τις διαφορετικές πιέσεις που προκαλούνται από φυσιγγία ποικίλης ισχύος.
- Σε κλειστόρ εντελώς καθυστερημένο (ανοιχτό), το ελατήριο ανάκτησης (που βρίσκεται στο σωλήνα της γέμισης) κλείνει το κλειστόρ μέσω του αοστήρα.
- Κατά τη φάση του κλεισίματος, η κουτάλα ανέλκυσης, ελεγχόμενη από το κλειστόρ, ανεβαίνει αυτόματα και μεταφέρει το φυσίγγι σε θέση κατάλληλη προς ανάσχεση. Ταυτόχρονα το ελατήριο της κάννης επιστρέφει σε θέση όπλισης, ο μοχλός καθόδου του φυσιγγιού επιστρέφει σε θέση ανάσχεσης και ο μοχλός στάσης φυσιγγιού κρατεί στο θάλαμο τα άλλα φυσιγγία έως τον επόμενο πυροβολισμό.



Προσοχή - Προειδοποιήσεις

η σωστή λειτουργία του όπλου, με τις ελάχιστες τιμές της υποδεικνυόμενης κινητικής ενέργειας, είναι εγγυημένη για ένα όπλο με ΜΕΓΙΣΤΟ συνολικό βάρος ίσο με 3,150 Kg. (διαμ.12) ή 2.850 (διαμ. 20).



Προσοχή - Προειδοποιήσεις

η σωστή λειτουργία του όπλου είναι εγγυημένη εφόσον χρησιμοποιείται με φυσιγγία μέγιστου μήκους 58 mm (θαλάμη 2 3/4" - 70 mm) ή 66 mm (θαλάμη 3" - 76 mm), με ρελασιασμό ή αστεροειδές κλειστόρ.

ΕΛΕΓΧΟΣ ΑΚΕΡΑΙΟΤΗΤΑΣ ΤΟΥ ΟΠΛΟΥ

Το όπλο συσκευάζεται κατάλληλα και αποστέλλεται στον αγοραστή σε πακέτο αποστολής, που αποτελείται από τις ομάδες που αναγράφονται (εικόνα 1).

- a) Σύστημα κοντακιού σώματος κλειστρου
- b) Σύστημα ράβδου κλειστρου κάννης

- Κατά την παραλαβή του όπλου, βεβαιωθείτε ότι έχετε λάβει ό, -τι παραγγείλατε, ελέγξτε την ακεραιότητα της συσκευασίας και βεβαιωθείτε ότι τα βασικά στοιχεία δεν έχουν εμφανείς αλλοιώσεις ή χτυπήματα.
- Σε περίπτωση βλαβών του όπλου (φανερών ή υποτιθέμενων) ή εν ελλείψει ορισμένων εξαρτημάτων, ΜΗΝ ΤΟ ΣΥΝΑΡΜΟΛΟΓΗΣΕΤΕ αλλά απευθυνθείτε στον αντιπρόσωπο.
- Αν κατά την παραλαβή του όπλου δεν επισημανθούν ζημιές ή ελαττώματα, προχωρήστε στη συναρμολόγηση όπως περιγράφεται στην παράγραφο "Συναρμολόγηση συσκευασμένου όπλου".

ΣΥΝΑΡΜΟΛΟΓΗΣΗ ΣΥΣΚΕΥΑΣΜΕΝΟΥ ΟΠΛΟΥ

Προχωρήστε με τον τρόπο που υποδεικνύεται.

1. Ξεβιδώστε το εμπύρευμα στερέωσης ράβδου από το σύστημα κοντάκι- σώμα- κλειστόρ (a) (εικόνα 2).
2. Κρατείστε με το ένα χέρι το σύστημα κοντακιού σώματος κλειστρου και με το άλλο μεταφέρετε το κλειστόρ σε θέση ανοίγματος έως να γίνει η σύνδεση (εικόνα 3).



Προσοχή - Προειδοποιήσεις

Αν το κλειστόρ δεν συνδεθεί, ενεργείστε επί του μοχλού καθόδου του φυσιγγιού (εικόνα 4) και επαναλάβετε την εργασία.

Κατά τη διάρκεια των επόμενων εργασιών το κλειστόρ με μοχλό πρέπει να παραμένει πάντα σε θέση ανοίγματος (καθυστερημένο),

3. Αφαιρέστε την προστασία από το σώμα (του όπλου) (εικόνα 5).
4. Πάρτε το σύστημα κοντάκι-κλειστόρ-ράβδος (b), περάστε την επέκταση του κλειστρου στο σώμα έτσι ώστε η ράβδος και ο δακτύλιος οδηγού κάννης να ταιριαξουν σωστά στο σωλήνα γεμιστήρα (εικόνα 6) και σπρώξτε σε βάθος την κάννη.



Προσοχή - Προειδοποιήσεις

Βεβαιωθείτε ότι η επέκταση της κάννης δεν χτυπάει στη κεφαλή κλεισίματος του κλειστρου.

Η σωστή τοποθέτηση της κάννης στο σώμα υποδεικνύεται από ένα μεταλλικό τίναγμα.

**Προσοχή - Προειδοποιήσεις**

Η ράβδος πρέπει να εισέλθει εντελώς στη θέση του σώματος (του όπλου).

**Προσοχή - Προειδοποιήσεις**

Η χρωμική επέκταση της κάννης πρέπει να εισέλθει εντελώς στο σώμα (του όπλου). Δεν θα πρέπει να φαίνεται κανένα χρωμικό μέρος στο μπροστινό μέρος του σώματος (του όπλου).

5. Βιδώστε το εμπύρευμα στερέωσης στην άκρη του σωλήνα θαλάμου και σφίξτε το έτσι ώστε να μπλοκάρετε εντελώς την κάννη και τη ράβδο ενάντια στο σώμα (εικόνα 7).
6. Πατήστε το κουμπί ελέγχου ανέλκυσης για να κλείστε το κλείστρο (εικόνα 8).
7. Ανοίξτε και κλείστε δυο φορές το κλείστρο για να βεβαιωθείτε ότι όλα έχουν συναρμολογηθεί σωστά.

ΤΡΟΠΟΣ ΧΡΗΣΗΣ ΤΗΣ ΑΣΦΑΛΕΙΑΣ

- Πριν χρησιμοποιήσετε το όπλο θα πρέπει να γνωρίζετε σε βάθος τη λειτουργικότητα και τη λειτουργία της ασφάλειας.
- Η ασφάλεια είναι μια διάταξη ασφαλείας που αν ενεργοποιηθεί, προστατεύει από τυχαίο πυροβολισμό.
- Όταν αφαιρείται η ασφάλεια, το όπλο είναι έτοιμο να πυροβολήσει.
- Σπρώξτε το κουμπί για να ασφαλίσετε το όπλο.

ΑΣΦΑΛΕΙΑ ΟΧΙ ΚΑΤΑΧΩΡΗΜΕΝΗ:

ΕΜΦΑΝΗΣ κόκκινος δακτύλιος (εικόνα 9).

ΑΣΦΑΛΕΙΑ ΚΑΤΑΧΩΡΗΜΕΝΗ: ΜΗ

ΕΜΦΑΝΗΣ κόκκινος δακτύλιος (εικόνα 10).

ΠΥΡΟΜΑΧΙΚΑ ΠΟΥ ΧΡΗΣΙΜΟΠΟΙΟΥΝΤΑΙ

Να χρησιμοποιείτε πάντα φυσίγγια που εγκυνώνται μια επαρκή οπισθοδρομηση για τον πλήρη αυτοματισμό της όπλισης.

**Προσοχή - Προειδοποιήσεις**

Το όπλο δεν απαιτεί προσαρμογές ανεξάρτητα από τα φυσίγγια που χρησιμοποιούνται.

**Κίνδυνος - Προσοχή**

Μη χρησιμοποιείτε σε καμιά περίπτωση βλήματα μήκους ανώτερου από εκείνο του θαλάμου εκρήξεως!

Η χρήση ακατάλληλων φυσιγγίων μπορεί να έχει σοβαρές επιπτώσεις τόσο για τον σκοπευτή όσο και για το όπλο.

ΓΕΜΙΣΜΑ ΤΟΥ ΟΠΛΟΥ**Κίνδυνος - Προσοχή**

Διατηρείτε πάντα το όπλο με καταχωρημένη την ασφάλεια και την κάννη οπλισμένη, για να επιτρέψετε στο μοχλό στάσης φυσιγγίου να μπλοκάρει τα φυσίγγια που εισάγονται στο γεμιστήρα.

**Προσοχή - Προειδοποιήσεις**

Στην πρώτη χρήση του καινούργιου όπλου, για μια τέλεια λειτουργία ακόμη και με ελαφρύ γέμισμα, μπορεί να είναι αναγκαίο ένα σύντομο διάστημα ροντάζ με χρήση φυσιγγίων γεμισματος στάνταρ (τριών ή τεσσάρων κουτιών).

Ο θάλαμος έχει κατασκευαστεί έτσι ώστε να περιέχει 1-2-3 φυσίγγια ανάλογα με την έκδοση και τους ισχύοντες νόμους.

Συμπεριλαμβανομένου επομένως του φυσιγγιού στην κάννη, η ικανότητα πυροβολισμού του όπλου είναι των 2-3-4 χτυπημάτων.

Για να γεμίσετε το όπλο προχωρήστε σύμφωνα με τις οδηγίες.

1. Ασφαλίστε το όπλο (εικόνα 10).

**Προσοχή - Προειδοποιήσεις**

Για να βεβαιωθείτε ότι η ασφάλεια έχει καταχωρηθεί πραγματικά, βεβαιωθείτε ότι ο κόκκινος δακτύλιος δεν είναι εμφανής.

2. Βεβαιωθείτε ότι ο θάλαμος εκρήξεως και ο γεμιστήρας είναι εντελώς άδειοι.

**Προσοχή - Προειδοποιήσεις**

Για μεγαλύτερη ασφάλεια, ανοίξτε το κλείστρο και βεβαιωθείτε ότι το όπλο είναι άδειο. Κλείστε και πάλι το κλείστρο.

3. Βεβαιωθείτε ότι το κόκκινο σημείο του μοχλού καθόδου φυσιγγίου φαίνεται καλά (προειδοποίηση οπλισμένης κάννης) (εικόνα 11).

Για να μεταφέρετε το μοχλό καθόδου φυσιγγίου στη σωστή θέση, πατήστε το κουμπί ελέγχου ανέλκυσης και ανοίξτε ταυτόχρονα το κλείστρο (εικόνα 12).

4. Με κλειστό κλείστρο και οπλισμένη κάννη, αναποδογυρίστε το όπλο και στέψτε την κάννη προς τα κάτω.
5. Περάστε ένα φυσίγγι στο θάλαμο (εικόνα 13).

Ο μοχλός στάσης φυσιγγίου θα πρέπει να συγκρατηθεί αυτόματα το φυσίγγιο (εικόνα 14).

Επιαναλάβετε την εργασία μέχρι το πλήρες γέμισμα του θαλάμου.

Το όπλο δεν μπορεί ακόμα να πυροβολήσει αν δεν έχετε τοποθετήσει ένα φυσίγγιο στην κάννη όπως φαίνεται παρακάτω.

Κίνδυνος - Προσοχή

Κατά την τοποθέτηση του φυσιγγιού, ακόμη και αν το όπλο είναι ασφαλές, κρατείστε την κάννη σε κατεύθυνση μέγιστης ασφαλείας.

1. Ανοίξτε το κλείστρο και κρατείστε το σε αυτή τη θέση.
2. Τοποθετήστε ένα φυσίγγιο στη θύρα εκτίναξης (εικόνα 15).
3. Ελευθερώστε το κλείστρο, που παγιδεύει το φυσίγγιο και σταματάει σε θέση κλεισίματος (εικόνα 16).
4. Αφαιρέστε την ασφάλεια.
Το όπλο είναι έτοιμο να πυροβολήσει.

ΑΝΤΙΚΑΤΑΣΤΑΣΗ ΦΥΣΙΓΓΙΟΥ

Κίνδυνος - Προσοχή

Διατηρείτε πάντα το όπλο με καταχωρημένη την ασφάλεια και την κάννη προσανατολισμένη σε κατεύθυνση μέγιστης ασφαλείας.

Η αντικατάσταση ενός φυσιγγιού που βρίσκεται ήδη στο θάλαμο μπορεί να πραγματοποιηθεί με δύο διαφορετικούς τρόπους.

- **Αντικατάσταση φυσιγγιού που δεν προέρχεται από το θάλαμο**
- **Αντικατάσταση φυσιγγιού που προέρχεται από το θάλαμο**

Αντικατάσταση φυσιγγιού που δεν προέρχεται από το θάλαμο

1. Τοποθετήστε το κοντάκι στο γοφό και ανοίξτε το κλείστρο.
Το παγιδευμένο φυσίγγιο αποβάλλεται από το όπλο (εικόνα 17).
2. Κρατείστε το κουμπί του κλείστρου και τοποθετήστε το νέο φυσίγγιο στη θύρα εκτίναξης (εικόνα 15).
3. Ελευθερώστε το κλείστρο, που παγιδεύει το φυσίγγιο και σταματάει σε θέση κλεισίματος.

Αντικατάσταση φυσιγγιού που προέρχεται από το θάλαμο

1. Τοποθετήστε το κοντάκι στο γοφό και ανοίξτε το κλείστρο.
Το παγιδευμένο φυσίγγιο αποβάλλεται από το όπλο (εικόνα 17).

2. Πατήστε το μοχλό καθόδου φυσιγγιού για να βγάλετε το φυσίγγιο από το γεμιστήρα (εικόνα 18).

3. Ελευθερώστε το κλείστρο, που παγιδεύει το φυσίγγιο και σταματάει σε θέση κλεισίματος (εικόνα 19).

ΑΔΕΙΑΣΜΑ ΤΟΥ ΟΠΛΟΥ

Κίνδυνος - Προσοχή

Διατηρείτε πάντα το όπλο με καταχωρημένη την ασφάλεια και την κάννη προσανατολισμένη σε κατεύθυνση μέγιστης ασφαλείας.

Προχωρήστε με τον τρόπο που υποδεικνύεται.

- Ανοίξτε το κλείστρο.
Το παγιδευμένο φυσίγγιο αποβάλλεται από το όπλο (εικόνα 17).
- Ελευθερώστε το κλείστρο (εικόνα 19).
- Αναποδογυρίστε το όπλο, σπρώξτε τον ανελκυστήρα προς το εσωτερικό και πατήστε το μπροστινό μέρος του μοχλού στάσης φυσιγγιού με το δαίκτη του χεριού (εικόνα 20).
Βγαίνει το πρώτο φυσίγγιο από το γεμιστήρα. Πατήστε και πάλι το μοχλό στάσης φυσιγγιού για να αφαιρέσετε, ένα προς ένα, όλα τα φυσίγγια από το γεμιστήρα.

Προσοχή - Προειδοποιήσεις

Το άδειασμα του όπλου μπορεί να γίνει και με τη διαδικασία που περιγράφεται στην παράγραφο "Αντικατάσταση φυσιγγιού που προέρχεται από το θάλαμο".

ΣΥΣΤΑΣΕΙΣ ΓΙΑ ΤΗ ΣΥΝΤΗΡΗΣΗ

- Προχωρήστε στις εργασίες συντήρησης που προβλέπει ο κατασκευαστής ώστε να διατηρήσετε το όπλο σε συνθήκες μέγιστης αποτελεσματικότητας. Μια καλή συντήρηση θα σας δώσει τις καλύτερες επιδόσεις και μεγαλύτερη διάρκεια λειτουργίας.
- Πριν πραγματοποιήσετε οποιαδήποτε εργασία στο όπλο, βεβαιωθείτε ότι ο θάλαμος εκρήξεως και ο γεμιστήρας είναι εντελώς άδειοι.
- **Για να πραγματοποιήσετε μια σχολαστική συντήρηση είναι απαραίτητο να αποσυναρμολογήσετε το όπλο.**
- Η αποσυναρμολόγηση του όπλου γίνεται ΜΟΝΟ από άτομα που έχουν εμπειρία, γνώση και οικειότητα με το όπλο.
- Πριν να αρχίσετε τις διαδικασίες αποσυναρμολόγησης, προετοιμάστε ένα κατάλληλο χώρο εργασίας, τοποθετώντας

ένα καθαρό πανί, πάνω στο οποίο θα ακουμπήσετε τα εξαρτήματα σε σειρά αποσυαρμολόγησης. Αυτό θα βοηθήσει έτσι ώστε να καταστεί η συναρμολόγηση του όπλου πιο εύκολη, στο τέλος των εργασιών επαλήθευσης και καθαρισμού.

- Μην επιχειρήσετε να αποσυαρμολογήσετε μέρη ή εξαρτήματα του όπλου αν δεν περιγράφεται λεπτομερώς στην παράγραφο "Αποσυαρμολόγηση όπλου για συντήρηση".
- Μην προσπαθείτε να τροποποιήσετε ή να επιδιορθώσετε τα εξαρτήματα του όπλου. Σε περίπτωση ανάγκης απευθυνθείτε σε έναν εξουσιοδοτημένο αντιπρόσωπο ή σε προσωπικό με αναγνωρισμένη εμπειρία.

ΑΠΟΣΥΑΡΜΟΛΟΓΗΣΗ ΟΠΛΟΥ ΓΙΑ ΣΥΝΤΗΡΗΣΗ

Κίνδυνος - Προσοχή

Να θεβαιώνεστε πάντα ότι ο θάλαμος εκρήξεως, ο ανελκυστήρας και ο γεμιστήρας είναι εντελώς άδειοι (δείτε "Γέμισμα του όπλου" - "Άδειασμα του όπλου").

1. Ξεβιδώστε το εμπύρευμα στερέωσης ράβδου (εικόνα 21).
2. Αφαιρέστε το σύστημα κοντάκι-κλειστρο-ράβδος (**b**) κατά μήκος του σωλήνα γεμιστήρα. (εικόνα 22).
3. Κρατείστε με το ένα χέρι το σύστημα κοντακιού σώματος κλειστρού και με το άλλο μεταφέρετε το κλειστρο σε θέση ανοίγματος έως να γίνει η σύνδεση (εικόνα 23).

Προσοχή - Προειδοποιήσεις

Αν το κλειστρο δεν συνδεθεί, ενεργείστε επί του μοχλού καθόδου του φυσηγίου (εικόνα 24) και επαναλάβετε την εργασία.

4. Αφαιρέστε το μοχλό όπλισης (εικόνα 25).
5. Συγκρατήστε το κλειστρο μέσω του αορτήρα (εικόνα 26).
6. Πατήστε το κουμπί ελέγχου ανελκυστήρα (εικόνα 27).
7. Αφαιρέστε το σύστημα κλειστρού αορτήρα ελατηρίου ανάκτησης του σώματος (του όπλου) (εικόνα 28).

Προσοχή - Προειδοποιήσεις

Μεταχειριστείτε το σύστημα με προσοχή και αποφύγετε την πτώση των εξαρτημάτων του.

Αποσυαρμολογήστε το σύστημα και ενεργήστε μόνο επί του κλειστρού, όπως αναφέρεται παρακάτω.

1. Συγκρατήστε τον επικρουστήρα και αφαιρέστε τον πείρο στάσης του επικρουστήρα (εικόνα 29).
2. Αφαιρέστε τον επικρουστήρα και το σχετικό ελατήριο (εικόνα 30).
3. Αφαιρέστε τον πείρο περιοριστής της κεφαλής κλεισίματος από τη θέση του (εικόνα 31).
4. Αφαιρέστε την κεφαλή κλεισίματος από το κλειστρο (εικόνα 32).
5. Αφαιρέστε το ελατήριο οπισθοδρόμησης κλειστρού από τη θέση του (εικόνα 33).

Για να αποσυαρμολογήσετε το σύστημα φύλαξης ενεργείστε όπως αναφέρεται παρακάτω.

1. Χρησιμοποιείστε την άκρη του αορτήρα ή ένα κατάλληλο σουβλί για να στρώσετε το πάμα του συστήματος φύλαξης (από δεξιά ή από αριστερά) και για να το αφαιρέσετε από το σύστημα του σώματος-κοντακιού (εικόνα 34).
2. Πατήστε το κουμπί ελέγχου ανελκυστήρα και αφαιρέστε το σύστημα φύλαξης (εικόνα 35).

Αφού ολοκληρώσετε τη διαδικασία, το όπλο είναι εντελώς αποσυαρμολογημένο για να μπορέσετε να πραγματοποιήσετε τις εργασίες συντήρησης (δείτε "Συντήρηση").

ΣΥΝΤΗΡΗΣΗ

Το ημι-αυτόματο Franchi δεν απαιτεί ιδιαίτερες εργασίες συντήρησης.

Σας συνιστούμε ωστόσο να πραγματοποιείτε τις εργασίες που αναφέρονται.

- Καθαρίστε σχολαστικά κάθε εξάρτημα και ελέγξτε την ακεραιότητά του.
- Καθαρίστε τα εξαρτήματα, που παρουσιάζουν κατάλοιπα καύσης, με ένα ειδικό μη διαβρωτικό διαλύτη και στεγνώστε προσεκτικά με ένα καθαρό πανί.

Κατά τον καθαρισμό της κάννης, αφήστε το τσοκ εγκατεστημένο για να αποφύγετε τη συσσώρευση καταλοίπων στα εσωτερικά νήματα του τσοκ της κάννης.

Όλες οι κάννες έχουν εσωτερική χρωμίωση.

- Καθαρίστε την κάννη με μια βούρτσα ή με ένα πανί, εμποτισμένο σε ειδικό μη διαβρωτικό διαλύτη, για να αφαιρέσετε τα κατάλοιπα καύσης.
- Ξαναπεράστε το εσωτερικό της κάννης με ένα καθαρό πανί.

- Λιπάνετε το εσωτερικό της κάννης με ένα πανί ελαφρά εμποτισμένο με λάδι.
- Λιπάνετε σχολαστικά όλα τα εξαρτήματα με ένα λεπτό στρώμα λαδιού. Μην υπερβείτε την ποσότητα έτσι ώστε να αποφεύγετε ζημιές ή δυσλειτουργίες του όπλου.

Για να καθαρίσετε και να λιπάνετε τα εξαρτήματα του όπλου, χρησιμοποιείστε το kit καθαρισμού και το ειδικό λάδι Franchi.

ΣΥΝΑΡΜΟΛΟΓΗΣΗ ΤΟΥ ΟΠΛΟΥ (ΜΕΤΑ ΤΗ ΣΥΝΤΗΡΗΣΗ)

Τηρείτε σχολαστικά την ακολουθία που αναφέρετε.

Για τη συναρμολόγηση του συστήματος φύλαξης ενεργείστε ως εξής.

1. Οπλίστε την κάννη του συστήματος φύλαξης (εικόνα 36).
2. Σφίξτε με το χέρι το σύστημα σώματος κοντακιού, πατήστε το κουμπί ελέγχου ανελευστήρα και ταυτόχρονα καταχωρήστε το σύστημα φύλαξης στο σώμα (εικόνα 37).
3. Τοποθετήστε το σύστημα φύλαξης χτυπώντας το πίσω μέρος του σώματος (εικόνα 38).
4. Καταχωρήστε το πάμα στάσης φύλαξης (από δεξιά ή από αριστερά) και σταματήστε το όταν έχει καταχωρηθεί πλήρως στο σώμα (εικόνα 39).

Για τη συναρμολόγηση του συστήματος κλειστρου ενεργείστε ως εξής.

1. Καταχωρήστε το ελατήριο οπισθοδρόμησης κλειστρου στην θέση του (εικόνα 40).

Κίνδυνος - Προσοχή

Τοποθετείτε πάντα το ελατήριο οπισθοδρόμησης κλειστρου μεταξύ κεφαλής κλεισίματος και κλειστρου έτσι ώστε να αποφύγετε τον κίνδυνο, στη φάση του κλεισίματος, να ξεκινήσει η εκपुरσκόρτηση.

2. Καταχωρήστε την κεφαλή κλεισίματος στο κλειστρο έτσι ώστε η οπή του στελέχους να συνταιριάζει με την υποδοχή του κλειστρου (εικόνα 41).

Προσοχή - Προειδοποιήσεις

Οι επικλινείς επιφάνειες του στελέχους της κεφαλής κλεισίματος δεν θα πρέπει να είναι ορατές στο συναρμολογημένο κομμάτι.

3. Αφήστε να περάσει ο πείρος περιστροφής της κεφαλής κλεισίματος μέσω της υποδοχής του κλειστρου και παρεμβάλλετε το στην οπή στελέχους της κεφαλής κλεισίματος (εικόνα 42).

Προσοχή - Προειδοποιήσεις

Η γραμμή αναφοράς στην άκρη του πείρου πρέπει να είναι ορατή και ευθυγραμμισμένη με το διαμήκη άξονα του συστήματος κλειστρου (εικόνα 43).

4. Καταχωρήστε τον αορτήρα με το ελατήριο στην οπή του κλειστρου (εικόνα 44).

Κίνδυνος - Προσοχή

Να βεβαιώνεστε πάντα ότι έχετε συναρμολογήσει το ελατήριο του αορτήρα.

5. Καταχωρήστε τον πείρο στάσης αορτήρα στην οπή του, έτσι ώστε να μπλοκάρει τον αορτήρα (εικόνα 45).

Προχωρήστε στη συναρμολόγηση του όπλου με το σύστημα κλειστρου-αορτήρα-ελατήριο ανάκτησης.

1. Καταχωρήστε το ελατήριο ανάκτησης στο σωλήνα γεμιστήρα (εικόνα 46).
2. Πάρτε το σύστημα κλειστρου, ενσωματώστε το στον αορτήρα, καταχωρήστε τα όλα στις αντίστοιχες θέσεις συγκράτησης και κρατήστε τα σταθερά στη θέση (εικόνα 47).
3. Σφίξτε το σύστημα σώματος κοντακιού σε θέση σχεδόν κάθετη και καταχωρήστε το σύστημα αορτήρα-κλειστρο στους οδηγούς του σώματος (εικόνα 48).
4. Τραβήξτε προς τα πίσω ελαφρά την κεφαλή κλεισίματος και σύρετε το μοχλό στη θέση του κλειστρου (εικόνα 49).
5. Για την ολοκλήρωση της συναρμολόγησης του όπλου πραγματοποιήστε όλες τις εργασίες που περιγράφονται στη σελίδα 122, εκτός από τις τέσσερις πρώτες.



ΠΡΟΒΛΗΜΑΤΑ, ΑΙΤΙΕΣ, ΜΕΤΡΑ ΑΠΟΚΑΤΑΣΤΑΣΗΣ

Κατά τη διάρκεια της ομαλής χρήσης, μπορεί το όπλο να μη μπορεί να πυροβολήσει. Η πινακίδα αναγράφει τις πιθανές αιτίες και τα μέτρα αποκατάστασης που πρέπει να ληφθούν για την επίλυση του προβλήματος.

Κίνδυνος - Προσοχή

Πριν να πραγματοποιήσετε οποιαδήποτε εργασία στο όπλο, βεβαιωθείτε ότι ο θάλαμος εκρήξεως και ο γεμιστήρας είναι εντελώς άδεια.

Πινακίδα 1: Ανωμαλίες στη λειτουργία

Πρόβλημα	Αιτία	Αποκατάσταση	Σημειώσεις
Το όπλο δεν πυροβολεί	Ασφάλεια καταχωρημένη (ΜΗ ΕΜΦΑΝΗΣ κόκκινος δακτύλιος)	Αφαιρέστε την ασφάλεια.	Δείτε "Τρόπος χρήσης της ασφάλειας"
	Άδειο όπλο	Γεμίστε το όπλο.	Δείτε "Γέμισμα του όπλου"
	Μηχανισμός βολής μπλοκαρισμένος	Ελέγξτε το μηχανισμό βολής και αν είναι αναγκαίο προχωρήστε σε έναν σχολαστικό καθαρισμό και λίπανση.	Δείτε "Συντήρηση"
	Μπλοκαρισμένο φυσίγιο	Βάλτε την ασφάλεια, ανοίξτε το κλείστρο, αφαιρέστε το φυσίγιο και επαναλάβετε τον πυροβολισμό.	 Προσοχή - Προειδοποιήσεις Αν η ανωμαλία συνεχίζεται μη χρησιμοποιήσετε το όπλο και απευθυνθείτε σε έναν εξουσιοδοτημένο αντιπρόσωπο ή στο πιο κοντινό Κέντρο Τεχνικής Υποστήριξης Franchl.
	Απουσία επίκρουσης	Παραμείνετε σε θέση σκοποβολής για τουλάχιστον 30 δευτερόλεπτα. Βάλτε την ασφάλεια, ανοίξτε το κλείστρο και αφαιρέστε το φυσίγιο.	 Προσοχή - Προειδοποιήσεις *Ένα φυσίγιο που δεν έχει εκपुरοκροτήσει είναι απωσθήποτε επικίνδυνο. Πάρτε το φυσίγιο που δεν έχει εκपुरοκροτήσει με εξαιρετική προσοχή και τοποθετήστε το σε σίγουρη θέση.
Ράβδος και κάννη ασταθείς	Εμπύρευμα στερέωσης ράβδου που δεν έχει σφίξει σωστά.	Βιδώστε σε βάθος το εμπύρευμα.	Δείτε "Συναρμολόγηση συσκευασμένου όπλου"

ΕΞΑΡΤΗΜΑΤΑ ΚΑΙ ΚΑΝΟΝΙΣΜΟΙ

Ποικιλία κλίσης και απόκλιση

Κίνδυνος - Προσοχή

Να θεσβαιώνετε πάντα ότι ο θάλαμος εκρήξεως, ο ανελευστήρας και ο γεμιστήρας είναι εντελώς άδεια (δείτε "Γέμισμα του όπλου" - "Άδειασμα του όπλου").

Μαζί με το όπλο παρέχετε το kit ποικιλίας πτυχής, που επιτρέπει την τροποποίηση της στάνταρ ρύθμισης του όπλου. Το kit αποτελείται από τέσσερα πλαστικά πάχη (εικόνα 52).

Όλα τα πάχη είναι σηματοδεδμένα με ένα γράμμα πτυχής και αντίστοιχης απόκλισης.

Πέρα από τη στάνταρ ρύθμιση, το kit επιτρέπει τέσσερις διαφορετικές ρυθμίσεις πτυχής με χαμηλή πλευρά (επίπεδη) και τέσσερις με υψηλή πλευρά (βήμα) και δύο διαφορετικές αποκλίσεις (δεξιά ή αριστερή).

Προσδιορίστε αν η πτυχή του κοντακιού προσαρμόζεται τέλεια σε εσάς.

Πινάκιδα 2: Ποικιλία πτυχής και απόκλιση

Συστατική επιστολή	Πλευρά χαμηλή (επίπεδη) Τιμή πτυχής (mm)	Πλευρά υψηλή (θήμα) Τιμή πτυχής (mm)
RZ	45 ± 1 DX	50 ± 1 DX
LZ	45 ± 1 SX	50 ± 1 SX
RA	50 ± 1 DX	55 ± 1 DX
LA	50 ± 1 SX	55 ± 1 SX
RB	55 ± 1 DX	60 ± 1 DX
LB	55 ± 1 SX	60 ± 1 SX
RC	60 ± 1 DX	65 ± 1 DX
LC	60 ± 1 SX	65 ± 1 SX
RD	65 ± 1 DX	70 ± 1 DX
LD	65 ± 1 SX	70 ± 1 SX

R (right) = Δεξί
L (left) = Αριστερό

Για να αλλάξετε την πτυχή και την απόκλιση, προχωρήστε ως εξής.

Αν η πτυχή του κοντακιού είναι πάρα πολύ χαμηλή, επιλέξτε το set ρύθμισης της επόμενης τιμής.

Παράδειγμα: με πάχος συναρμολογημένο στο εργοστάσιο μαρκαρισμένο "RB/LB", επιλέξτε το μαρκαρισμένο πάχος "RC/LC".

Η τροποποίηση της πτυχής και της απόκλισης μπορεί να πραγματοποιηθεί με δύο τρόπους σε συνάρτηση με το κοντάκι του όπλου.

- Ξύλινο κοντάκι
- Συνθετικό κοντάκι

Τρόπος με Ξύλινο κοντάκι (εικόνα 50).

1. Ξεβιδώστε τις δύο βίδες στερέωσης με ένα σταυροκατσάβιδο και αφαιρέστε το κοντάκι (1) και το υποκοντάκι (2).

Προσοχή - Προειδοποιήσεις

Αλείψτε την άκρη του κατασθιδιού με βαζελίνη ή γράσο για να μη προκαλέσετε ζημιές στα λαστιχένια κοντάκια.

2. Ξεβιδώστε το παξιμάδι του μπλοκαρισματος κοντακιού (3) με ένα εξαγωνικό κλειδί των 15 mm.
3. Αφαιρέστε το παξιμάδι (3), την ελαστική ροδέλα (4), την πλακίτσα κοντακιού (5), το κοντάκι (6) και το πάχος πτυχής (7).

4. Συναρμολογήστε στο τράβηγμα το νέο επιλεγμένο πάχος πτυχής (7), με την πλευρά του τυπωμένου γραμμματος προς το κοντάκι.
5. Τοποθετήστε την κάννη προς τα κάτω και βάλτε το κοντάκι.
6. Καταχωρήστε την πλακίτσα (5) στο κοντάκι.
7. Καταχωρήστε στο τράβηγμα την ελαστική ροδέλα (4), το παξιμάδι (3) και σφίξτε καλά.
8. Ξανασυναρμολογήστε το υποκοντάκι (2) και το κοντάκι (1) έτσι ώστε να είναι τέλεια ευθυγραμμισμένα με το κοντάκι και σφίξτε τις βίδες.

Τρόπος με συνθετικό κοντάκι (εικόνα 51).

Προχωρήστε όπως αναφέρεται στην παράγραφο "Τρόπος με Ξύλινο κοντάκι (εικόνα 50).", χωρίς να λάβετε υπόψη σας το υποκοντάκι (2), που δεν προβλέπεται επί του συνθετικού κοντακιού.

Προσοχή - Προειδοποιήσεις

Μόλις ολοκληρώσετε την αντικατάσταση του κοντακιού, βεβαιωθείτε ότι το κοντάκι είναι σωστά μπλοκαρισμένο στο σώμα. Αφού πραγματοποιήσετε κάποιες βολές, ελέγξτε και αν είναι αναγκαίο επαναλάβετε την εργασία στερέωσης του κοντακιού.

Εσωτερικό τσοκ**⚠ Κίνδυνος - Προσοχή**

Να βεβαιώνετε πάντα ότι ο θάλαμος εκρήξεως, ο ανεκυστήρας και ο γεμιστήρας είναι εντελώς άδεια (Δείτε "Γέμισμα του όπλου" - "Άδειασμα του όπλου").

⚠ Κίνδυνος - Προσοχή

Πριν χρησιμοποιήσετε το όπλο, να βεβαιώνετε πάντα ότι η κάννη έχει το τσοκ σωστά τοποθετημένο.

Για να αντικαταστήσετε ή να καθαρίσετε το εσωτερικό τσοκ, προχωρήστε ως εξής.

- Ξεβιδώστε το εσωτερικό τσοκ με το ειδικό γαλλικό κλειδί που παρέχεται (εικόνα 53).
- Αφαιρέστε εντελώς το τσοκ από την κάννη.
- Καθαρίστε τη θέση του τσοκ επί της κάννης με ένα πανί ελαφρά εμποτισμένο με λάδι Franchi.
- Επανατοποθετήστε επί της κάννης τον τύπο του επιλεγμένου τσοκ.

- Σφιξίτε το τσοκ με το ειδικό γαλλικό κλειδί (εικόνα 54).

⚠ Κίνδυνος - Προσοχή

Το εσωτερικό τσοκ που έχει καταχωρηθεί σωστά δεν πρέπει να προεξέχει από την κάννη (εικόνα 55).

Να χρησιμοποιείτε μόνο τσοκ Franchi ανάλογου μήκους της θέσης της κάννης.

⚠ Κίνδυνος - Προσοχή

Βεβαιωθείτε ότι έχετε αφαιρέσει το κλειδί για το τσοκ από την κάννη, πριν να χρησιμοποιήσετε το όπλο (εικόνα 56).

⚠ Προσοχή - Προειδοποιήσεις

Πριν φυλάξετε το όπλο για μεγάλο χρονικό διάστημα, καθαρίστε το εσωτερικό τσοκ και τη θέση του στην κάννη.

Τα τσοκ Franchi είναι μαρκαρισμένα για μια γρήγορη αναγνώριση. Οι εγκοπές στο μπροστινό μέρος κάθε τσοκ επιτρέπουν την άμεση αναγνώριση του τσοκ, ακόμη και όταν το τσοκ είναι συναρμολογημένο.

Εγκοπές (A)	Τσοκ	Σύμβολο (B)	Φυσίγγια από χάλυβα
I	Γεμάτο	*	ΟΧΙ
II	Βελτιωμένο Τροποποιημένο	**	ΟΧΙ
III	Τροποποιημένο	***	ΟΚ
IIII	Βελτιωμένος Κύλινδρος	****	ΟΚ
IIIII	Κύλινδρος	*****	ΟΚ

F

A series of horizontal dotted lines for writing, consisting of 20 lines spaced evenly down the page.

A blank sheet of white paper with horizontal ruling lines. The lines are evenly spaced and extend across the width of the page. The paper is set against a light gray background.

AFFINITY INTENSITY

Catalogo ricambi
Spare parts catalogue
Catalogue de pièces détachées
Ersatzteilkatalog
Catálogo de recambios
Catálogo peças sobressalentes
Каталог запасных частей
Συνιστώμενα ανταλλακτικά



FRANCHI
FEELS RIGHT

IT

Illustrazioni uso e manutenzione	1-8
Esplosi ricambi	9-11
Distinte ricambi	12-21

EN

Use and maintenance illustrations	1-8
Spare parts exploded drawings	9-11
Spare parts list	12-21

FR

Illustrations pour l'utilisation et l'entretien	1-8
Vues éclatées pièces détachées	9-11
Liste des pièces détachées	12-21

DE

Gebrauchs- und Wartungsabbildungen	1-8
Ersatzteilezeichnungen	9-11
Ersatzteilliste	12-21

ES

Ilustraciones de uso y mantenimiento	1-8
Despiece repuestos	9-11
Hoja piezas de recambio	12-21

PT

Ilustrações de uso e manutenção	1-8
Explodidos das peças sobressalentes	9-11
Lista das peças sobressalentes	12-21

RU

Иллюстрации эксплуатации и техобслуживания	1-8
Взрыв-схемы запчастей	9-11
Перечень запасных частей	12-21

EL

Εικόνες χρήσης και συντήρησης	1-8
Ανάπτυξη ανταλλακτικών	9-11
Κατάλογος ανταλλακτικών	12-21

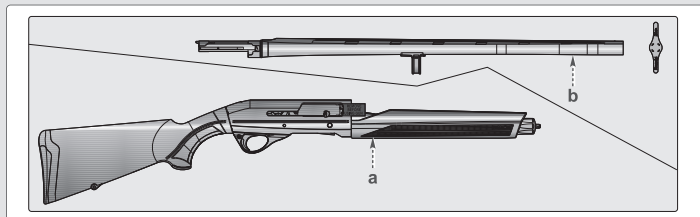

1

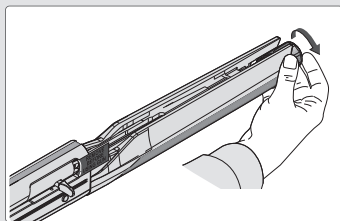

2

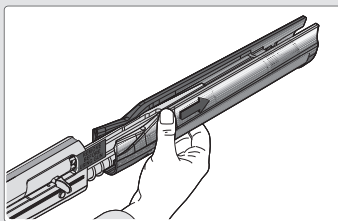

3

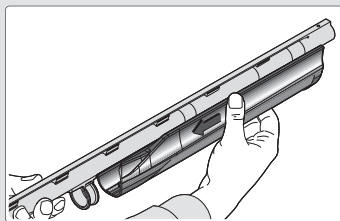

4

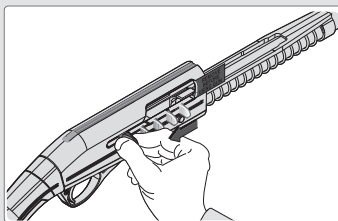

5

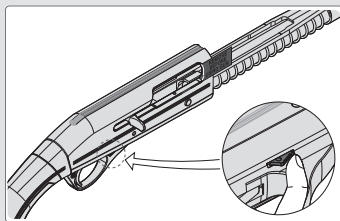

6

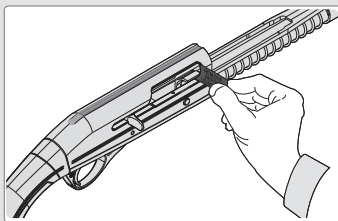

7

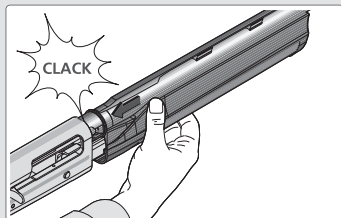

8

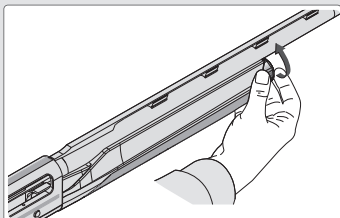

9

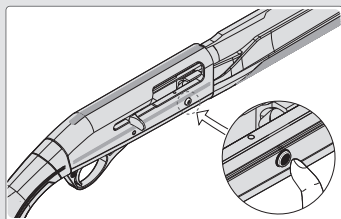

10

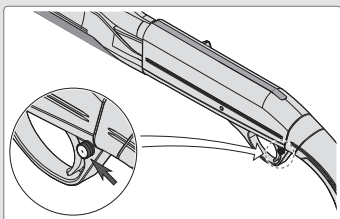

11

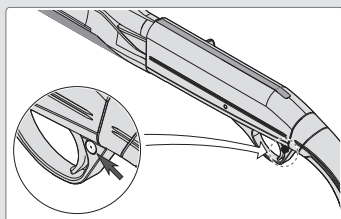

12

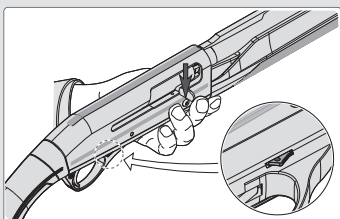

13

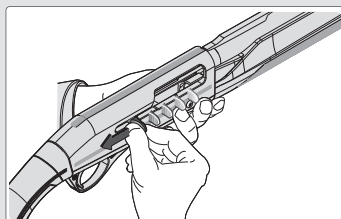

14

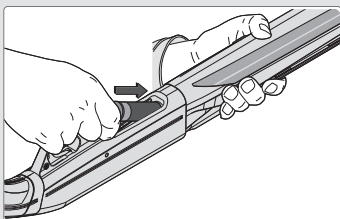

15

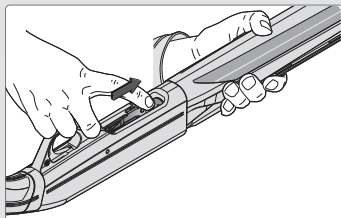

16

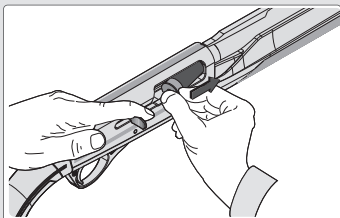

17

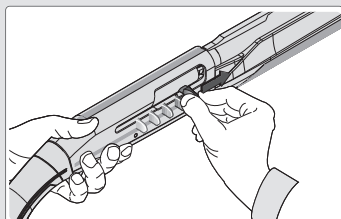

18

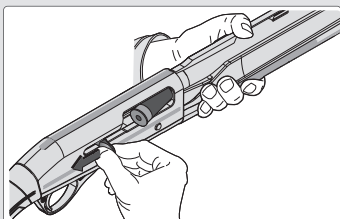

19

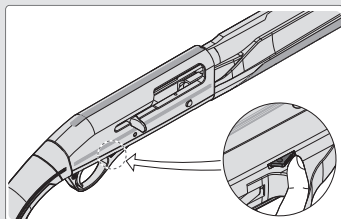

20

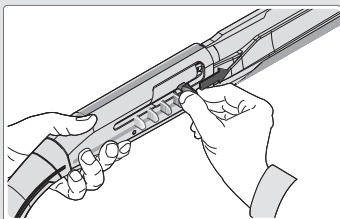

21

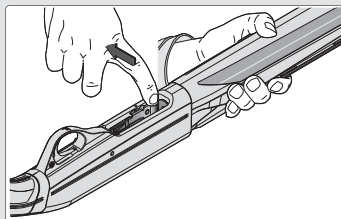

22

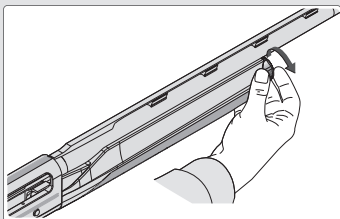

23

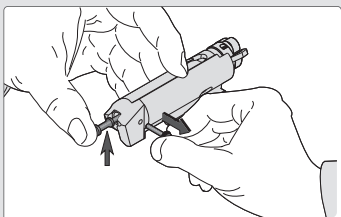
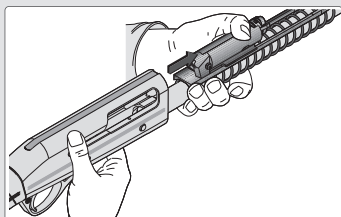
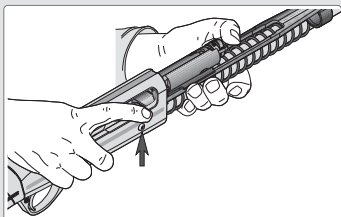
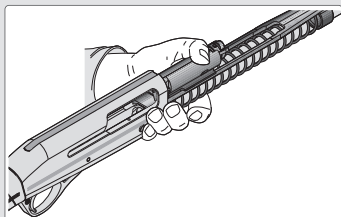
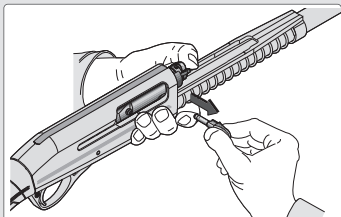
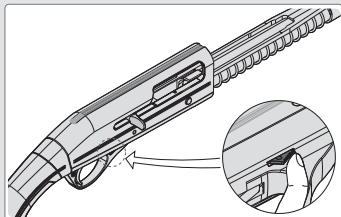
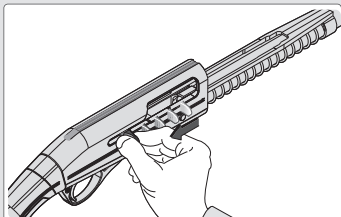
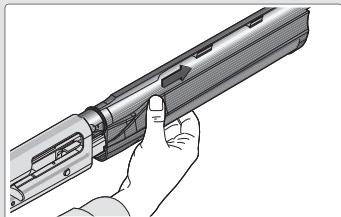

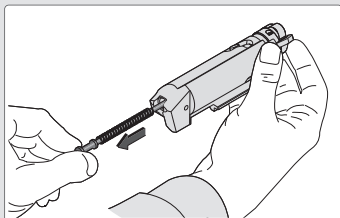

32



33

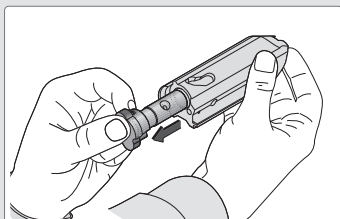

34

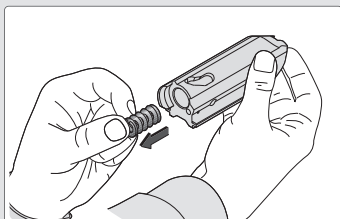

35

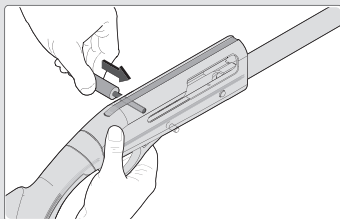

36

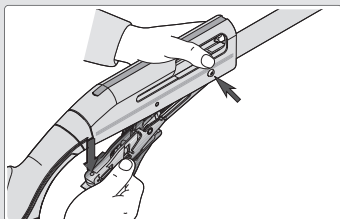

37

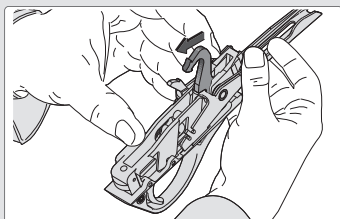

38

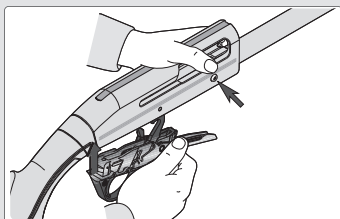

39

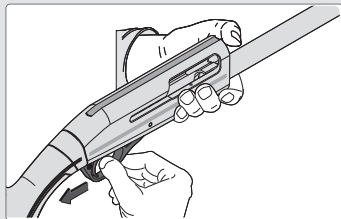

40

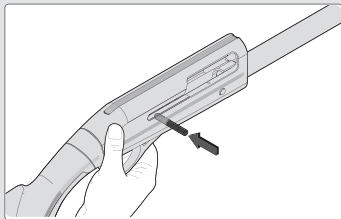

41

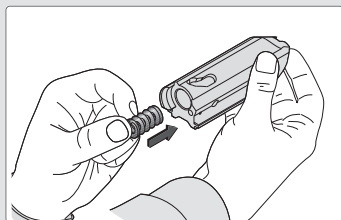

42

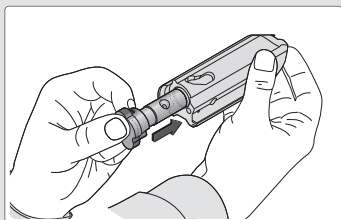

43

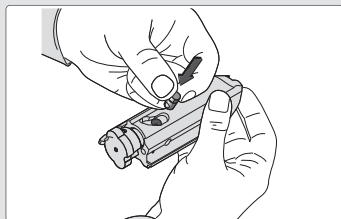

44

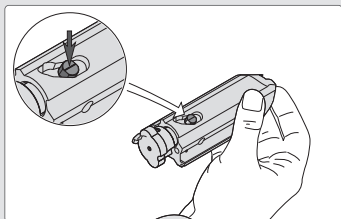

45

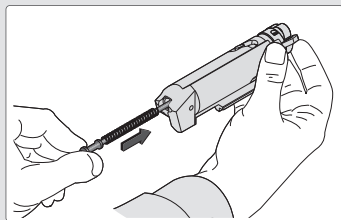

46

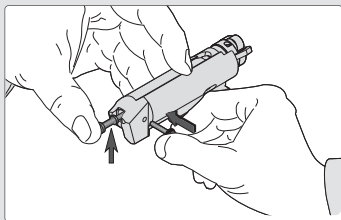

47

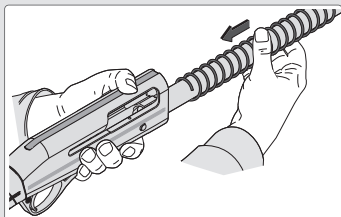

48

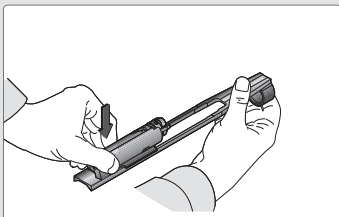

49

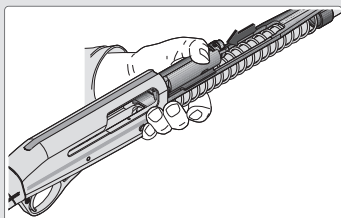

50

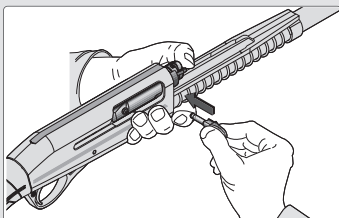

51

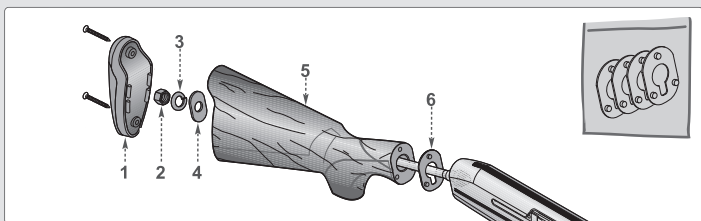

52

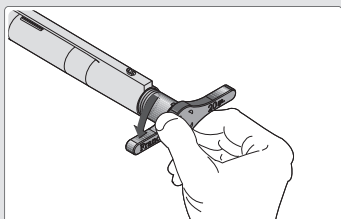

53

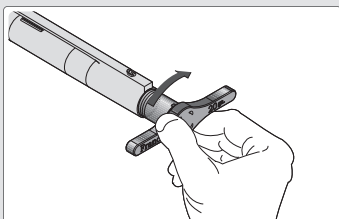

54

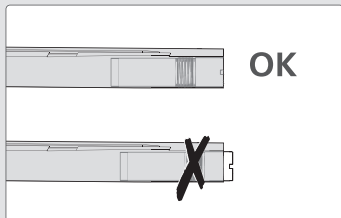

55

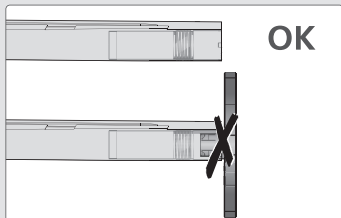

56

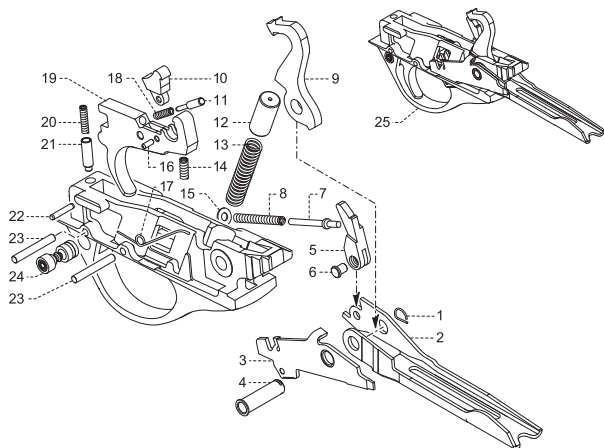
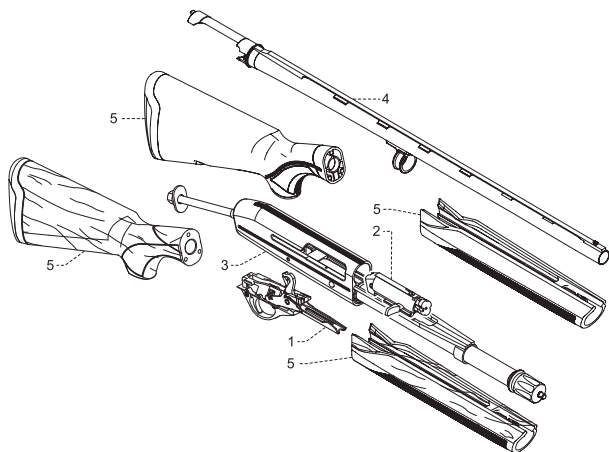

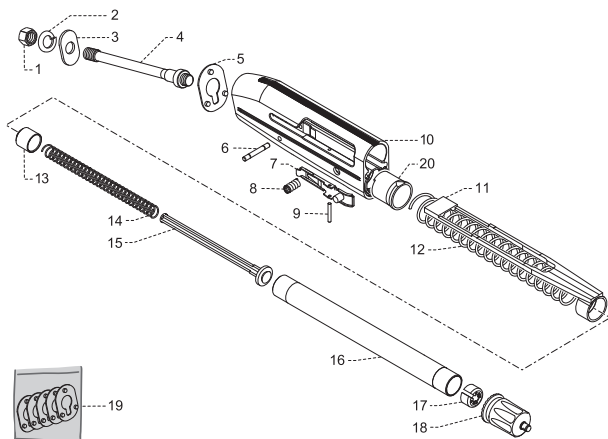
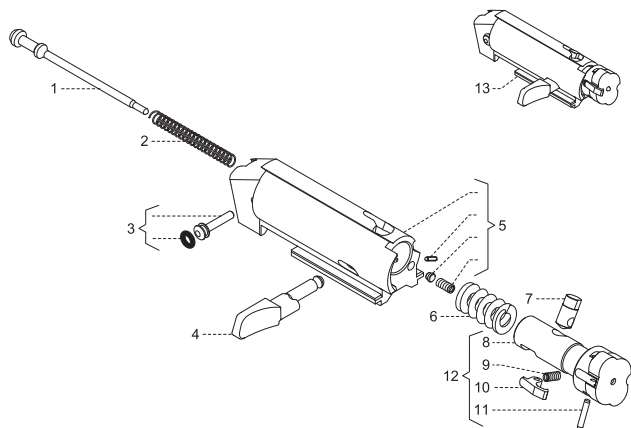

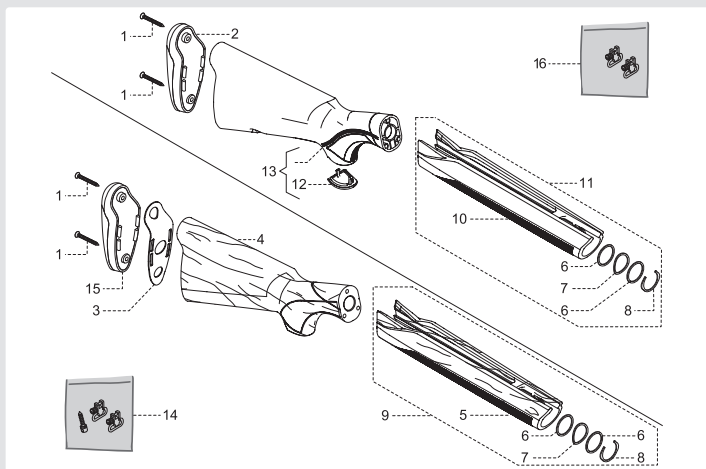
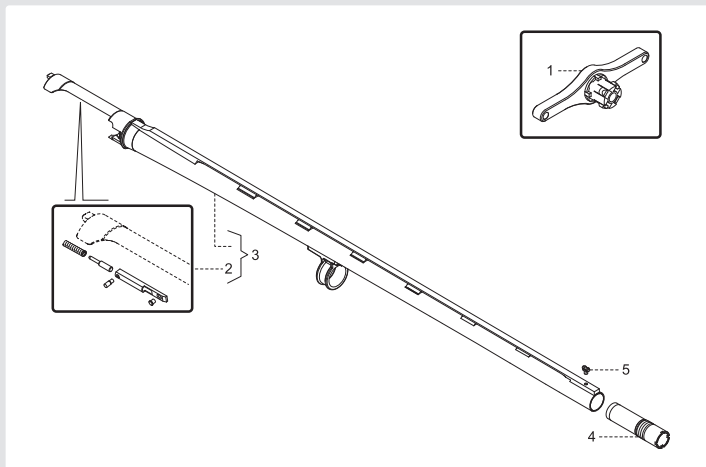

IT

Distinte Ricambi

Per ordinare i pezzi di ricambio è indispensabile precisare il calibro, il modello e la matricola. I codici elencati sono riferiti alle rispettive tavole ricambi.

EN

Spare Parts List

To order spare parts you must specify the gauge, the model and the serial number of your shotgun. Part numbers here listed refer to respective drawings.

FR

Liste des pièces détachées

Pour commander les pièces détachées il est indispensable de préciser le calibre, le modèle et le numéro de série du fusil. Les codes énumérés ci-après se réfèrent aux tables correspondantes des pièces détachées.

DE

Ersatzteilliste

Bei der Ersatzteilbestellung müssen das Kaliber, das Modell und die Seriennummer der Waffe angegeben werden. Die aufgeführten Artikelnummern beziehen sich auf die Ersatzteilzeichnungen.

ES

Hoja piezas de recambio

Para encargar las piezas de recambio es indispensable precisar el calibre, el modelo y la matricula. Los códigos alistados se refieren a las respectivas tablas de recambios.

PT

Lista das peças sobressalentes

Ao pedir as peças sobressalentes, é indispensável indicar o calibre, o modelo e o número da arma. Os códigos assinalados referem-se à respectiva tabela de peças.

RU

Перечень запасных частей

Для заказа запчастей необходимо указать калибр, модель и серийный номер. Перечисленные коды относятся к соответствующим иллюстрациям запасных частей.

EL

Κατάλογος ανταλλακτικών

Για να παραγγείλετε ανταλλακτικά είναι απαραίτητο να διευκρινίσετε το διαμέτρηση, το μοντέλο και τον αριθμό εργοστασίου του όπλου σας. Οι κωδικοί που παραυσιάζονται στη συνέχεια, αναφέρονται στους αντίστοιχους πίνακες ανταλλακτικών.

TAV 0

AFFINITY

INTENSITY

Tav.	Descrizione - Description - Description - Beschreibung - Descripción - Designação - Наименование - Περιγραφή
1	GRUPPO GUARDIA ■ TRIGGER GUARD ASSEMBLY ■ SOUS-GARDE COMPLÈTE ■ ABZUGSBÜGEL ■ GRUPO GUARDAMONTE ■ GRUPO GUARDA-MATO ■ ГРУППА УДАРНО-СПУСКОВОГО МЕХАНИЗМА ■ ΣΥΣΤΗΜΑ ΠΡΟΣΤΑΣΙΑΣ
2	GRUPPO OTTURATORE ■ BOLT ASSEMBLY ■ OBTURATEUR COMPLET ■ BAUGRUPPE VERSCHLUSS ■ GRUPO OBTURADOR ■ GRUPO MECANISMO DE FECHO ■ ЗАТВОРНАЯ ГРУППА ■ ΣΥΣΤΗΜΑ ΚΛΕΙΣΤΡΟΥ
3	GRUPPO CARCASSA ■ BREECH ASSEMBLY ■ GROUPE CARCASSE ■ GRUPE GEHÄUSE ■ GRUPO CARCASA ■ GRUPO CARCAÇA ■ ГРУППА СТВОЛЬНОЙ КОРОБКИ ■ ΣΥΣΤΗΜΑ ΣΩΜΑΤΟΣ
4	GRUPPO CANNA ■ BARREL ASSEMBLY ■ GROUPE CANON ■ GRUPE LAUF ■ GRUPO CAÑÓN ■ GRUPO CANO ■ ГРУППА СТВОЛА ■ ΣΥΣΤΗΜΑ ΚΑΝΝΗΣ
5	GRUPPO CALCIO-ASTINA ■ STOCK - FORE-END ASSEMBLY ■ GROUPE CROSSE- LONGUESSE ■ GRUPE SCHAFT-VORDERSCHAFT ■ GRUPO CULATA-GUARDAMANO ■ GRUPO CORONHA-PATILHA ■ ГРУППА ПРИКЛАДА-ЦЕВЬЕ ■ ΣΥΣΤΗΜΑ ΚΟΝΤΑΚΙΟΥ-ΡΑΒΔΟΣ

n.	Code 12	Code 20	Code 3" 1/2	Descrizione - Description - Description - Beschreibung - Descripción - Designação - Наименование - Περιγραφή
1	G00323	G00323	G00323	Molla ■ Spring ■ Ressort ■ Feder ■ Resorte ■ Mola ■ Пружина ■ Ελατήριο
2	L00211	L00012	L00013	Cucchiaio elevatore ■ Carrier ■ Bassinet élévateur ■ Ladelöffel ■ Cuchara elevadora ■ Elevador ■ Лоток подавателя патронов ■ Κοιτάλα ανέλκυσης
3	G04762	G01060	G04762	Leva discesa cartuccia ■ Cartridge drop lever ■ Levier descente cartouche ■ Patronenfreigabehebel ■ Palanca descenso cartucho ■ Alavanca de descida do cartucho cartucho ■ Рычаг спуска патронов ■ Μοχλός καθόδου φυσίγγιού
4	G00899	G00006	G00899	Bussola ■ Bush ■ Douille ■ Kompass ■ Casquillo ■ Casquilho ■ Гильза ■ Πυξίδα
5	G00014	G05534	G00014	Dente arresto otturatore ■ Bolt stop tooth ■ Dent arrêt obturateur ■ Anhaltestift Verschluss ■ Diente de parada del obturador ■ Dente de bloqueio do mecanismo de fecho ■ Стопорный зуб затвора ■ Δόντι στάσης κλειστρου
6	G00039	G00039	G00039	Perno ■ Pin ■ Axe ■ Bolzen ■ Eje ■ Perno ■ Штифт ■ Πείρος
7	G00043	G00043	G00043	Perno ■ Pin ■ Axe ■ Bolzen ■ Eje ■ Perno ■ Штифт ■ Πείρος
8	G01242	G00321	G01242	Molla ■ Spring ■ Ressort ■ Feder ■ Resorte ■ Mola ■ Пружина ■ Ελατήριο
9	G00010	G00010	G00010	Cane ■ Hammer ■ Chien ■ Hahn ■ Martillo ■ Σαόν ■ Пружина ■ Εμπλοκάας
10	G00013	G00013	G00013	Dente sicurezza ■ Safety tooth ■ Dent sécurité ■ Sicherheitsstift ■ Diente de seguridad ■ Dente de segurança ■ Предохранительный зуб ■ Δόντι ασφαλείας
11	G00891	G00891	G00891	Perno ■ Pin ■ Axe ■ Bolzen ■ Eje ■ Perno ■ Штифт ■ Πείρος
12	G00001	G00001	G00001	Boccola ■ Bushing ■ Vague ■ Buchse ■ Cojinete ■ Anel ■ Втулка ■ Εσωτερικός δακτύλιος
13	G02182	G02182	G02182	Molla ■ Spring ■ Ressort ■ Feder ■ Resorte ■ Mola ■ Пружина ■ Ελατήριο
14	G01240	G01240	G01240	Molla ■ Spring ■ Ressort ■ Feder ■ Resorte ■ Mola ■ Пружина ■ Ελατήριο
15	900102	900102	900102	Rosetta ■ Washer ■ Rondelle ■ Unterlegescheibe ■ Arandela ■ Anilha ■ Шайба ■ Ροδέλα
16	G00040	G00040	G00040	Perno ■ Pin ■ Axe ■ Bolzen ■ Eje ■ Perno ■ Штифт ■ Πείρος
17	G00328	G00328	G00328	Molla ■ Spring ■ Ressort ■ Feder ■ Resorte ■ Mola ■ Пружина ■ Ελατήριο
18	G01285	G01285	G01285	Molla ■ Spring ■ Ressort ■ Feder ■ Resorte ■ Mola ■ Пружина ■ Ελατήριο
19	G05533	G05533	G05533	Grilletto ■ Trigger ■ Détonne ■ Abzug ■ Gatillo ■ Gatilho ■ Спусковой крючок ■ Σκανδάλη
20	G00320	G00320	G00320	Molla ■ Spring ■ Ressort ■ Feder ■ Resorte ■ Mola ■ Пружина ■ Ελατήριο
21	G00542	G00542	G00542	Perno ■ Pin ■ Axe ■ Bolzen ■ Eje ■ Perno ■ Штифт ■ Πείρος
22	900032	900032	900032	Spina elastica ■ Guide pin ■ Goupille élastique ■ Kerbstift ■ Pasador elástico ■ Pino elástico ■ Гибкий штифт ■ Ελαστική ώση
23	900088	900088	900088	Rullino ■ Roller ■ Rouleau ■ Kleine Rolle ■ Rodillo ■ Roleta ■ Ρολικ ■ Κύλινδρος
24	G00003	G00003	G00003	Botone sicura ■ Safety button ■ Bouton sûreté ■ Sicherungsknopf ■ Botón del seguro ■ Кнопка предохранителя ■ Κομπι ασφαλείας
25	F03109	F03054	F03317	Guardia completa ■ Complete trigger guard ■ Garde complète ■ Abzugsbügel komplett ■ Guardamonte completo ■ Guarda-mato completo ■ Блок УСМ в сборке ■ Πλήρης προφυλακτράς φυλακτράς

n.	Code 12	Code 20	Code 3" 1/2	Descrizione - Description - Description - Beschreibung - Descripción - Designação - Наименование - Περιγραφή
1	G00073	G00073	G00073	Percussore ■ Firing pin ■ Percuteur ■ Schlagbolzen ■ Percutor ■ Percutor ■ Ударник ■ Επικροστήρας
2	G00331	G00331	G00331	Molla ■ Spring ■ Ressort ■ Feder ■ Resorte ■ Mola ■ Пружина ■ Ελατήριο
3	F00045	F00045	F00045	Perno ■ Pin ■ Axe ■ Bolzen ■ Eje ■ Perno ■ Штифт ■ Πείρος
4	G05619	G05617	G05619	Manetta di armamento brunita ■ Bolt handle (blued) ■ Manette d'armement brunie ■ Spannhobel brüniert ■ Maneta de armamento bruñida ■ Alavanca de armar bruniada ■ Затворная рукоятка вороненая ■ Γυαλισμένος μικρός μοχλός με λαβή όπλισης
4	G05607	G05523	G05607	Manetta di armamento cromata ■ Bolt handle (chrome plated) ■ Manette d'armement chromée ■ Spannhobel verchromt ■ Maneta de armamento cromada ■ Alavanca de armar cromada ■ Затворная рукоятка хромированная ■ Χρωμιωμένος μικρός μοχλός με λαβή όπλισης
5	F03093	F03097	F03093	Gruppo otturatore parziale brunito ■ Partial bolt handle (blued) ■ Groupe obturateur partiel bruni ■ Gruppe - Verschluss partiell brüniert ■ Grupo obturador parcial bruñido ■ Grupo ferrolho parcial bruniado ■ Остов затвора вороненый ■ Γυαλισμένο σύστημα μερικού κλειστρου
5	F03095	F03047	F03095	Gruppo otturatore parziale cromato ■ Partial bolt handle (chrome plated) ■ Groupe obturateur partiel chromé ■ Gruppe - Verschluss partiell verchromt ■ Grupo obturador parcial cromado ■ Grupo ferrolho parcial cromado ■ Остов затвора хромированный ■ Χρωμιωμένο σύστημα μερικού κλειστρου
6	G00329	G00333	G00329	Molla ■ Spring ■ Ressort ■ Feder ■ Resorte ■ Mola ■ Пружина ■ Ελατήριο
7	G00079	G00081	G00079	Perno ■ Pin ■ Axe ■ Bolzen ■ Eje ■ Perno ■ Штифт ■ Πείρος
8	G00082	G00085	G00082	Testa di chiusura ■ Locking head ■ Tête de fermeture ■ Verschlusskopf ■ Cabezal de cierre ■ Cabeça de fechamento ■ Боевая личинка ■ Κεφαλή κλειδώματος
9	G01269	G01269	G01269	Molla ■ Spring ■ Ressort ■ Feder ■ Resorte ■ Mola ■ Пружина ■ Ελατήριο
10	G00049	G00049	G00049	Estrattore ■ Extractor ■ Extracteur ■ Auswerfer ■ Extractor ■ Extractor ■ Выбрасыватель ■ Εξολκέας
11	900031	900032	900031	Spina elastica ■ Guide pin ■ Goupille élastique ■ Kerbstift ■ Pasador elástico ■ Pino elástico ■ Γιθικός штифт ■ Ελαστική ώση
12	F00046	F00049	F00046	Gruppo testa di chiusura ■ Locking head unit ■ Groupe tête de fermeture ■ Gruppe Verschlusskopf ■ Grupo cabezal de cierre ■ Grupo cabeça de fechamento ■ Группа головки затвора ■ Σύστημα κεφαλής κλειδώματος
13	F03094	F03098	F03094	Otturatore completo brunito ■ Complete bolt (blued) ■ Obturateur complet bruni ■ Verschluss komplett brüniert ■ Obturador completo bruñido ■ Ferrolho completo bruniado ■ Затвор в сборе вороненый ■ Πλήρες κλειστρο γυαλισμένο
13	F03096	F03046	F03096	Otturatore completo cromato ■ Complete bolt (chrome plated) ■ Obturateur complet chromé ■ Verschluss komplett verchromt ■ Obturador completo cromado ■ Ferrolho completo cromado ■ Затвор в сборе хромированный ■ Πλήρες κλειστρο χρωμιωμένο

n.	Code 12	Code 20	Code 3° 1/2	Descrizione - Description - Description - Beschreibung - Descripción - Designação - Наименование - Περιγραφή
1	G01533	G01533	G05946	Dado ■ Nut ■ Ёруу ■ Mutter ■ Tuerca ■ Porca ■ Γайка ■ Παξιμάδι
2	G01532	G01532	G01532	Rosetta ■ Washer ■ Rondelle ■ Unterlegescheibe ■ Arandela ■ Anilha ■ Шайба ■ Ροδέλα
3	G01589	G01589	G01589	Piastriño calcio legno ■ Wood stock plate ■ Talon crosse bois ■ Platte Schaft Holz ■ Cuiña de la culata de madeira ■ Chara da coronha de madeira ■ Пластина деревянного приклада ■ Ξύλινη πλακίτσα κοντακιού
3	900267	900267	900267	Piastriño calcio sintetico ■ Synthetic stock plate ■ Talon crosse synthétique ■ Platte Schaft synthetisch ■ Cuiña de la culata sintética ■ Chara da coronha em material sintético ■ Пластина синтетического приклада ■ Συνθετική πλακίτσα κοντακιού
4	F02296	F02296	F02296	Tirante calcio ■ Stock tension rod ■ Tendeur crosse ■ Zugstange Schaft ■ Tensor de la culata ■ Tirante da coronha ■ Шток приклада ■ Τράβηγμα κοντακιού
5	G05644	G05526	G05644	Spessore piega ■ Drop thickness ■ Épaisseur pente de crosse ■ Zwischenstück Senkung ■ Distancial curvatura ■ Calço dobra ■ Вставка пича ■ Πάχος πτυχής
6	G02166	G01337	G02166	Perno ■ Pin ■ Axe ■ Bolzen ■ Eje ■ Perno ■ Штифт ■ Περίρος
7	F03138	F03138	F03319	Leva fermo cartuccia ■ Carrier latch ■ Levier arrêt cartouche ■ Magazinsperklinke ■ Palanca detención del cartucho ■ Alavanca de trava do cartucho ■ Патронная защёлка ■ Μοχλός στάσης φουαγιού
8	G01262	G01262	G01262	Molla ■ Spring ■ Ressort ■ Feder ■ Resorte ■ Mola ■ Пружина ■ Ελατήριο
9	900028	900028	900028	Spina elastica ■ Guide pin ■ Goupille élastique ■ Kerbstift ■ Pasador elástico ■ Pino elástico ■ Γибкий штифт ■ Ελαστική ώση
10	G05633	G05546		Carcasa EUR (*) ■ EUR breech (*) ■ Carcasse EUR (*) ■ Gehäuse EUR (*) ■ Carcasa EUR (*) ■ Carcaça EUR (*) ■ Ствольная коробка EUR (*) ■ Σώμα EUR (*)
10	G05634	G05570		Carcasa USA (*) ■ USA breech (*) ■ Carcasse USA (*) ■ Gehäuse USA (*) ■ Carcasa USA (*) ■ Carcaça USA (*) ■ Ствольная коробка USA (*) ■ Σώμα USA (*)
10	G05637	G05552	G05893	Carcasa PC (*) ■ PC breech (*) ■ Carcasse PC (*) ■ Gehäuse PC (*) ■ Carcasa PC (*) ■ Carcaça PC (*) ■ Ствольная коробка PC (*) ■ Σώμα PC (*)
10			G05891	Carcasa PC USA (*) ■ PC USA breech (*) ■ Carcasse PC USA (*) ■ Gehäuse PC USA (*) ■ Carcasa PC USA (*) ■ Carcaça PC USA (*) ■ Ствольная коробка PC USA (*) ■ Σώμα PC USA (*)
10	G05635	G05553		Carcasa Camo MAX4 USA (*) ■ Camo USA MAX4 breech (*) ■ Carcasse Camo MAX4 USA (*) ■ Gehäuse Camo MAX4 USA (*) ■ Carcasa Camo MAX4 USA (*) ■ Carcaça Camo MAX4 USA (*) ■ Ствольная коробка Camo MAX4 USA (*) ■ Σώμα Camo MAX4 USA (*)
10	G05636	G05678	G05892	Carcasa Camo APG USA (*) ■ Camo USA APG breech (*) ■ Carcasse Camo APG USA (*) ■ Gehäuse Camo APG USA (*) ■ Carcasa Camo APG USA (*) ■ Carcaça Camo APG USA (*) ■ Ствольная коробка Camo APG USA (*) ■ Σώμα Camo APG USA (*)
10	G05658	G05577		Carcasa Camo MAX4 EUR (*) ■ Camo EUR MAX4 breech (*) ■ Carcasse Camo MAX4 EUR (*) ■ Gehäuse Camo MAX4 EUR (*) ■ Carcasa Camo MAX4 EUR (*) ■ Carcaça Camo MAX4 EUR (*) ■ Ствольная коробка Camo MAX4 EUR (*) ■ Σώμα Camo MAX4 EUR (*)
10	G05659		G05894	Carcasa Camo APG EUR (*) ■ Camo EUR APG breech (*) ■ Carcasse Camo APG EUR (*) ■ Gehäuse Camo APG EUR (*) ■ Carcasa Camo APG EUR (*) ■ Carcaça Camo APG EUR (*) ■ Ствольная коробка Camo APG EUR (*) ■ Σώμα Camo APG EUR (*)
10	G05661	G05554		Carcasa PC Camo MAX4 (*) ■ PC Camo MAX4 breech (*) ■ Carcasse PC Camo MAX4 (*) ■ Gehäuse PC Camo MAX4 (*) ■ Carcasa PC Camo MAX4 (*) ■ Carcaça PC Camo MAX4 (*) ■ Ствольная коробка PC Camo MAX4 (*) ■ Σώμα PC Camo MAX4 (*)
10	G05660			Carcasa PC Camo APG (*) ■ PC Camo APG breech (*) ■ Carcasse PC Camo APG (*) ■ Gehäuse PC Camo APG (*) ■ Carcasa PC Camo APG (*) ■ Carcaça PC Camo APG (*) ■ Ствольная коробка PC Camo APG (*) ■ Σώμα PC Camo APG (*)

n.	Code 12	Code 20	Code 3° 1/2	Descrizione - Description - Description - Beschreibung - Descripción - Designação - Наименование - Περιγραφή
10	G05761			Carcassa NRA I-12 AFF ■ NRA I-12 AFF breech ■ Carcasse NRA I-12 AFF ■ Gehäuse NRA I-12 AFF ■ Carcasa NRA I-12 AFF ■ Carcaça NRA I-12 AFF ■ Ствольная коробка NRA I-12 AFF ■ Σώμα NRA I-12 AFF
10	G05815			Carcassa Sporting ■ Sporting breech ■ Carcasse Sporting ■ Gehäuse Sporting ■ Carcasa Sporting ■ Carcaça Sporting ■ Ствольная коробка Sporting ■ Σώμα Sporting
10	G05857			Carcassa Sporting FRA ■ Sporting FRA breech ■ Carcasse FRA Sporting ■ Gehäuse FRA Sporting ■ Carcasa FRA Sporting ■ Carcaça FRA Sporting ■ Ствольная коробка Sporting FRA ■ Σώμα Sporting FRA
10	G05907			Carcassa White EUR ■ White EUR breech ■ Carcasse White EUR ■ Gehäuse White EUR ■ Carcasa White EUR ■ Carcaça White EUR ■ Ствольная коробка White EUR ■ Σώμα White EUR
10	G05908			Carcassa White FRA ■ White FRA breech ■ Carcasse White FRA ■ Gehäuse White FRA ■ Carcasa White FRA ■ Carcaça White FRA ■ Ствольная коробка White FRA ■ Σώμα White FRA
11	G05621	G05521	G05621	Bretella ■ Swivel ■ Bretelle ■ Fangschnur ■ Bretel ■ Alça ■ Τάρα ■ Αορτήρας
12	G05671	G05545	G05671	Molla ■ Spring ■ Ressort ■ Feder ■ Resorte ■ Mola ■ Пружина ■ Ελατήριο
13	G04386	G04747	G04386	Cappelotto ■ Cap ■ Bouchon ■ Deckel ■ Cápsula detonante ■ Cápsula ■ Колпачок ■ Εμπύρευμα
14	G00334	G00476	G00334	Molla ■ Spring ■ Ressort ■ Feder ■ Resorte ■ Mola ■ Пружина ■ Ελατήριο
15	G04378	G01390	G05890	Riduttore 3 colpi ■ 3 round shot plug ■ Réducteur 3 coups ■ Reduzierstück 3 Schüsse ■ Reductor 3 tiros ■ Redutor 3 golpes ■ Редуктор 3 выстрела ■ Προσαρμοστής 3 πυροβολισμών
16	G04364	G05544	G04364	Tube serbatoio 2 colpi ■ 2 round magazine tube ■ Tube chargeur 2 coups ■ Magazinrohr 2 Schüsse ■ Tubo depósito 2 tiros ■ Tubo reservatório 2 golpes ■ Трубка магазина 2 выстрела ■ Σωλήνας γεμιστήρα 2 πυροβολισμών
16	G04428	G05555	G04428	Tube serbatoio limitatore fisso ■ Fixed reduction magazine tube ■ Tube chargeur limiteur fixe ■ Magazinrohr festes Reduzierstück ■ Tubo depósito reducción fija ■ Tubo reservatório limitador fixo ■ Μαγαζιν с несъемным ограничителем ■ Σωλήνας δεξαμενής καθορισμένης προσαρμογής
17	G00089	G01389	G00089	Anello di fissaggio ■ Retaining ring ■ Anneau de fixation ■ Befestigungsring ■ Anillo de fijación ■ Anel de fixação ■ Крепёжное кольцо ■ Δακτύλιος στερέωσης
18	F03108	F03052	F03108	Cappelotto astina ■ Fore-end cap ■ Bouchon longuesse ■ Deckel Vorderschaft ■ Cápsula detonante guardamano ■ Cápsula patilha ■ Колпачок цевья ■ Εμπύρευμα ράβδου
19	F03117	F03070	F03117	Kit variazione piega ■ Drop change kit ■ Kit variation réglage ■ Bausatz "Einstellmöglichkeiten Senkung" ■ Kit variación curvatura ■ Kit variação dobra ■ Набор изменения питча ■ Kit μεταβολής πτυχής
20	G05657	G05703	G05657	Boccola ■ Bushing ■ Bague ■ Buchse ■ Cojinete ■ Anel ■ Втулка ■ Εσωτερικός δακτύλιος

n.	Code 12	Code 20	Code 3" 1/2	Descrizione - Description - Description - Beschreibung - Descripción - Designação - Наименование - Περιγραφή
1	G02624	G03002	G02624	Chiave strozzatore ■ Choke wrench ■ Clef choke ■ Chokeschlüssel ■ Llave polychoke ■ Chave choque ■ Ключ чока ■ Κλειδί τοόκ
2	F03144	F03072	F03346	Gruppo espulsore ■ Ejector unit ■ Groupe expulseur ■ Gruppe Auswerfer ■ Grupo expulsor ■ Grupo extrator ■ Група выталкивателя ■ Σύστημα εξολοκεία
3	C01050			Canna 61 step (*) ■ 61 step barrel (*) ■ Canon 61 step (*) ■ Lauf 61 Step (*) ■ Cañón 61 step (*) ■ Cano 61 step (*) ■ Στвол 61 step (*) ■ Βήμα κάννης 61 (*)
3	C01016	C01027	C01106	Canna 66 step (*) ■ 66 step barrel (*) ■ Canon 66 step (*) ■ Lauf 66 Step (*) ■ Cañón 66 step (*) ■ Cano 66 step (*) ■ Στвол 66 step (*) ■ Βήμα κάννης 66 (*)
3	C01021	C01029		Canna 66 step Camo MAX4 (*) ■ 66 step Camo barrel MAX4 (*) ■ Canon 66 step Camo MAX4 (*) ■ Lauf 66 Step Camo MAX4 (*) ■ Cañón 66 step Camo MAX4 (*) ■ Cano 66 step Camo MAX4 (*) ■ Στвол 66 step Camo MAX4 (*) ■ Βήμα κάννης 66 Camo MAX4 (*)
3	C01023	C01037	C01120	Canna 66 step Camo APG (*) ■ Camo 66 step APG barrel (*) ■ Canon Camo 66 step APG (*) ■ Lauf Camo 66 Step APG (*) ■ Cañón Camo 66 step APG (*) ■ Cano Camo 66 step APG (*) ■ Στвол Camo 66 step APG (*) ■ Βήμα κάννης Camo 66 step APG (*)
3	C01018	C00977		Canna 66 flat (*) ■ 66 flat barrel (*) ■ Canon 66 flat (*) ■ Lauf 66 Flat (*) ■ Cañón 66 flat (*) ■ Cano 66 flat (*) ■ Στвол 66 flat (*) ■ Επίπεδο κάννη 66 (*)
3	C01056	C00980		Canna 66 flat Camo MAX4 (*) ■ 66 flat Camo barrel MAX4 (*) ■ Canon 66 flat Camo MAX4 (*) ■ Lauf 66 Flat Camo MAX4 (*) ■ Cañón 66 flat Camo MAX4 (*) ■ Cano 66 flat Camo MAX4 (*) ■ Στвол 66 flat Camo MAX4 (*) ■ Επίπεδη κάννη 66 Camo MAX4 (*)
3	C01017	C01028	C01107	Canna 71 step (*) ■ 71 step barrel (*) ■ Canon 71 step (*) ■ Lauf 71 Step (*) ■ Cañón 71 step (*) ■ Cano 71 step (*) ■ Στвол 71 step (*) ■ Βήμα κάννης 71 (*)
3	C01022	C01030		Canna 71 step Camo MAX4 (*) ■ 71 step Camo barrel MAX4 (*) ■ Canon 71 step Camo MAX4 (*) ■ Lauf71 Step Camo MAX4 (*) ■ Cañón 71 step Camo MAX4 (*) ■ Cano 71 step Camo MAX4 (*) ■ Στвол 71 step Camo MAX4 (*) ■ Βήμα κάννης 71 Camo MAX4 (*)
3		C01049	C01121	Canna 71 step Camo APG (*) ■ 71 step Camo barrel APG (*) ■ Canon 71 step Camo APG (*) ■ Lauf71 Step Camo APG (*) ■ Cañón 71 step Camo APG (*) ■ Cano 71 step Camo APG (*) ■ Στвол 71 step Camo APG (*) ■ Βήμα κάννης 71 Camo APG (*)
3			C01122	Canna 76 step Camo APG (*) ■ 76 step Camo barrel APG (*) ■ Canon 76 step Camo APG (*) ■ Lauf 76 Step Camo APG (*) ■ Cañón 76 step Camo APG (*) ■ Cano 76 step Camo APG (*) ■ Στвол 76 step Camo APG (*) ■ Βήμα κάννης 76 Camo APG (*)
3			C01123	Canna 71 step Steel (*) ■ 71 step barrel Steel (*) ■ Canon 71 step Steel (*) ■ Lauf 71 Step Steel (*) ■ Cañón 71 step Steel (*) ■ Cano 71 step Steel (*) ■ Στвол 71 step Steel (*) ■ Βήμα κάννης 71 Steel (*)
3			C01124	Canna 76 step Steel (*) ■ 76 step barrel Steel (*) ■ Canon 76 step Steel (*) ■ Lauf 76 Step Steel (*) ■ Cañón 76 step Steel (*) ■ Cano 76 step Steel (*) ■ Στвол 76 step Steel (*) ■ Βήμα κάννης 76 Steel (*)
3			C01125	Canna 71 step Steel Camo APG (*) ■ 71 step barrel Steel Camo APG (*) ■ Canon 71 step Steel Camo APG (*) ■ Lauf 71 Step Steel Camo APG (*) ■ Cañón 71 step Steel Camo APG (*) ■ Cano 71 step Steel Camo APG (*) ■ Στвол 71 step Steel Camo APG (*) ■ Βήμα κάννης 71 Steel Camo APG (*)
3			C01126	Canna 76 step Steel Camo APG (*) ■ 76 step barrel Steel Camo APG (*) ■ Canon 76 step Steel Camo APG (*) ■ Lauf 76 Step Steel Camo APG (*) ■ Cañón 76 step Steel Camo APG (*) ■ Cano 76 step Steel Camo APG (*) ■ Στвол 76 step Steel Camo APG (*) ■ Βήμα κάννης 76 Steel Camo APG (*)
3	C01019	C00978		Canna 71 flat (*) ■ 71 flat barrel (*) ■ Canon 71 flat (*) ■ Lauf 71 Flat (*) ■ Cañón 71 flat (*) ■ Cano 71 flat (*) ■ Στвол 71 flat (*) ■ Επίπεδο κάννη 71 (*)
3	C01057	C00982		Canna 71 flat Camo MAX4 (*) ■ 71 flat Camo barrel MAX4 (*) ■ Canon 71 flat Camo MAX4 (*) ■ Lauf 71 Flat Camo MAX4 (*) ■ Cañón 71 flat Camo MAX4 (*) ■ Cano 71 flat Camo MAX4 (*) ■ Στвол 71 flat Camo MAX4 (*) ■ Επίπεδη κάννη 71 Camo MAX4 (*)

n.	Code 12	Code 20	Code 3" 1/2	Descrizione - Description - Beschreibung - Descripción - Designação - Наименование - Περιγραφή
3	C01024		C01117	Canna 76 step (*) ■ 76 step barrel (*) ■ Canon 76 step (*) ■ Lauf 76 Step (*) ■ Cañón 76 step (*) ■ Cano 76 step (*) ■ Ствол 76 step (*) ■ Βήμα κάννης 76 (*)
3	C01053			Canna 76 step Camo MAX4 (*) ■ 76 step Camo barrel MAX4 (*) ■ Canon 76 step Camo MAX4 (*) ■ Lauf 76 Step Camo MAX4 (*) ■ Cañón 76 step Camo MAX4 (*) ■ Cano 76 step Camo MAX4 (*) ■ Ствол 76 step Camo MAX4 (*) ■ Βήμα κάννης 76 Camo MAX4 (*)
3	C01020			Canna 76 flat (*) ■ 76 flat barrel (*) ■ Canon 76 flat (*) ■ Lauf 76 Flat (*) ■ Cañón 76 flat (*) ■ Cano 76 flat (*) ■ Ствол 76 flat (*) ■ Επίπεδο κάννη 76 (*)
3	C01058			Canna 76 flat Camo MAX4 (*) ■ 76 flat Camo barrel MAX4 (*) ■ Canon 76 flat Camo MAX4 (*) ■ Lauf 76 Flat Camo MAX4 (*) ■ Cañón 76 flat Camo MAX4 (*) ■ Cano 76 flat Camo MAX4 (*) ■ Ствол 76 flat Camo MAX4 (*) ■ Επίπεδο κάννη 76 Camo MAX4 (*)
3		C01048		Canna Cal. 20 USB STEP 24" ■ Cal. 20 USB STEP 24" barrel ■ Canon Cal. 20 USB STEP 24" ■ Lauf Cal. 20 USB STEP 24" ■ Cañón Cal. 20 USB STEP 24" ■ Cano Cal. 20 USB STEP 24" ■ Ствол Cal. 20 USB STEP 24" ■ Βήμα κάννης Cal. 20 USB STEP 24"
3		C01092		Canna Cal. 20 EUR FLAT 24" ■ Cal. 20 EUR FLAT 24" barrel ■ Canon Cal. 20 EUR FLAT 24" ■ Lauf Cal. 20 EUR FLAT 24" ■ Cañón Cal. 20 EUR FLAT 24" ■ Cano Cal. 20 EUR FLAT 24" ■ Ствол Cal. 20 EUR FLAT 24" ■ Βήμα κάννης Cal. 20 EUR FLAT 24"
3	C01093			Canna Cal. 12 EUR FLAT 24" ■ Cal. 12 EUR FLAT 24" barrel ■ Canon Cal. 12 EUR FLAT 24" ■ Lauf Cal. 12 EUR FLAT 24" ■ Cañón Cal. 12 EUR FLAT 24" ■ Cano Cal. 12 EUR FLAT 24" ■ Ствол Cal. 12 EUR FLAT 24" ■ Βήμα κάννης Cal. 12 EUR FLAT 24"
3	C01109			Canna Sporting ■ Sporting barrel ■ Canon Sporting ■ Lauf Sporting ■ Cañón Sporting ■ Cano Sporting ■ Ствол Sporting ■ Βήμα κάννης Sporting
3	C01114			Canna Sporting EUR ■ Sporting EUR barrel ■ Canon Sporting EUR ■ Lauf Sporting ■ Cañón Sporting EUR ■ Cano Sporting EUR ■ Ствол Sporting EUR ■ Βήμα κάννης Sporting EUR
4	G02016	G01899	G02016	Strozzatore interno* L 50 mm ■ Internal choke* L 50 mm ■ Choke intérieur* L 50 mm ■ Innen-Choke* L 50 mm ■ Choque interno* L 50 mm ■ Choke interno* L 50 mm ■ Внутренний чок* Дл. 50 мм. ■ Εσωτερικό τοοκ* M 50 mm
4	G01437	G03764	G01437	Strozzatore interno** L 50 mm ■ Internal choke** L 50 mm ■ Choke intérieur** L 50 mm ■ Innen-Choke** L 50 mm ■ Choque interno** L 50 mm ■ Choke interno** L 50 mm ■ Внутренний чок** Дл. 50 мм. ■ Εσωτερικό τοοκ** M 50 mm
4	G01438	G01441	G01438	Strozzatore interno*** L 50 mm ■ Internal choke*** L 50 mm ■ Choke intérieur*** L 50 mm ■ Innen-Choke*** L 50 mm ■ Choque interno*** L 50 mm ■ Choke interno*** L 50 mm ■ Внутренний чок*** Дл. 50 мм. ■ Εσωτερικό τοοκ*** M 50 mm
4	G01439	G01442	G01439	Strozzatore interno**** L 50 mm ■ Internal choke**** L 50 mm ■ Choke intérieur**** L 50 mm ■ Innen-Choke**** L 50 mm ■ Choque interno**** L 50 mm ■ Choke interno**** L 50 mm ■ Внутренний чок**** Дл. 50 мм. ■ Εσωτερικό τοοκ**** M 50 mm
4	G01440	G01443	G01440	Strozzatore interno***** L 50 mm ■ Internal choke***** L 50 mm ■ Choke intérieur***** L 50 mm ■ Innen-Choke***** L 50 mm ■ Choque interno***** L 50 mm ■ Choke interno***** L 50 mm ■ Внутренний чок***** Дл. 50 мм. ■ Εσωτερικό τοοκ***** M 50 mm
4	G04467	G05181		Strozzatore interno* L 70 mm ■ Internal choke* L 70 mm ■ Choke intérieur* L 70 mm ■ Innen-Choke* L 70 mm ■ Choque interno* L 70 mm ■ Choke interno* L 70 mm ■ Внутренний чок* Дл. 70 мм. ■ Εσωτερικό τοοκ* M 70 mm
4	G04468	G05182		Strozzatore interno** L 70 mm ■ Internal choke** L 70 mm ■ Choke intérieur** L 70 mm ■ Innen-Choke** L 70 mm ■ Choque interno** L 70 mm ■ Choke interno** L 70 mm ■ Внутренний чок** Дл. 70 мм. ■ Εσωτερικό τοοκ** M 70 mm
4	G04469	G05183		Strozzatore interno*** L 70 mm ■ Internal choke*** L 70 mm ■ Choke intérieur*** L 70 mm ■ Innen-Choke*** L 70 mm ■ Choque interno*** L 70 mm ■ Choke interno*** L 70 mm ■ Внутренний чок*** Дл. 70 мм. ■ Εσωτερικό τοοκ*** M 70 mm
4	G04470	G05184		Strozzatore interno**** L 70 mm ■ Internal choke**** L 70 mm ■ Choke intérieur**** L 70 mm ■ Innen-Choke**** L 70 mm ■ Choque interno**** L 70 mm ■ Choke interno**** L 70 mm ■ Внутренний чок**** Дл. 70 мм. ■ Εσωτερικό τοοκ**** M 70 mm

n.	Code 12	Code 20	Code 3" 1/2	Descrizione - Description - Description - Beschreibung - Descripción - Designação - Наименование - Περιγραφή
4	G04471	G05185		Strozzatore interno***** L 70 mm ■ Internal choke***** L 70 mm ■ Choke intérieur***** L 70 mm ■ Innen-Choke***** L 70 mm ■ Choque interno***** L 70 mm ■ Choke interno***** L 70 mm ■ Внутренний чок***** Дл. 70 мм. ■ Εσωτερικό τσοκ***** Μ 70 mm
5	G00209	G00209	G00209	Mirino fluorescente ■ Fluorescent front-sight ■ Viseur fluorescent ■ Kern fluoreszierend ■ Punto de mira fluorescente ■ Mira fluorescente ■ Φлуоресцентная мушка ■ Φθορίζων στόχοςτρο

(*) **particolare da sostituire in fabbrica** ■ **part to be replaced in the factory** ■ **détail à remplacer à l'usine** ■ **im Werk auszuwechselndes Bauteil** ■ **detalle a sustituir en la fábrica** ■ **parte a substituir na fábrica** ■ **Деталь для замены на заводе**
■ εξάρτημα προς αντικατάσταση από το εργοστάσιο

n.	Code 12	Code 20	Code 3" 1/2	Descrizione - Description - Description - Beschreibung - Descripción - Designação - Наименование - Περιγραφή
1	G02904	G02904	G02904	Vite ■ Screw ■ Vis ■ Schraube ■ Tornillo ■ Parafuso ■ Винт ■ Βίδα
2	G04753	G04753	G04753	Calciolo TSA poliuretano medium ■ TSA polyurethane medium butt plate ■ Crosse TSA polyuréthane medium ■ Schaft TSA Polyurethan Medium ■ Cantonera TSA de poliuretano medium ■ Coronha TSA poliuretano medium ■ Затыльник TSA из полиуретана средний ■ Κοντάκι TSA πολυουρεθάνης μεσαίο όγκου
2	G05339	G05339	G05339	Calciolo TSA poliuretano long ■ TSA polyurethane long butt plate ■ Crosse TSA polyuréthane long ■ Schaft TSA Polyurethan Long ■ Cantonera TSA de poliuretano long ■ Coronha TSA poliuretano long ■ Затыльник TSA из полиуретана длинный ■ Κοντάκι TSA πολυουρεθάνης μακρού όγκου
2	G05366	G05366	G05366	Calciolo TSA poliuretano small ■ TSA polyurethane small butt plate ■ Crosse TSA polyuréthane small ■ Schaft TSA Polyurethan Small ■ Cantonera TSA de poliuretano small ■ Coronha TSA poliuretano small ■ Затыльник TSA из полиуретана короткий ■ Κοντάκι TSA πολυουρεθάνης μικρού όγκου
2	F02164	F02164	F02164	Calciolo completo TSA gomma+gel medio ■ Medium gel+TSA rubber complete butt plate ■ Crosse complète TSA caoutchouc+gel medium ■ Schaft komplett TSA Gummi+Gel Medium ■ Cantonera completa TSA goma+gel media ■ Coronha completa TSA borracha+gel medium ■ Затыльник TSA в сборе резиновый с гелевым наполнителем средний ■ Πλήρες μεσαίο λαστιχένιο κοντάκι TSA+τζελ
2	F02165	F02165	F02165	Calciolo completo TSA gomma+gel alto ■ High gel+TSA rubber complete butt plate ■ Crosse complète TSA caoutchouc+gel haute ■ Schaft komplett TSA Gummi+Gel hoch ■ Cantonera completa TSA goma+gel alta ■ Coronha completa TSA borracha+gel alto ■ Затыльник TSA в сборе резиновый с гелевым наполнителем длинный ■ Πλήρες μακρού λαστιχένιο κοντάκι TSA+τζελ
2	F02162	F02162	F02162	Calciolo completo TSA gomma+gel basso ■ Low gel+TSA rubber complete butt plate ■ Crosse complète TSA caoutchouc+gel basse ■ Schaft komplett TSA Gummi+Gel niedrig ■ Cantonera completa TSA goma+gel baja ■ Coronha completa TSA borracha+gel baixo ■ Затыльник TSA в сборе резиновый с гелевым наполнителем короткий ■ Πλήρες μικρό λαστιχένιο κοντάκι TSA+τζελ
2	F02184	F02184	F02184	Calciolo completo gomma+gel small ■ Small rubber+gel complete butt plate ■ Crosse complète caoutchouc+gel small ■ Schaft komplett Gummi+Gel Small ■ Cantonera completa goma+gel small ■ Placa da coronha completa borracha+gel small ■ Затыльник приклада в сборе резина+гель маленький ■ Πλήρες μικρό κοντάκι λαστιχένιο+gel
2	F02185	F02185	F02185	Calciolo completo gomma+gel medium ■ Medium rubber+gel complete butt plate ■ Crosse complète caoutchouc+gel medium ■ Schaft komplett Gummi+Gel Medium ■ Cantonera completa goma+gel medium ■ Placa da coronha completa borracha+gel medium ■ Затыльник приклада в сборе резина+гель средний ■ Πλήρες μεσαίο λαστιχένιο κοντάκι+gel
2	F02186	F02186	F02186	Calciolo completo gomma+gel long ■ Long gel+rubber complete butt plate ■ Crosse complète caoutchouc+gel long ■ Schaft komplett Gummi+Gel Long ■ Cantonera completa goma+gel long ■ Placa da coronha completa borracha+gel long ■ Затыльник приклада в сборе резина+гель длинный ■ Πλήρες μακρού λαστιχένιο κοντάκι+gel
3	G04516	G02936	G04516	Spessore ■ Thickness ■ Épaisseur pente de crosse ■ Zwischenstück ■ Distanciadior ■ Καλός ■ Вставка ■ Πάχος
4	F03124	F03071	F03071	Calcio completo legno ■ Wood complete stock ■ Crosse complète bois ■ Schaft komplett Holz ■ Culata completa de mader ■ Coronha completa madeira ■ Деревянный приклад в сборе ■ Πλήρες ξύλινο κοντάκι
5	G05654	G05530	G05530	Astina legno ■ Wood fore-end ■ Longuesse bois ■ Vorderschaft Holz ■ Guardamano de mader ■ Patilha madeira ■ Деревянное цевье ■ Ξύλινη ράβδος
6	G00166	G01665	G00166	Rosetta piana ■ Flat washer ■ Rondelle plate ■ Unterlegescheibe flach ■ Arandela plana ■ Anel dentado plano ■ Плоская шайба ■ Επιπέδη ροδέλα
7	G00165	G01667	G00165	Rosetta elastica ■ Spring washer ■ Rondelle élastique ■ Federscheibe ■ Arandela elástica ■ Anel dentado elástico ■ Пружинная шайба ■ Ελαστική ροδέλα

n.	Code 12	Code 20	Code 3" 1/2	Descrizione - Description - Description - Beschreibung - Descripción - Designação - Наименование - Περιγραφή
8	G00088	G01666	G00088	Anello elastico ■ Spring ring ■ Anneau élastique ■ Spannring ■ Anillo elástico ■ Anel elástico ■ Зпастичное кольцо ■ Ελαστικός δακτύλιος
9	F03125	F03066		Astina completa legno ■ Wood complete fore-end ■ Longuesse complète bois ■ Vorderschaft komplett Holz ■ Guardamano completo de madera ■ Patilha completa madeira ■ Деревянное цевье в сборке ■ Πλήρης ξύλινη ράβδος
10	G05623	G05529	G05623	Astina sintetica ■ Synthetic fore-end ■ Longuesse synthétique ■ Vorderschaft synthetisch ■ Guardamano sintético ■ Patilha sintética ■ Синтетическое цевье ■ Συνθετική ράβδος
10	G05624	G05531		Astina Camo MAX4 ■ Camo fore-end MAX4 ■ Longuesse Camo MAX4 ■ Vorderschaft Camo MAX4 ■ Guardamano Camo MAX4 ■ Patilha Camo MAX4 ■ Цевье Camo MAX4 ■ Ράβδος Camo MAX4
10	G05625	F03150	G05625	Astina Camo APG ■ Camo fore-end APG ■ Longuesse Camo APG ■ Vorderschaft Camo APG ■ Guardamano Camo APG ■ Patilha Camo APG ■ Цевье Camo APG ■ Ράβδος Camo APG
11	F03111	F03050	F03111	Astina completa sintetica ■ Synthetic complete fore-end ■ Longuesse complète synthétique ■ Vorderschaft komplett synthetisch ■ Guardamano completo sintético ■ Patilha completa sintética ■ Синтетическое цевье в сборке ■ Πλήρης συνθετική ράβδος
11	F03112	F03051		Astina completa Camo MAX4 ■ Camo complete fore-end MAX4 ■ Longuesse complète MAX4 Camo ■ Vorderschaft komplett Camo MAX4 ■ Guardamano completo Camo MAX4 ■ Patilha completa Camo MAX4 ■ Цевье в сборке Camo MAX4 ■ Πλήρης ράβδος Camo MAX4
11	F03113	F03150	F03113	Astina completa Camo APG ■ Camo complete fore-end APG ■ Longuesse complète Camo APG ■ Vorderschaft komplett Camo APG ■ Guardamano completo Camo APG ■ Patilha completa Camo APG ■ Цевье в сборке Camo APG ■ Πλήρης ράβδος Camo APG
12	G05536	G05536	G05536	Tappo calcio sintetico ■ Synthetic stock cap ■ Bouchon crosse synthétique ■ Zapfen Schaft synthetisch ■ Tapón culata sintético ■ Tampa coronha sintético ■ Заглушка синтетического приклада ■ Συνθετικό πώμα κοντακιού
12	G05563	G05563		Tappo calcio Camo MAX4 ■ Camo stock cap MAX4 ■ Bouchon crosse Camo MAX4 ■ Zapfen Schaft Camo MAX4 ■ Tapón culata Camo MAX4 ■ Tampa coronha Camo MAX4 ■ Заглушка приклада Camo MAX4 ■ Πώμα κοντακιού Camo MAX4
12	G05629	G05629	G05629	Tappo calcio Camo APG ■ Camo stock cap APG ■ Bouchon crosse Camo APG ■ Zapfen Schaft Camo APG ■ Tapón culata Camo APG ■ Tampa coronha Camo APG ■ Заглушка приклада Camo APG ■ Πώμα κοντακιού Camo APG
13	G05630	G05542	G05630	Calcio completo sintetico ■ Synthetic complete stock ■ Crosse complète synthétique ■ Schaft komplett synthetisch ■ Culata completa sintética ■ Coronha completa sintética ■ Синтетический приклад в сборке ■ Πλήρης συνθετικό κοντάκι
13	G05631	F03056		Calcio completo Camo MAX4 ■ Camo complete stock MAX4 ■ Crosse complète Camo MAX4 ■ Schaft komplett Camo MAX4 ■ Culata completa Camo MAX4 ■ Coronha completa Camo MAX4 ■ Приклад в сборке Camo MAX4 ■ Πλήρης κοντάκι Camo MAX4
13	G05632	F03151	G05632	Calcio completo Camo APG ■ Camo complete stock APG ■ Crosse complète Camo APG ■ Schaft komplett Camo APG ■ Culata completa Camo APG ■ Coronha completa Camo APG ■ Приклад в сборке Camo APG ■ Πλήρης κοντάκι Camo APG
14	F03048	F03048		Kit portabretelle legno ■ Swivel kit Wood ■ Kit porte-bretelles bois ■ Kit Fangschnurhalter Holz ■ Kit porta breteles de madeira ■ Kit porta-alças madeira ■ Набор антабок цевье ■ Κit θήκης αορτήρα ράβδος
15	G04753	G05539		Calciolo completo poliuretano pieno medium ■ Medium full polyurethane complete butt plate ■ Crosse complète polyuréthane plein medium ■ Schaft komplett Polyurethan voll Medium ■ Cantonera completa de poliuretano pleno medium ■ Placa da coronha completa poliuretano pleno medium ■ Затыльник приклада в сборке полиуретан полный средний ■ Πλήρης κοντάκι πολιουρεθάνης μεσαίου όγκου
15	G05339	G05540		Calciolo completo poliuretano pieno long ■ Long full polyurethane complete butt plate ■ Crosse complète polyuréthane plein long ■ Schaft komplett Polyurethan voll Long ■ Cantonera completa de poliuretano pleno long ■ Placa da coronha completa poliuretano pleno long ■ Затыльник приклада в сборке полиуретан полный длинный ■ Πλήρης κοντάκι πολιουρεθάνης μακρού όγκου

n.	Code 12	Code 20	Code 3" 1/2	Descrizione - Description - Description - Beschreibung - Descripció - Designação - Наименование - Περιγραφή
15	G05366	G05538		<p>Calciolo completo poliuretano pieno small ■ Small full polyurethane complete butt plate ■ Crosse complète polyuréthane plein small ■ Schaft komplett Polyurethan voll Small ■ Cantonera completa de poliuretano pieno small ■ Placa da coronha completa poliuretano pleno small ■ Затыльник приклада в сборке полиуретан полный маленький ■ Πλήρες κοντάκι πολυουρεθάνης μικρού όγκου</p>
15	F02164			<p>Calciolo completo TSA gomma+gel medio ■ Medium gel+TSA rubber complete butt plate ■ Crosse complète TSA caoutchouc+gel medium ■ Schaft komplett TSA Gummi+Gel Medium ■ Cantonera completa TSA goma+gel media ■ Coronha completa TSA borracha+gel medium ■ Затыльник TSA в сборе резиновый с гелевым наполнителем средний ■ Πλήρες μεσαίο λαστιχένιο κοντάκι TSA+τζέλ</p>
15	F02165			<p>Calciolo completo TSA gomma+gel alto ■ High gel+TSA rubber complete butt plate ■ Crosse complète TSA caoutchouc+gel haute ■ Schaft komplett TSA Gummi+Gel hoch ■ Cantonera completa TSA goma+gel alta ■ Coronha completa TSA borracha+gel alto ■ Затыльник TSA в сборе резиновый с гелевым наполнителем длинный ■ Πλήρες μακρό λαστιχένιο κοντάκι TSA+τζέλ</p>
15	F02162			<p>Calciolo completo TSA gomma+gel basso ■ Low gel+TSA rubber complete butt plate ■ Crosse complète TSA caoutchouc+gel basse ■ Schaft komplett TSA Gummi+Gel niedrig ■ Cantonera completa TSA goma+gel baja ■ Coronha completa TSA borracha+gel baixo ■ Затыльник TSA в сборе резиновый с гелевым наполнителем короткий ■ Πλήρες μικρό λαστιχένιο κοντάκι TSA+τζέλ</p>
15		F01642		<p>Calciolo completo gomma+gel long ■ Long gel+rubber complete butt plate ■ Crosse complète caoutchouc+gel long ■ Schaft komplett Gummi+Gel Long ■ Cantonera completa goma+gel long ■ Placa da coronha completa borracha+gel long ■ Затыльник приклада в сборке резина + гель длинный ■ Πλήρες μακρό λαστιχένιο κοντάκι+gel</p>
16	F03197	F03197	F03197	<p>Kit portabretelle sintetico ■ Synthetic Swivel kit ■ Kit porte-bretelles synthétique ■ Kit Fangschnurhalter synthetisch ■ Kit porta breteles sintético ■ Kit porta-alças sintético ■ Набор антабок в сборке ■ Kit θήκης αορτήρα συνθετικό</p>

F

A series of horizontal dotted lines for writing, consisting of 20 lines spaced evenly down the page.

A blank sheet of white paper with horizontal ruling lines. The lines are evenly spaced and extend across the width of the page. The paper is set against a light gray background.

F

A series of 20 horizontal dotted lines for handwriting practice, spaced evenly down the page.

A blank sheet of white paper with horizontal ruling lines. The lines are evenly spaced and extend across the width of the page. The paper is set against a light gray background.

Benelli Armi S.p.A.
Divisione Franchi

Via della Stazione, 50
61029 URBINO
ITALY

Tel. ++39-0722-3071
Fax ++39-0722-307370
www.franchi.com
info@franchi.com

Quality Assurance
System certified by the
Italian Ministry of Defence,
General Department
of Land Weapons,
according to Law.

NATO AQAP 2110

This product
has been
manufactured by
an ISO 9001, ISO 14001
and OHSAS 18001
certified organization.



G0552003 - 2013 Ed. 01